

HOZELOCK

2220

Select Controller

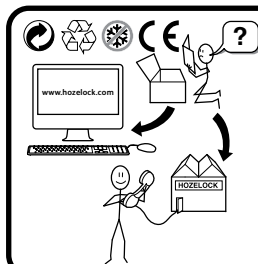

Hozelock-Exel
891 route des Frênes - 69653
Villefranche-sur-Saône Cedex
FRANCE

Hozelock Ltd
Midpoint Park, Birmingham,
B76 1AB. ENGLAND
Tel: +44 (0) 121 313 1122

www.hozelock.com

Ref. 58XXXX

- UK** SELECT CONTROLLER : Instruction Manual
- F** SELECT CONTROLLER : Notice Utilisateur
- D** STEUERUNG SELECT : Betriebsanweisung
- NL** SELECTIEREGELAAR : Handleiding
- E** DEL CONTROLADOR : Manual de instrucciones
- S** VÄLJARKONTROLLER : Bruksanvisning
- N** STYREENHET FOR SELECT : Instruksjonshefte
- FIN** VALINNAN OHJAIN : Käyttöohje
- DK** VÆLG STYRING : Brugervejledning
- I** CONTROLLER SELECT : Manuale di istruzioni
- P** CONTROLADOR SELECT : Manual de Instruções
- PL** STEROWNIK WYBORU : Instrukcja obsługi
- GR** ΠΡΟΓΡΑΜΜΑΤΙΣΤΗΣ ΠΟΤΙΣΜΑΤΟΣ SELECT : Εγχειρίδιο οδηγιών
- TR** SEÇİM KUMANDASI : Kullanım Kitapçığı
- HU** FUNKCIÓVÁLASZTÓS VEZÉRLŐ : Használati útmutató
- CZ** SPÍNACÍ ČASOVAČ : Návod k použití
- SL** IZBERI KRMILNIK : Priročnik o uporabi
- RU** КОНТРОЛЛЕР SELECT : Инструкция по эксплуатации
- EST** VALI JUHTIMISSEADE : Kasutusjuhend
- LAT** SELECT REGULATORS : Lietošanas rokasgrāmata
- LIT** „SELECT“ REGULIATORIUS : Instrukcijų vadovas
- RO** CONTROLER SELECT : Manual de instrucțiuni
- UA** РЕГУЛЯТОР SELECT : Настанова щодо експлуатування



CONTENTS

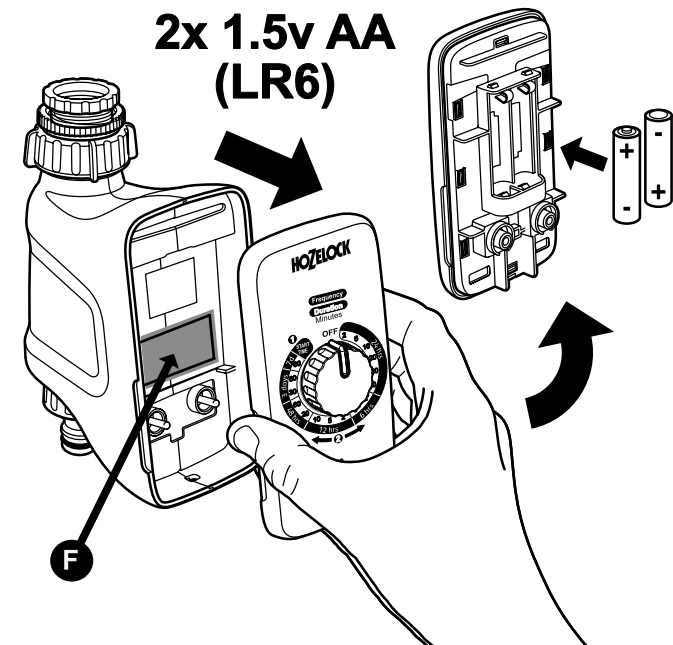
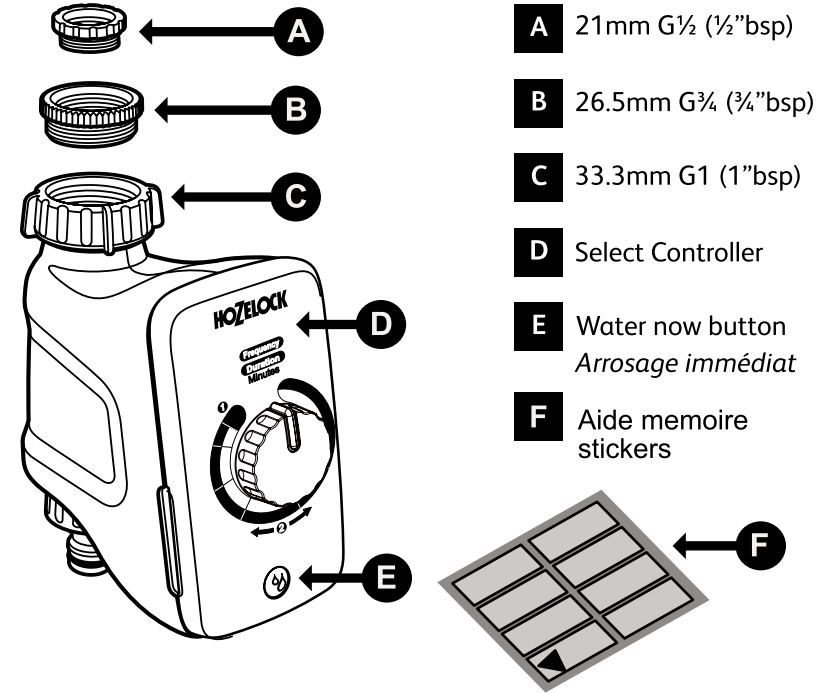

GB GENERAL INFORMATION

- This product is not suitable for supplying drinking water.

- Threaded water connections are suitable for hand tightening only.

- This product is suitable for use on mains water up to max 10 bar pressure.

- This product can be used on an outdoor water butt that is higher than the area to be watered (a gravity fed system).

Please follow the instructions to make sure that you get the most from your timer for simple and efficient watering.

INSTALLING THE BATTERIES

You must use Alkaline or Lithium batteries - alternatives will result in incorrect operation.

1. Remove the front panel – pull the panel away from the body of the timer.

2. Insert two 1.5V 'AA' (LR6) Alkaline batteries. (Check + and – terminals are correct.)
IMPORTANT: Rechargeable batteries must not be used.

3. The valve will open and close to check that it is closed.

Note: Replace batteries each season. (maximum 12 months use)

HOW TO PROGRAMME THE TIMER

There are two watering operations - AUTOMATIC and MANUAL.

AUTOMATIC WATERING

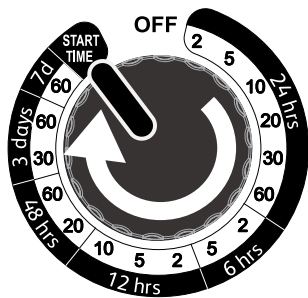

1. Turn the dial fully clockwise to START TIME at the actual desired start time

(e.g. To start watering each day at 15H00 you must set your SELECT water time when the actual time of day is 15H00).

The timer has now memorised the **START TIME** until it is reset and will operate every day at this time. When you remove the batteries the start time is erased so only remove the batteries when you need to replace them.

Refer to the section CHANGING THE BATTERIES.

2. Turn dial anti-clockwise to any of the 16 programs. The LED light will flash 3 times and the timer will now automatically run the selected program repeatedly until a new option is selected. The Start time does not need to be reset when a different program is selected, simply rotate the dial to the new position.

PROGRAM DESCRIPTION

Every 24 Hours (Daily)	2 minutes
	5 minutes
	10 minutes
	20 minutes
	30 minutes
Every 6 Hours	2 minutes
	5 minutes
Every 12 hours	2 minutes
	5 minutes
	10 minutes
Every 48 Hours	20 minutes
	60 minutes
Every 72 Hours	30 minutes
	60 minutes
Every 7 days (once a week)	60 minutes

MANUAL WATERING

Note: You do not need to adjust the Automatic watering dial to water immediately.

MANUAL ON

Press the water now button on the front panel (the panel must be attached to the valve).

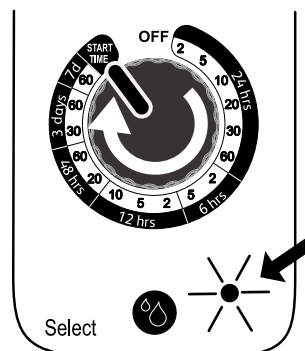

Water will flow for 60 minutes maximum or until it is turned off. The LED will flash green when watering occurs.

Note: After 60 minutes water shuts off automatically. Automatic watering will continue normally unless the dial is turned to the OFF position.

MANUAL OFF

Press the water now button again at any time and the valve will close. The led will stop flashing.

Note: To protect battery life the water controller can only be turned on and off a maximum of 3 times in one minute.

CONNECTING THE TIMER TO THE TAP

Use supplied adaptors if required. Hand tighten firmly to ensure no leaks. Do not use a wrench or other tool to tighten the nuts as this can permanently damage the plastic components

BATTERY CHECK FUNCTION

BATTERY CHECK FUNCTION

To check the status of the installed batteries simply press and hold down the water now button.

GREEN LED	BATTERIES ARE OK
RED LED	BATTERIES NEED TO BE REPLACED WITH NEW ONES. See "CHANGING THE BATTERIES" section.

FAILURE PREVENTION MODE

A built in safety feature detects when the battery levels have dropped to a level that could fail whilst the valve is open and result in wasting water.

The safety mode prevents the controller from turning on until the batteries have been replaced.

The LED indicator light will flash red when the failure prevention mode has been activated.

The water now function will also not operate until the batteries have been replaced.

CHANGING THE BATTERIES

When changing the batteries remove the old ones then wait 20 seconds before putting the new batteries in.

PROGRAM SELECTION STICKER

Your Select Timer is supplied with stickers to help you select the correct programs. Attach the sticker to the body behind the front panel as shown.

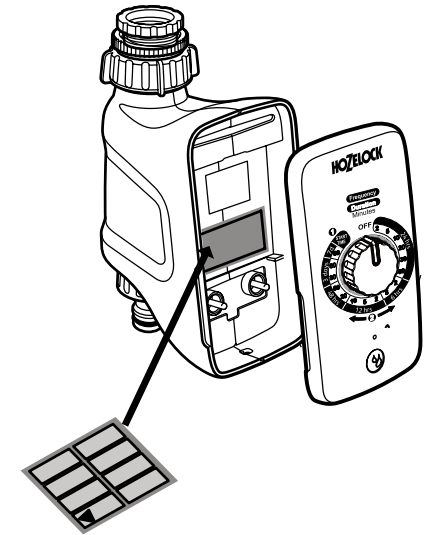

TROUBLESHOOTING

PROBLEM	SOLUTION
Valve opens and closes when batteries are first inserted but then fails to operate when watering manually or automatically.	Your Select Timer has detected low battery power. Replace with new batteries.
The LED is flashing red colour	Your Select Timer has detected low battery power. Replace with new batteries.
Valve operates but no water flows.	Check tap is turned on.
Valve works on manual but no automatic watering.	Set the Start Time time as described in the Automatic Watering section.
LED flashes green when I press the water now button but the valve does not operate	Make sure the front panel is fully inserted into the body.

TECHNICAL DATA

Operating Pressure	0.1 – 10Bar
Operating Temperature	1 - 55°C
Maximum water temperature	30°C

This product is not designed to be used in sub-zero (frost) temperatures.

During winter months drain any remaining water out of your timer and bring it indoors until the next watering season.

CONTACT DETAILS

If you have any further problems with your water controller please contact Hozelock customer services.

Hozelock Limited
Midpoint Park, Birmingham,
B76 1AB. ENGLAND

Tel: +44 (0) 121 313 1122

e-mail: consumer.services@hozelock.com

www.hozelock.com

FR INFORMATION GÉNÉRALES

- Ce produit n'est pas adapté pour l'alimentation en eau potable.

- Il convient de serrer les raccordements d'eau filetés uniquement à la main.

- Ce produit peut être raccordé à des réseaux d'eau jusqu'à 10 bars de pression.

- Ce produit peut être raccordé à une cuve de récupération d'eau de pluie extérieure, installée en hauteur par rapport à la surface à arroser (par gravité).

Suivre les instructions pour garantir un fonctionnement de l'appareil conforme aux attentes pour un arrosage simple et efficace.

INSTALLATION DES PILES

Vous devez impérativement utiliser des piles alcalines pour éviter tout défaut de fonctionnement.

1. Retirez la façade avant en la tirant vers vous de manière à la séparer du corps du programmeur.

2. Insérez 2 piles AA de 1,5 V (LR6) en vérifiant le bon positionnement des bornes(+) et (-) et remettez en place le panneau avant du contrôleur. **IMPORTANT:** Ne pas utiliser de piles rechargeables.

3. Dès lors le moteur fait fonctionner la vanne interne pour vérifier que le système est opérationnel.

Note: Remplacez les piles à chaque saison (durée d'utilisation max. : 8 mois, utilisées deux fois par jour)

RÉGLAGE DU PROGRAMMEUR

Il existe 2 modes d'arrosage - AUTOMATIQUE et MANUEL.

ARROSAGE AUTOMATIQUE

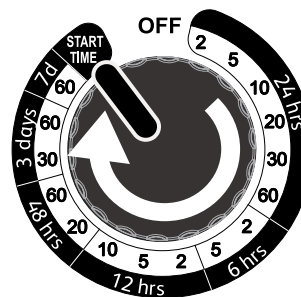

1. A l'heure d'arrosage souhaitée, tournez la molette dans le sens horaire jusqu'à la position **START TIME**.

(ex : pour démarrer l'arrosage à 15h tous les jours, vous devez positionner la molette sur **START TIME** à 15h heure réelle). Le programmeur a maintenant mémorisé l'heure de démarrage, l'arrosage débutera tous les jours à cette heure-là.

Note : lorsque l'on retire les piles, l'heure de démarrage de l'arrosage est effacée. Il convient donc de retirer les piles uniquement lorsqu'elles nécessitent d'être remplacées. Se référer à la section **REPLACER LES PILES**.

2. Tournez la molette dans le sens antihoraire sur l'un des 16 programmes.

La LED clignote 3 fois et le programmeur lancera ce programme tous les jours jusqu'à ce qu'une autre option soit sélectionnée.

Il n'est pas nécessaire de redéfinir l'heure de démarrage lorsqu'un autre programme est sélectionné, il suffit simplement de tourner la molette sur le nouveau programme choisi.

LISTE DES PROGRAMMES :

Toutes les 24h (1x par jour)	2 minutes 5 minutes 10 minutes 20 minutes 30 minutes 60 minutes
Toutes les 6h	2 minutes 5 minutes
Toutes les 12h	2 minutes 5 minutes 10 minutes
Toutes les 48h (tous les 2 jours)	20 minutes 60 minutes
Toutes les 72h (tous les 3 jours)	30 minutes 60 minutes
Tous les 7 jours (1x par semaine)	60 minutes

ARROSAGE MANUEL

Note : Il n'est pas nécessaire de modifier la position de la molette pour démarrer un arrosage manuel immédiat.

DÉMARRAGE DE L'ARROSAGE IMMÉDIAT :

Appuyer sur le bouton d'Arrosage immédiat sur la face avant du programmeur (la façade doit être cliquée sur le corps du programmeur).

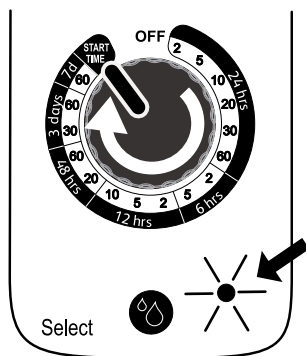

L'eau coule pendant 60 minutes maximum ou jusqu'à ce que l'on la stoppe. La LED clignote en vert tout le temps de l'arrosage.

Note: Après 60 minutes, l'arrosage se coupe automatiquement. La programmation automatique reprend à moins de tourner la molette en position OFF.

ARRÊT DE L'ARROSAGE IMMÉDIAT :

Appuyer sur le bouton d'Arrosage immédiat à n'importe quel moment pour fermer la vanne. La LED arrêt de clignoter.

Note : Afin de limiter l'usure des piles, l'arrosage immédiat ne peut être activé / désactivé que 3 fois en 1 minute maximum.

INSTALLER LE PROGRAMMEUR

Pour installer le programmeur sur le robinet extérieur, utilisez les adaptateurs fournis si nécessaire.

Serrez à la main fermement pour éviter toute fuite.

Ne pas utiliser une clé ou un autre outil qui pourrait endommager les composants plastiques

VÉRIFICATION DU NIVEAU DES PILES

VERIFICATION DU NIVEAU DES PILES

Pour vérifier l'état des piles installées, appuyer et maintenir appuyé le bouton "Arrosage immédiat".

LED VERTE	PILES OK
LED ROUGE	LES BATTERIES DOIVENT ÊTRE CHANGÉES Se reporter à la section "REEMPLACER LES PILES"

SÉCURITÉ VANNE

Une sécurité intégrée permet de détecter un état des piles trop faible pour pouvoir refermer la vanne alors qu'elle est ouverte, et ainsi éviter le gaspillage en eau.

Cette sécurité empêche le programmeur de fonctionner jusqu'à ce que les piles soient remplacées.

L'indicateur LED clignote rouge lorsque la sécurité s'est activé.

L'Arrosage immédiat est également indisponible tant que les piles ne sont pas remplacées.

REEMPLACER LES PILES

Pour changer les piles, retirer les piles défectueuses et attendre 20 secondes avant d'installer les nouvelles piles.

ETIQUETTE DE SELECTION DES PROGRAMMES

Votre programmeur Select est livré avec un sticker « Aide-mémoire » pour vous aider à régler votre appareil.

Ce sticker peut être collé à l'intérieur du programmeur comme indiqué ici.

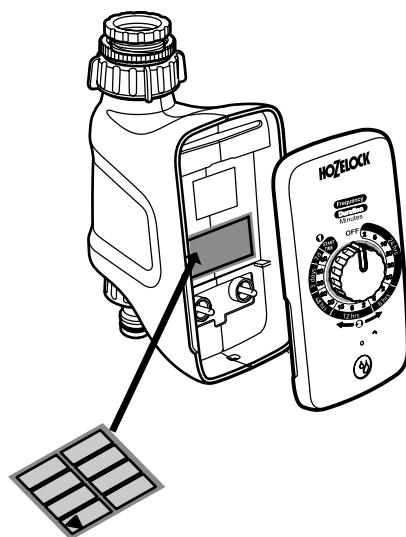

RESOLUTION DE PROBLEMES

PROBLÈME	SOLUTION
La vanne s'ouvre et se ferme lors de la mise en place des piles, mais ne fonctionne plus par la suite en arrosage automatique ou manuel.	Le programmeur Select a détecté un état des piles faible. Remplacer par des piles neuves
La LED clignote en rouge.	Le programmeur Select a détecté un état des piles faible. Remplacer par des piles neuves.
La vanne est ouverte mais l'eau ne coule pas.	Vérifier l'ouverture du robinet extérieur.
La vanne fonctionne en mode manuel mais pas en mode automatique.	Régler l'heure de démarrage de l'arrosage comme précisé dans la section Arrosage Automatique.
La LED clignote en vert quand j'appuie sur le bouton Arrosage Immédiat mais la vanne ne fonctionne pas.	Vérifier que la façade du programmeur est correctement emboîtée sur le corps de l'appareil.

CARACTÉRISTIQUES TECHNIQUES

Pression de fonctionnement	0.1 – 10Bar
Température de fonctionnement	1 - 55°C
Température de l'eau max.	30°C

Ce produit n'est pas conçu pour une utilisation à une température extérieure inférieure à 0°C.

Durant ces périodes, il est fortement conseillé de vider le programmeur de son eau résiduelle et de stocker à l'intérieur jusqu'à la prochaine saison d'arrosage

CONTACT

En cas de problème avec votre programmeur d'arrosage, contactez le Service Client Hozelock

Hozelock Limited
Midpoint Park, Birmingham,
B76 1AB. ENGLAND

Tel: +44 (0) 121 313 1122

e-mail: consumer.services@hozelock.com

www.hozelock.com

D ALLGEMEINE INFORMATIONEN

- Dieses Produkt ist nicht für die Trinkwasserversorgung geeignet.
- Wasseranschlüsse mit Gewinde sind nur zum Festziehen von Hand geeignet.
- Dieses Produkt ist zur Verwendung bei Leitungswasser bis zu einem maximalen Druck von 10 bar geeignet.
- Dieses Produkt kann an einer Regentonne im Freien verwendet werden, die höher steht als die zu bewässernde Fläche (Schwerkraftsystem).

Bitte beachten Sie die Anweisungen, damit Sie von Ihrer Zeitsteuerung den größten Nutzen bei der einfachen und effizienten Bewässerung haben.

EINSETZEN DER BATTERIEN

Verwenden Sie Alkali- oder Lithiumbatterien - Alternativen führen zu fehlerhaftem Betrieb.

1. Entfernen Sie die Frontplatte. Ziehen Sie dazu die Platte vom Gehäuse der Zeitsteuerung ab.
2. Setzen Sie zwei Alkalibatterien 1,5V „AA“ (LR6) ein. (Überprüfen Sie den korrekten Anschluss der (+)- und (-)-Pole.) WICHTIG: Es dürfen keine wiederaufladbaren Batterien verwendet werden.

3. Das Ventil öffnet und schließt sich, um sicherzugehen, dass es geschlossen ist.

Hinweis: Ersetzen Sie die Batterien zu jeder Saison (maximale Gebrauchsdauer 12 Monate)

PROGRAMMIEREN DER ZEITSTEUERUNG

Es gibt zwei Bewässerungsbetriebsarten - AUTOMATISCH und MANUELL

AUTOMATISCHE BEWÄSSERUNG

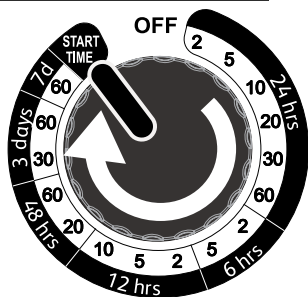

1. Drehen Sie zum tatsächlich gewünschten Startzeitpunkt den Wahlknopf auf **START TIME**. (Um z.B. die Bewässerung jeden Tag um 15:00 Uhr zu starten, müssen Sie Ihre SELECT-

Bewässerungszeit einstellen, wenn die aktuelle Tageszeit gerade 15:00 Uhr ist.) Die Zeitsteuerung hat nun die Startzeit bis zu ihrem Zurücksetzen gespeichert und schaltet sich jeden Tag um diese Uhrzeit ein. Wenn Sie die Batterien entfernen, wird die Startzeit gelöscht; entfernen Sie daher die Batterien nur, wenn Sie sie ersetzen müssen. Siehe Abschnitt AUSTAUSCHEN DER BATTERIEN.

2. Drehen Sie den Wahlknopf auf ein beliebiges der 16 Programme. Das LED-Licht blinkt 3-mal, und die Zeitsteuerung durchläuft nun automatisch wiederholt das gewählte Programm, bis eine neue Option gewählt wird. Die Startzeit braucht nicht zurückgesetzt zu werden, wenn ein anderes Programm gewählt wird; drehen Sie den Wahlknopf einfach zu der neuen Stellung.

PROGRAMMBESCHREIBUNG

Alle 24 Stunden (täglich)	2 Minuten 5 Minuten 10 Minuten 20 Minuten 30 Minuten 60 Minuten
Alle 6 Stunden	2 Minuten 5 Minuten
Alle 12 Stunden	2 Minuten 5 Minuten 10 Minuten
Alle 48 Stunden	20 Minuten 60 Minuten
Alle 72 Stunden	30 Minuten 60 Minuten
Alle 7 Tage (einmal pro Woche)	60 Minuten

MANUELLE BEWÄSSERUNG

Hinweis: Um sofort zu bewässern, brauchen Sie den Wahlknopf der automatischen Bewässerung nicht einzustellen.

MANUELLES EINSCHALTEN

Drücken Sie den Knopf „Jetzt bewässern“ auf der Frontplatte. (Die Platte muss am Ventil angebracht sein.)

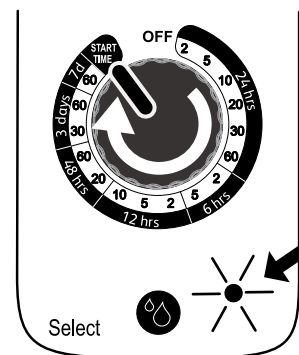

Wasser fließt nun maximal 60 Minuten lang oder bis es ausgeschaltet wird. Die LED blinkt grün, wenn die Bewässerung läuft.

Hinweis: Nach 60 Minuten schaltet sich das Wasser automatisch aus. Die automatische Bewässerung läuft normalerweise weiter, falls der Wahlknopf nicht in die Stellung OFF (AUS) gedreht wird.

MANUELLES AUSSCHALTEN

Drücken Sie jederzeit erneut den Knopf „Jetzt bewässern“, und das Ventil schließt sich. Die LED hört auf zu blinken.

Hinweis: Um die Batterielebensdauer zu schonen, kann die Wassersteuerung nur maximal 3-mal in einer Minute ein- und ausgeschaltet werden.

VERBINDEN DER ZEITSTEUERUNG MIT DEM HAHN

Benutzen Sie bei Bedarf die mitgelieferten Adapter. Ziehen Sie kräftig mit der Hand fest, um Leckagen zu vermeiden.

Verwenden Sie keinen Schraubenschlüssel oder ein anderes Werkzeug zum Festziehen der Muttern; dies kann die Kunststoffbauteile dauerhaft beschädigen.

BATTERIEPRÜFFUNKTION

BATTERIEPRÜFFUNKTION	
Zum Überprüfen des Zustands der eingesetzten Batterien drücken und halten Sie einfach den Knopf „Jetzt bewässern“..	
GRÜNE LED	BATTERIEN SIND OK
ROTE LED	BATTERIEN MÜSSEN DURCH NEUE ERSETZT WERDEN. Siehe Abschnitt „AUSTAUSCHEN DER BATTERIEN“.

AUSFALLVERMEIDUNGSMODUS

Eine eingebaute Sicherheitsfunktion erkennt, wenn die Batterieniveaus soweit abgesunken sind, dass die Batterien ausfallen könnten, wenn das Ventil offen ist, was zu einem Vergeuden von Wasser führen könnte.

Der Sicherheitsmodus verhindert, dass sich die Steuerung einschaltet, bis die Batterien ersetzt wurden.

Das LED-Anzeigelicht blinkt rot, wenn der Ausfallvermeidungsmodus aktiviert wurde.

Die Funktion „Jetzt bewässern“ arbeitet ebenfalls nicht, bis die Batterien ersetzt wurden.

AUSTAUSCHEN DER BATTERIEN

Entfernen Sie beim Austauschen der Batterien die alten, dann warten Sie 20 Sekunden, bevor Sie die neuen Batterien einsetzen.

PROGRAMMWAHLAUFKLEBER

Mit der Select-Zeitsteuerung sind Aufkleber geliefert, um Ihnen zu helfen, die richtigen Programme zu finden.

Bringen Sie den Aufkleber wie gezeigt am Gehäuse hinter der Frontplatte an.

FEHLERSUCHE

PROBLEM	LÖSUNG
Ventil öffnet und schließt sich, wenn Batterien anfangs eingesetzt werden, arbeitet aber bei der manuellen oder automatischen Bewässerung nicht.	Die Select-Zeitsteuerung hat schwache Batterieleistung erkannt. Ersetzen Sie die Batterien durch neue.
Die LED blinkt rot.	Die Select-Zeitsteuerung hat schwache Batterieleistung erkannt. Ersetzen Sie die Batterien durch neue.
Das Ventil arbeitet, aber kein Wasser fließt.	Prüfen Sie, ob der Hahn aufgedreht ist.
Ventil arbeitet bei manueller, aber nicht bei automatischer Bewässerung	Stellen Sie die Zeit „Start Time“ ein, wie im Abschnitt „Automatische Bewässerung“ beschrieben.
Die LED blinkt grün, wenn ich den Knopf „Jetzt bewässern“ drücke, aber das Ventil arbeitet nicht.	Achten Sie darauf, dass die Frontplatte vollständig in das Gehäuse eingesetzt ist.

TECHNISCHE DATEN	
Betriebsdruck	0.1 – 10Bar
Betriebstemperatur	1 - 55°C
Maximale Wassertemperatur	30°C

Dieses Produkt ist nicht für den Gebrauch bei Temperaturen unter Null (Frost) gedacht. Lassen Sie während der Wintermonate alles Restwasser aus der Zeitsteuerung ab und bringen Sie sie bis zur nächsten Bewässerungssaison in Innenräume.

KONTAKTDATEN

Falls Sie weitere Probleme mit der Bewässerungssteuerung haben, wenden Sie sich bitte an den Hozelock-Kundendienst.

Hozelock Limited
Midpoint Park, Birmingham,
B76 1AB. ENGLAND

Tel: +44 (0) 121 313 1122

e-mail: consumer.services@hozelock.com

www.hozelock.com

NL ALGEMENE INFORMATIE

- Dit product is niet geschikt voor het leveren van drinkwater.

- Wateraansluitingen met schroefdraad mogen alleen met de hand aangedraaid worden.

- Dit product is geschikt voor gebruik met leidingwater tot een max. druk van 10 bar.

- Dit product kan gebruikt worden op een waterreservoir dat zich hoger bevindt dan het te bewateren gebied (een systeem op basis van zwaartekracht).

Gelieve de volgende instructies op te volgen, zodat u uw timer optimaal kunt gebruiken voor een eenvoudige en efficiënte bewatering.

DE BATTERIJEN INSTALLEREN

U moet alkaline batterijen of lithiumbatterijen gebruiken – alternatieven leiden tot incorrect gebruik.

1. Verwijder het frontpaneel – trek het paneel weg van de behuizing van de timer.

2. Breng twee AA (LR6) alkaline batterijen van 1,5 V aan. (Controleer of de positie van de + en - pool correct is.) **BELANGRIJK:** Herlaadbare batterijen mogen niet gebruikt worden.

3. De klep opent en sluit om te controleren dat ze gesloten is.

Opmerking: Vervang de batterijen elk seizoen. (maximale gebruiksduur 12 maanden)

HOE DE TIMER PROGRAMMEREN?

Er zijn twee bewateringsopties: AUTOMATISCH en HANDMATIG

AUTOMATISCH BEWATERING

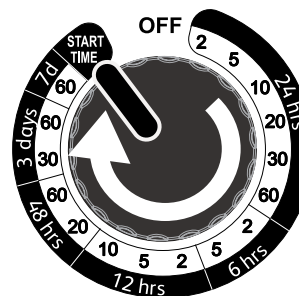

1. Draai de knop volledig in wijzerzin tot STARTTIJD op de gewenste starttijd

(bijv. om de bewatering dagelijks om 15:00 u te starten, moet u de watertijd SELECTEREN wanneer de tijd van de dag 15:00 u is). De timer heeft nu de starttijd opgeslagen totdat hij gereset wordt en zal dagelijks op dit tijdstip werken. Wanneer u de batterijen vervangt, wordt de starttijd gewist.

Verwijder dus alleen de batterijen wanneer u ze moet vervangen. Zie het onderdeel DE BATTERIJEN VERVANGEN.

2. Draai in tegenwijzerzin tot een van de 16 programma's. De led knippert 3 keer en de timer voert het geselecteerde programma vervolgens herhaaldelijk uit totdat een nieuwe optie geselecteerd wordt. De starttijd hoeft niet gereset te worden wanneer een ander programma geselecteerd wordt. Het volstaat om de schakelaar in de nieuwe positie te draaien.

PROGRAMMBESCHREIBUNG

Om de 24 uur (dagelijks)	2 minuten 5 minuten 10 minuten 20 minuten 30 minuten 60 minuten
Om de 6 uur	2 minuten 5 minuten
Om de 12 uur	2 minuten 5 minuten 10 minuten
Om de 48 uur	20 minuten 60 minuten
Om de 72 uur	30 minuten 60 minuten
Om de 7 dagen (een keer per week)	60 minuten

HANDLEIDING BEWATERING

Opmerking: U hoeft de knop Automatische bewatering niet in te stellen om onmiddellijk te bewateren.

HANDMATIG AAN

Druk op de knop 'nu bewateren' op het frontpaneel (het paneel moet aangesloten zijn op de klep).

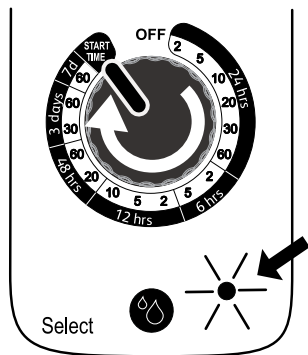

Het water zal maximaal 60 minuten stromen of totdat het afgesloten wordt. De led knippert groen tijdens de bewatering.

Opmerking: Na 60 minuten stopt de bewatering automatisch. Automatische bewatering wordt normaal verdergezet, tenzij de schakelaar in de UIT-positie gedraaid wordt.

HANDMATIG UIT

Druk op om het even welk moment op de knop 'nu bewateren' om de klep te sluiten. De led stopt met knipperen.

Opmerking: Om de levensduur van de batterijen te verlengen, kan de waterregelaar maximaal 3 keer aan- en uitgeschakeld worden per minuut.

DE TIMER AANSLUITEN OP DE KRAAN

Gebruik indien vereist de meegeleverde adapters. Draai stevig aan met de hand om lekken te vermijden. Gebruik geen sleutel of een ander werktuig om de moeren aan te draaien, aangezien dit de plastic onderdelen permanent kan beschadigen.

FUNCTIE BATTERIJCONTROLE

FUNCTIE BATTERIJCONTROLE

Om de status van de geïnstalleerde batterijen te controleren, houdt u de knop 'nu bewateren' ingedrukt

GROENE LED	BATTERIJEN ZIJN OK
RODE LED	BATTERIJEN MOETEN VERVANGEN WORDEN. Zie het onderdeel 'DE BATTERIJEN VERVANGEN'.

STORINGSPREVENTIEMODUS

Een ingebouwd veiligheidssysteem detecteert wanneer het batterijniveau gedaald is tot een niveau dat onvoldoende zou kunnen zijn wanneer de klep geopend is, wat tot waterverspilling zou kunnen leiden.

De veiligheidsmodus voorkomt dat de regelaar ingeschakeld wordt totdat de batterijen vervangen werden.

De led knippert rood wanneer de storingspreventiemodus geactiveerd is.

De functie 'nu bewateren' wordt niet ingeschakeld totdat de batterijen vervangen werden.

DE BATTERIJEN VERVANGEN

Bij het vervangen van de batterijen verwijdert u de oude batterijen en wacht u 20 seconden alvorens nieuwe batterijen aan te brengen.

PROGRAMMASELECTIESTICKER

Uw selectietimer is voorzien van stickers om u te helpen om de correcte programma's te kiezen. Breng de sticker aan op de behuizing achter het frontpaneel, zoals

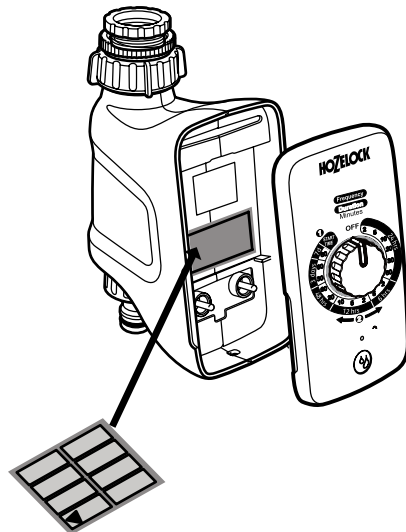

PROBLEEMOPLOSSING

PROBLEEM	OPLOSSING
Klep opent en sluit wanneer de batterijen geïnstalleerd worden, maar werkt daarna niet bij handmatig of automatisch bewateren.	Uw selectietimer heeft een laag batterijvermogen gedetecteerd. Vervang ze door nieuwe batterijen.
De led knippert rood	Uw selectietimer heeft een laag batterijvermogen gedetecteerd. Vervang ze door nieuwe batterijen.
Klep werkt, maar er stroomt geen water.	Controleer of de kraan ingeschakeld is.
Klep werkt handmatig, maar geen automatische bewatering.	Stel de starttijd in zoals beschreven in het onderdeel Automatische Bewatering.
Led knippert groen wanneer ik op de knop 'nu bewateren' druk, maar de klep werkt niet	Controleer of het frontpaneel volledig aangebracht is in de behuizing.

TECHNISCHE GEGEVENS

Bedrijfsdruk	0.1 – 10 bar
Bedrijfstemperatuur	1 - 55°C
Maximale watertemperatuur	30°C

Dit product is niet bedoeld om gebruikt te worden bij temperaturen onder nul (vorst)

Tijdens de wintermaanden moet u eventueel resterend water uit uw timer verwijderen en de timer tot het volgende bewateringsseizoen binnenshuis bewaren.

CONTACTGEGEVENS

Mocht u nog vragen hebben over uw waterregelaar, gelieve dan contact op te nemen met de klantendienst van Hozelock.

Hozelock Limited
Midpoint Park, Birmingham,
B76 1AB. ENGLAND

Tel: +44 (0) 121 313 1122

e-mail: consumer.services@hozelock.com

www.hozelock.com

E INFORMACIÓN GENERAL

- Este producto no es adecuado para suministrar agua potable.

- Las conexiones roscadas del agua se deben apretar únicamente a mano.

- Este producto es adecuado para una instalación de suministro de agua con una presión máxima de 10 bares.

- Este producto se puede usar en un depósito de agua exterior que esté por encima del área por regar (riego por gravedad).

Siga las instrucciones para asegurarse de que aprovecha al máximo su temporizador para un riego simple y eficaz.

COLOCAR LAS PILAS

Debe usar pilas alcalinas o de litio; de lo contrario, el aparato no funcionará correctamente.

1. Retire el panel frontal: separe el panel del cuerpo del temporizador.

2. Introduzca dos pilas alcalinas de 1,5 V "AA" (LR6). (Verifique que los terminales + y - sean correctos). **IMPORTANTE:** no utilice pilas recargables.

3. La válvula se abrirá y cerrará para verificar que está bien cerrada.

Nota: reemplace las pilas cada nueva temporada. (Máximo cada 12 meses de uso).

RIEGO AUTOMÁTICO

Hay dos modos de riego: AUTOMÁTICO y MANUAL.

RIEGO AUTOMÁTICO

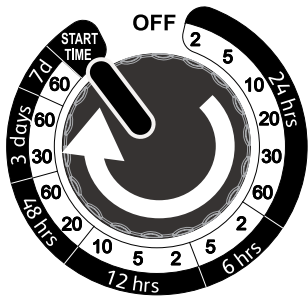

1. Gire la rueda completamente en sentido horario para definir como **HORA DE INICIO** la hora que quiera.

Por ejemplo, para comenzar a regar cada día a las 15:00, debe configurar su **SELECCIÓN** de hora cuando la hora real del día sea 15:00.

El temporizador memoriza entonces la hora de inicio hasta que se reinicie y funcionará así todos los días a la misma hora. Cuando quite las pilas, la hora de inicio se borrará, por lo que solo debe retirar las pilas cuando tenga que reemplazarlas. Consulte el apartado **CAMBIAR LAS PILAS**.

2. Gire la rueda en sentido antihorario a cualquiera de los 16 programas. La luz parpadea 3 veces y el temporizador ejecuta automáticamente el programa seleccionado repetidamente hasta que se seleccione una nueva opción. No es necesario restablecer el tiempo de inicio cuando se selecciona un programa diferente: simplemente gire la rueda a la nueva posición.

PROGRAMACIÓN

Cada 24 horas (Diario)	2 minutos 5 minutos 10 minutos 20 minutos 30 minutos 60 minutos
Cada 6 horas	2 minutos 5 minutos
Cada 48 horas	2 minutos 5 minutos 10 minutos
Cada 72 horas	20 minutos 60 minutos
Om de 72 uur	30 minutos 60 minutos
Cada 7 días (una vez por semana)	60 minutos

RIEGO MANUAL

Nota: no necesita ajustar la rueda de riego automático para que riegue inmediatamente.

MANUAL ENCENDIDO

Pulse el botón de agua ahora en el panel frontal (el panel debe estar conectado a la válvula).

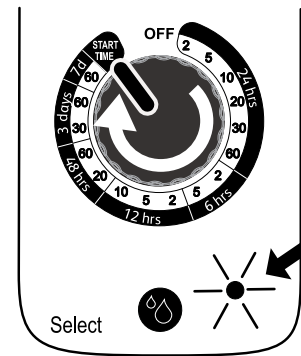

El agua fluirá durante un máximo de 60 minutos o hasta que se apague. La luz parpadeará de color verde cuando se inicie el riego.

Nota: al cabo de 60 minutos, el agua deja de salir automáticamente. El riego automático continuará normalmente salvo si la rueda está en la posición de **APAGADO**.

MANUAL APAGADO

Pulse otra vez el botón de agua ahora en cualquier momento y la válvula se cerrará. La luz dejará de parpadear.

Nota: para proteger la vida útil de la pila, el controlador de riego solo se puede encender y apagar un máximo de 3 veces por minuto.

CONECTAR EL TEMPORIZADOR AL GRIFO

Utilice los adaptadores suministrados si es necesario. Apriete bien con la mano para asegurarse de que no haya fugas.

No use una llave ni otras herramientas para apretar las tuercas, ya que podría dañar las piezas de plástico.

FUNCIÓN DE VERIFICACIÓN DE PILAS

FUNCIÓN DE VERIFICACIÓN DE PILAS

Para verificar el estado de las pilas instaladas, mantenga pulsado el botón de agua ahora.

LUZ VERDE	PILAS OK
LUZ ROJA	CAMBIAR PILAS. Consulte el apartado "CAMBIAR LAS PILAS".

MODO DE PREVENCIÓN DE FALLOS

Una función de seguridad integrada detecta el nivel de carga insuficiente de la pila que podría generar fallos con la válvula abierta y desperdiciarse así agua.

El modo de seguridad evita que el controlador se encienda hasta que se hayan cambiado las pilas.

La luz parpadeará de color rojo cuando se haya activado el modo de prevención de fallos.

La función de agua ahora tampoco funcionará hasta que las pilas se hayan cambiado por otras nuevas.

CAMBIAR LAS PILAS

Para cambiar las pilas, quite primero las viejas y espere 20 segundos antes de colocar las pilas nuevas.

PEGATINA DE SELECCIÓN DE PROGRAMA

El temporizador se suministra con pegatinas para ayudarle a seleccionar los programas correctos.

Péguelas al cuerpo del aparato, detrás del panel frontal, como se.

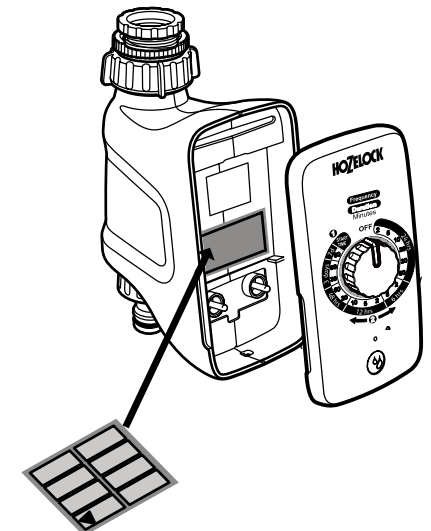

RESOLUCIÓN DE PROBLEMAS

PROBLEMA	SOLUCIÓN
La válvula se abre y cierra cuando las pilas se colocan, pero luego no funciona cuando se riega de forma manual o automática.	El temporizador detecta una carga insuficiente de las pilas. Cámbielas por pilas nuevas.
La luz parpadea de color rojo.	El temporizador detecta una carga insuficiente de las pilas. Cámbielas por pilas nuevas.

PROBLEMA	SOLUCIÓN
La válvula funciona, pero no fluye agua.	Verifique que el grifo esté abierto.
La válvula funciona en modo manual, pero no en modo de riego automático.	Configure la Hora de inicio como se describe en el apartado "Riego automático".
La luz parpadea de color verde cuando pulso el botón de agua ahora, pero la válvula no funciona.	Verifique que el panel frontal esté completamente introducido en el cuerpo.

CARACTERÍSTICAS TÉCNICAS	
Presión de funcionamiento	0.1 – 10 bares
Temperatura de funcionamiento	1 - 55°C
Temperatura de funcionamiento	30°C

Este producto no está diseñado para ser utilizado en temperaturas bajo cero (heladas). Durante los meses de invierno, vacíe por completo el agua del temporizador y guárdelo en el interior hasta la próxima temporada de riego.

CONTACTO

Si tiene más problemas con el controlador de agua, contacte con el servicio de atención al cliente de Hozelock.

Hozelock Limited
Midpoint Park, Birmingham,
B76 1AB. ENGLAND

Tel: +44 (0) 121 313 1122

e-mail: consumer.services@hozelock.com

www.hozelock.com

S ALLMÄN INFORMATION

- Denna produkt är inte lämplig för dricksvattenförsörjning.

- De gängade anslutningarna är endast avsedda att dras åt för hand.

- Denna produkt kan användas på vattenledningar med ett maxtryck på 10 bar.

- Denna produkt kan användas utomhus på en vattentunna som befinner sig högre upp än ytan som ska bevattnas (gravitationsmatat system).

Följ anvisningarna för att enkelt tillskansa dig din timers funktioner och använda den effektivt för din bevattning.

SÄTTA I BATTERIERN

Du måste använda alkaliska eller litiumbatterier. Med andra batterier kommer apparaten inte att fungera korrekt.

1. Plocka bort frontpanelen – dra loss panelen från timerhuset.
2. Sätt in två 1,5 V AA (LR6) alkaliska batterier. (Kontrollera att polerna + och - sitter åt rätt håll.) VIKTIGT: Använd inte laddbara batterier.
3. Ventilen öppnas och stängs för att kontrollera att den är stängd.

Notera: Byt batterierna varje bevattningssäsong (använd dem högst 12 månader).

HUR DU PROGRAMMERAR TIMERN

Det finns två bevattningsslägen – AUTOMATIC och MANUAL.

AUTOMATISK BEVATTNING

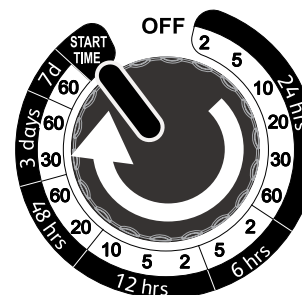

1. Vrid inställningsvredet helt medurs till **START TIME** vid önskad starttid

(t.ex. för att starta bevattningen vid kl. 15.00 varje dag, måste du trycka på Select-knappen vid det detta klockslag på dagen).

Timern sparar då starttiden tills denna ställs in på nytt och kommer att starta vattningen varje dag vid denna tid. När du plockar ut batterierna raderas starttiden, så **plocka endast ut batterierna när du behöver byta dem**. Se avsnittet BYTA BATTERIER.

2. Vrid inställningsvredet moturs till något av de 16 programmen. Lysdioden blinkar 3 gånger och timern kör nu det valda programmet tills ett nytt alternativ ställs in. Starttiden behöver inte ställas in på nytt när ett annat program väljs. Vrid endast vredet till det nya läget.

PROGRAMBESKRIVNING

Var 24 timmar (dagligen)	2 minuter 5 minuter 10 minuter 20 minuter 30 minuter 60 minuter
Var 6 timmar	2 minuter 5 minuter
Var 12 timmar	2 minuter 5 minuter 10 minuter
Var 48 timmar	20 minuter 60 minuter
Var 72 timmar	30 minuter 60 minuter
Var 7:e dag (en gång i veckan)	60 minuter

MANUELL BEVATTNING

Notera: För att vattna genast behöver du inte ställa in det automatiska bevattningsvredet.

SÄTTA PÅ MANUELLT

Tryck på Vattna nu-knappen på frontpanelen (panelen måste vara fäst vid ventilen).

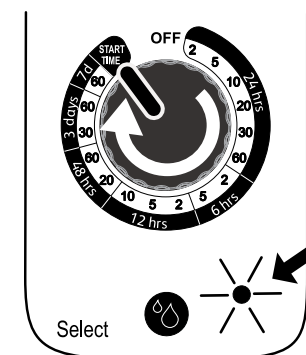

Vattnet rinner då i högst 60 minuter eller tills det stängs av. Lysdioden blinkar grön under bevattning.

Notera: Efter 60 minuter stängs vattnet av automatiskt. Den automatiska bevattningen fortsätter normalt så vida vredet inte ställs på OFF.

STÄNGA AV MANUELLT

Tryck på Vattna nu-knappen igen vid godtycklig tidpunkt för att stänga ventilen. Lysdioden upphör att blinka.

Notera: För att spara på batteriet kan vattningskontrollern endast slås på och av högst 3 gånger inom en minut.

ANSLUTA TIMERN TILL KRANEN

Använd medföljande skarvstycken vid behov.

Dra åt ordentligt för hand så att det inte läcker.

Använd inte någon skruvnyckel eller andra verktyg för att dra åt då detta kan skada plastkomponenterna

KONTROLLERA BATTERINIVÅN

KONTROLLERA BATTERINIVÅN

För att kontrollera batteriernas status, håll Vattna nu-knappen intryckt.

GRÖN LYSDIOD	BATTERIERNÄR ÄR OK
RÖD LYSDIOD	BATTERIERNÄR BEHÖVER BYTAS Se avsnittet BYTA BATTERIER

FELFÖREBYGGANDE LÄGE

En inbyggd säkerhetsfunktion känner av när batteriernas laddning fallit till en nivå som riskerar att medföra att ventilen förblir i öppet läge och att vatten därmed slösas bort.

Säkerhetsläget förhindrar att kontrollern slås på innan batterierna har bytts ut. Indikatorlampan blinkar röd när felförebyggande läget är aktiverat.

Inte heller Vattna nu-funktionen fungerar så länge batterierna inte har bytts ut.

BYTA BATTERIER

Vid batteribyten, plocka ut de uttjänta batterierna och vänta i 20 sekunder innan de nya sätts in.

PROGRAMVALSDEKAL

Din väljarkontroller levereras med dekaler för att hjälpa dig att välja program. Fäst dekalerna på huset, på frontpanelens baksida, såsom visas.

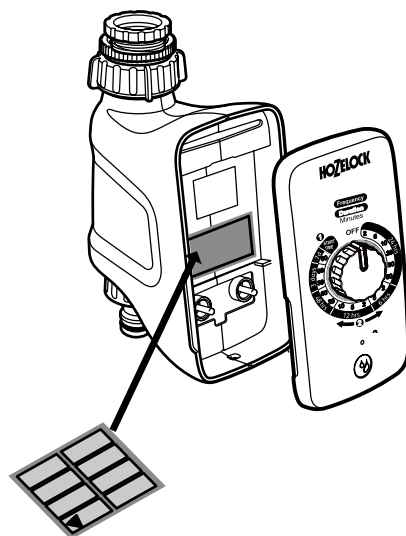

FELAVHJÄLPNING

PROBLEM	LÖSNING
Ventilen öppnar och stänger när batterierna sätts in men fungerar inte vid manuell eller automatisk bevattning.	Din väljarkontroller har detekterat låg batterinivå. Sätt i nya batterier.
Lysdioden blinkar röd.	Din väljarkontroller har detekterat låg batterinivå. Sätt i nya batterier.
Ventilen manövreras men det rinner inget vatten.	Kontrollera om kranen är öppen.
Ventilen fungerar manuellt men det sker ingen automatisk bevattning.	Ställ in Start Time -tiden enligt beskrivningen i avsnittet Automatisk bevattning.
Lysdioden blinkar grön när jag trycker på Vattna nu-knappen men ventilen öppnar inte.	Försäkra dig om att frontpanelen tryckts fast ordentligt på huset.

TEKNISKA DATA

Drifttryck	0.1 – 10 bar
Drifttemperatur	1 - 55°C
Högsta vattentemperatur	30°C

Denna produkt har inte utformats för att användas under 0 °C.

Under vintermånaderna, töm ut vattnet i timern och förvara den inomhus till nästa bevattningsäsong.

KONTAKTUPPGIFTER

Får du andra problem med din bevattningskontroller, kontakta Hozelocks kundtjänst.

Hozelock Limited
Midpoint Park, Birmingham,
B76 1AB. ENGLAND

Tel: +44 (0) 121 313 1122

e-mail: consumer.services@hozelock.com

www.hozelock.com

N GENERELL INFORMASJON

- Dette produktet er ikke tilpasset for forsyning av drikkevann.

- Gjengede forbindelser for vann skal kun strammes til for hånd.

- Dette produktet er tilpasset for bruk på vannnettverk med trykk opp til 10 bar.

- Dette produktet kan brukes på en utendørs vannkran som er plassert høyere enn det området som skal vannes (tilførsel med gravitasjon).

Følg instruksjonene for å være sikker på at du drar best mulig nytte av tidsbryteren for enkel og effektiv vanning.

INSTALLERING AV BATTERIER

Du må bruke alkaline- eller litium-batterier. Andre batterityper vil føre til feilfunksjon.

1. Fjern frontpanelet. Trekk panelet vekk fra hoveddelen av tidsbryteren.

2. Sett inn to 1,5V 'AA' (LR6) alkaline-batterier. (Sjekk at + og - polene er riktig plassert). **VIKTIG:** Man må ikke bruke oppladbare batterier.

3. Åpne og lukke ventilen for å sjekke at den lukkes forsvarlig.

Merk: Batteriene skal byttes ut ved hvert årtidsskifte. (Maks. 12 måneders bruk)

PROGRAMMERING AV TIDSBRYTEREN

Det er to forskjellige vanningsystemer - **AUTOMATISK** og **MANUELL**

AUTOMATISK VANNING

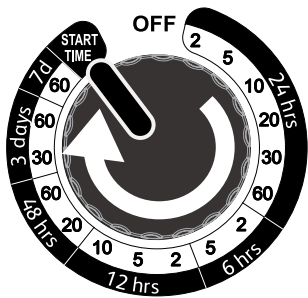

1. Drei nummerskiven med klokken for Å **INNTILLE TIDSPUNKTET** for ønsket starttid.

(Dvs. dersom du ønsker å starte vanningen kl. 15.00 hver dag, må du innstille vanningstidspunktet på din SELECT når klokken reelt er 15.00)

Tidsbryteren har nå lagret starttidspunktet, og vil starte funksjonen hver dag på dette klokkeslettet, helt til systemet nullstilles. Dersom du fjerner batteriene, vil starttidspunktet slettes. Du må derfor kun fjerne batteriene dersom disse skal skiftes ut. Se avsnittet **SKIFTE AV BATTERIER**.

2. Drei nummerskiven mot klokken, til et av de 16 programmene. LED-lampen vil blinke tre ganger og tidsbryteren vil automatisk sette i gang det valgte programmet, og dette gjentas helt til program endres. Dersom man velger et annet program, trenger man ikke å foreta ny innstilling av klokkeslett. Drei ganske enkelt nummerskiven til riktig posisjon.

BESKRIVELSE AV PROGRAMMER

Hver 24. time (én gang i døgnet)	2 minutter 5 minutter 10 minutter 20 minutter 30 minutter 60 minutter
Hver 6. time	2 minutter 5 minutter
Hver 12. time	2 minutter 5 minutter 10 minutter
Hver 48. time	20 minutter 60 minutter
Hver 72. time	30 minutter 60 minutter
Hver 7. dag (én gang i uken)	60 minutter

MANUELL VANNING

Merk: Dersom du ønsker å vanne med en gang, trenger du ikke å innstille nummerskiven for automatisk vanning.

MANUELL VANNING PÅ

Trykk på "vann nå"-knappen på frontpanelet (panelet må være koblet til ventilen).

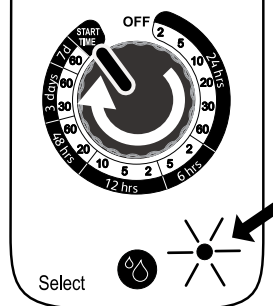

Vanning vil da skje i maks. 60 minutter, eller til funksjonen skrus av. LED-lampen blinker grønt når vanningen pågår.

Merk: Etter 60 minutter vil vanningen stoppe opp automatisk. Automatisk vanning vil fortsette som normalt med mindre nummerskiven dreies til "av"-posisjon (OFF).

MANUELL VANNING AV

Ventilen vil lukkes dersom du på nytt trykker på "vann nå"-knappen. LED-lampen vil stoppe å blinke.

Merk: For å verne om batteriet kan man skru på og av styreenheten maksimalt tre ganger på et minutt.

KOBLING AV TIDSBRYTEREN TIL KRANEN

Bruk adapterne som følger med om nødvendig. Skru skikkelig til for hånd for å unngå lekkasjer.

Bruk ikke skiftenøkkel eller andre verktøy for å stramme til mutterne, da det kan gi varige skader på plastkomponentene.

FUNKSJON MED BATTERISJEKK

FUNKSJON MED BATTERISJEKK

Dersom du ønsker å sjekke status for batteriene i systemet, trykk og hold inne "vann nå"-knappen.

GRØNN LED-LAMPE	BATTERIERNÅ ÅR OK
RØD LED-LAMPE	BATTERIENE MÅ SKIFTES UT MED NYE. Se avsnittet "SKIFTE AV BATTERIER"

MODUS FOR FOREBYGGING AV FUNKJONSSTANS

Et integrert sikkerhetssystem detekterer når batterinivået har falt til et nivå som kan føre til funksjonsstans mens ventilen er åpen, noe som fører til sløsing av vann.

Sikkerhetsfunksjonen vil da forhindre styreenheten i å fungere helt til batteriene har blitt skiftet ut. LED-lampen vil blinke rødt dersom sikkerhetsfunksjonen har blitt aktivert.

"Vann nå"-funksjonen vil heller ikke virke før batteriene har blitt skiftet ut.

SKIFTE AV BATTERIER

Ved skifte av batterier, fjern de gamle og vent i 20 sekunder før du setter inn de nye.

ETIKETT FOR PROGRAMVALG

Din Select-tidsbryter leveres med etiketter som hjelper deg med å velge det riktige programmet.

Etiketten limes på hoveddelen bak frontpanelet, som vist her.

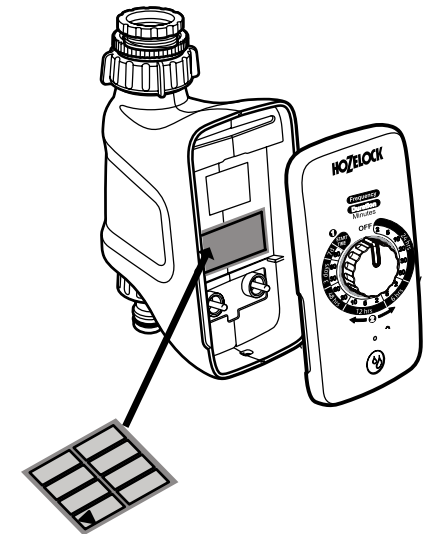

FEILSØKING

PROBLEM	LØSNING
Ventilen åpnes og lukkes når batteriene settes inn, men virker ikke ved manuell eller automatisk vanning.	Din Select-tidsbryter har detektert svake batterier. Skift ut med nye batterier.
LED-lampen blinker rødt	Din Select-tidsbryter har detektert svake batterier. Skift ut med nye batterier.
Ventilen fungerer, men det kommer ikke noe vann.	Sjekk at kranen er åpen.
Ventilen virker med manuell vanning, men ikke med automatisk vanning.	Innstill Starttidspunktet som beskrevet i avsnittet om automatisk vanning.
LED-lampen blinker grønt når jeg trykker på "Vann nå"-knappen, men ventilen virker ikke	Påse at frontpanelet er forsvarlig plassert på hoveddelen.

TEKNISKE DATA

Driftstrykk	0,1 – 10 bar
Driftstemperatur	1 - 55°C
Maks. vanntemperatur	30°C

Dette produktet er ikke beregnet på bruk når det er frosttemperaturer.

Før vinteren bør du tappe resterende vann ut av systemet, og bringe tidsbryteren innendørs til vanningen kan starte opp igjen på våren.

KONTAKTINFORMASJON

Dersom du har ytterligere problemer med din vanningscomputer, kontakt Hozelocks kundeservice.

Hozelock Limited
Midpoint Park, Birmingham,
B76 1AB. ENGLAND

Tel: +44 (0) 121 313 1122

e-mail: consumer.services@hozelock.com

www.hozelock.com

FIN YLEISTÄ TIETOA

- Tämä tuote ei sovi juomaveden johtamiseen.
- Kierteistetyt vesikytkennät sopivat vain kädellä kiristämiseen.
- Tämä tuote sopii käytettäväksi vesijohtoveteen, jonka paine on enintään 10 baaria.
- Tätä tuotetta voidaan käyttää ulkona olevassa vesitynnyrissä, joka on ylempänä kuin kasteltava alue (painovoiman syöttämä järjestelmä).

Noudata ohjeita varmistaaksesi, että saat ajastimestasi maksimaalisen hyödyn yksinkertaiseen ja tehokkaaseen kasteluun.

PARISTOJEN ASENNUS

On käytettävä alkali- tai litiumparistoja – vaihtoehdot johtavat virheelliseen toimintaan.

1. Poista etupaneeli – vedä paneeli pois ajastimen rungosta.
2. Aseta sisään kaksi 1.5V 'AA' (LR6) -alkaliparistoa. (Tarkista, että + ja - navat ovat oikein.) TÄRKEÄÄ: Uudelleenladattavia paristoja ei saa käyttää.
3. Venttiili aukeaa ja sulkeutuu, jotta voi tarkistaa sen olevan kiinni.

Huomautus: Vaihda paristot joka käyttökauden yhteydessä (korkeintaan 12 kuukautta käyttöä)

MITEN AJASTIN OHJELMOIDAAN

Kastelutoimintoja on kaksi – AUTOMAATTINEN ja MANUAALINEN.

AUTOMAATTINEN KASTELU

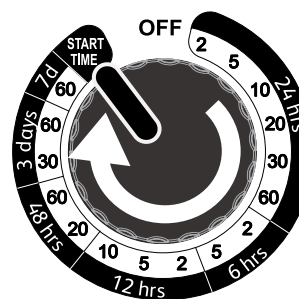

1. Käännä numerokiekko kokonaan myötäpäivään ALOITUSAIKAAN senhetkisenä kellonaikana

(esim. aloittaaksesi kastelun joka päivä klo 15.00 sinun on asetettava VALITSE kasteluaika, kun senhetkinen kellonaika on 15.00).

Ajastin on nyt tallentanut muistiin Aloitusaajan, kunnes se nollataan, ja toimii joka päivä tähän aikaan. Kun poistat paristot, aloitusaika pyyhkiytyy pois, joten poista paristot vain silloin kun on tarpeen vaihtaa ne. Katso kohta PARISTOJEN VAIHTO.

2. Käännä numerokiekkoa vastapäivään mihin tahansa 16 ohjelman kohtaan. LED-valo vilkkuu 3 kertaa ja ajastin ajaa nyt automaattisesti valitun ohjelman toistuvasti, kunnes valitaan uusi ohjelma. Aloitusaikaa ei tarvitse nollata, kun valitset eri ohjelman, riittää vain, että pyöräytät numerokiekon uuteen asentoon.

OHJELMAKUVUUS

Joka 24. tunti (päivittäin)	2 minuuttia 5 minuuttia 10 minuuttia 20 minuuttia 30 minuuttia 60 minuuttia
Joka 6. tunti	2 minuuttia 5 minuuttia
Joka 12. tunti	2 minuuttia 5 minuuttia 10 minuuttia
Joka 48. tunti	20 minuuttia 60 minuuttia
Joka 72. tunti	30 minuuttia 60 minuuttia
Joka 7. päivä (kerran viikossa)	60 minuuttia

MANUAALINEN KASTELU

Huomautus: Sinun ei tarvitse säätää Automaattisen kastelun numerokiekkoa kastellaksesi välittömästi.

MANUAALITOIMINTO PÄÄLLÄ

Paina Vesi nyt -painiketta etupaneelilla (paneelin on oltava liitettynä venttiiliin).

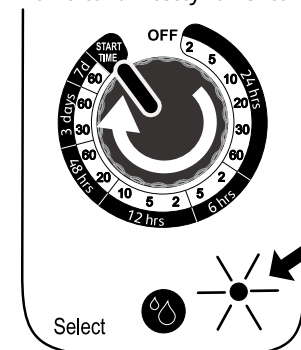

Vesi virtaa enintään 60 minuutin ajan tai kunnes se käännetään pois päältä. LED-valo vilkkuu vihreänä, kun kastelu tapahtuu.

Huomautus: 60 minuutin päästä veden tulo lakkaa automaattisesti. Automaattinen kastelu jatkuu normaalisti, ellei numerokiekkoa käännätä pois päältä, OFF-asentoon.

MANUAALITOIMINTO POIS PÄÄLTÄ

Paina Vesi nyt -painiketta milloin tahansa ja venttiili sulkeutuu. Led-valo lakkaa vilkkumasta.

Huomautus: Pariston kestoian suojaamiseksi veden ohjain voi olla käännettynä päälle ja pois päältä enintään 3 kertaa minuutissa.

AJASTIMEN KYTKEMINEN HANAAN

Käytä toimitettuja sovittimia vaadittaessa.

Kiristä lujasti kädellä varmistaaksesi, ettei vuotoja ole.

Älä käytä jakoavainta tai muuta työkalua mutterien kiristykseen, koska tämä voi vahingoittaa pysyvästi muovisia osia.

PARISTON TARKISTUSTOIMINTO

PARISTON TARKISTUSTOIMINTO

Tarkistaaksesi asennettujen paristojen tilan riittää, että painat ja pidät painettuna Vesi nyt -painiketta.

VIHREÄ LED-VALO	PARISTOT OVAT OK
PUNAINEN LED-VALO	PARISTOT ON VAIHDETTAVA UUSIIN. Katso kohta "PARISTOJEN VAIHTO".

VIANESTOTILA

Sisäänrakennettu varmistuslaite havaitsee pariston, jonka taso on laskeutunut ja voisi aiheuttaa keskeytyksen venttiiliin ollessa auki ja näin saada aikaan veden tuhlausta.

Turvavala estää ohjaimen kääntymisen, kunnes paristot on vaihdettu.

LED-ilmaisinväli vilkkuu punaisena, vianestotila on aktivoitu.

Eikä myöskään Vesi nyt -toiminto toimi, ennen kuin paristot on vaihdettu.

PARISTOJEN VAIHTO

Kun vaihdat paristot, poista vanhat ja odota sen jälkeen 20 sekuntia, ennen kuin asetat uudet paristot sisään.

OHJELMANVALINTATARRA

Valinta-ajastimesi on varustettu tarroilla, jotka auttavat sinua valitsemaan oikeat ohjelmat.

Kiinnitä tarra runkoon etupaneelin taakse kuvan osoittamalla tavalla.

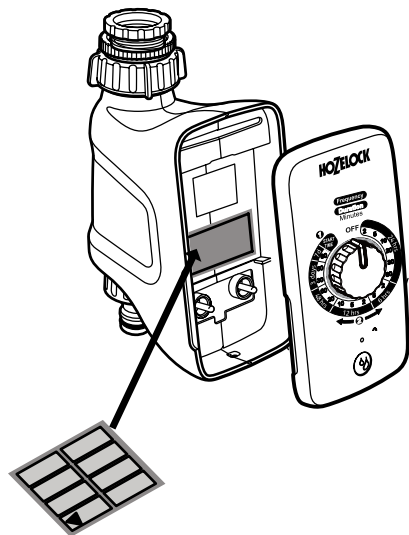

VIANETSINTÄ

VIKA	RATKAISU
Venttiili avautuu ja sulkeutuu, kun paristot on ensin asetettu sisään, mutta sen jälkeen laite ei toimi kasteltaessa manuaalisesti tai automaattisesti.	Valinta-ajastimesi on havainnut heikon paristotehon. Vaihda uudet paristot.
LED-valo vilkkuu punaisessa värissä.	Valinta-ajastimesi on havainnut heikon paristotehon. Vaihda uudet paristot.
VIKA	RATKAISU
Venttiili toimii, mutta vesi ei virtaa.	Tarkista, onko hana käännetty auki.
Venttiili toimii manuaalisessa mutta ei automaattisessa kastelussa.	Aseta Aloitusaika sellaiseen aikaan kuin on kuvattu Automaalisen kastelun kohdassa.
LED-valo vilkkuu vihreänä, kun painan Vesi nyt -painiketta, mutta venttiili ei toimi.	Varmista, että etupaneeli on täysin kiinnitetty runkoon.

TEKNISET TIEDOT

Käyttöpaine	0.1 – 10 baaria
Käyttölämpötila	1 - 55°C
Maksimi veden lämpötila	30°C

Tätä tuotetta ei ole suunniteltu käytettäväksi pakkasella. Poista talvikuukausien ajaksi kaikki jäljellä oleva vesi ajastimestasi ja vie se sisätiloihin seuraavaan kastelukauteen saakka.

YHTEYSTIEDOT

Jos sinulla on muita vaikeuksia kastelusäätimesi kanssa, ota yhteys Hozelock-asiakaspalveluun.

Hozelock Limited
Midpoint Park, Birmingham,
B76 1AB. ENGLAND

Tel: +44 (0) 121 313 1122

e-mail: consumer.services@hozelock.com

www.hozelock.com

DK GENERELLE OPLYSNINGER

- Dette produkt er ikke egnet til drikkevandsforsyning.

- De gevindskårne tilslutninger er kun beregnet til at blive tilspændt i hånden.

- Dette produkt kan anvendes til tilslutning til vandforsyningsnettet med et tryk på maks. 10 bar.

- Dette produkt kan anvendes på en udendørs vandtilgang, der er højere placeret end det område, der skal vandes (tyngdekrafts tilløbssystem).

Følg instruktionerne for at sikre, at du får det bedste ud af din timer for enkel og effektiv vanding.

ISÆTNING AF BATTERIERNE

Du skal bruge alkaliske eller lithium batterier - hvis der anvendes andre typer batterier, vil det give ukorrekt drift.

1. Fjern frontpanelet - træk panelet væk fra timerens hus.

2. Isæt to 1.5 'AA' (LR6) alkaliske batterier. (Kontroller, at batterierne vender korrekt mht. + og - terminalerne.) **VIGTIGT:** Der må ikke anvendes genopladelige batterier.

3. Ventilen vil åbne og lukke for at kontrollere, at den er lukket.

Bemærk: Batterierne skal udskiftes før hver sæson. (maksimalt 12 måneders brug)

SÅDAN PROGRAMMERES TIMEREN

Der er to vandingsfunktioner - AUTOMATISK og MANUEL.

AUTOMATISK VANDING

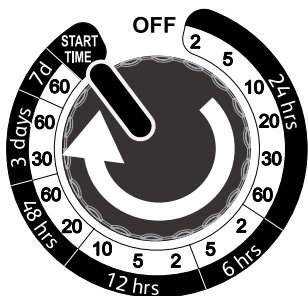

1. Drej drejeknappen med uret, så langt den kan komme til **START TIME (STARTTID)** på det aktuelt ønskede tidspunkt

(Dvs. for at starte vanding hver dag kl. 15:00, skal du indstille din SELECT (VÆLG) vandingstid, når klokken rent faktisk er 15:00). Timeren har nu gemt Starttiden, indtil den nulstilles og vil gå i gang hver dag på dette tidspunkt. Starttidspunktet slettes når batterierne fjernes, så du skal kun fjerne batterierne, når de skal udskiftes. Se afsnittet UDSKIFTNING AF BATTERIER.

2. Drej drejeknappen mod uret til et af de 16 programmer. LED'en blinker 3 gange, og timeren kører nu automatisk og gentager det valgte program, indtil der vælges en ny indstilling. Det er ikke nødvendigt at nulstille starttiden, når der vælges et nyt program, det er nok at dreje drejeknappen til den nye position.

PROGRAMBESKRIVELSE

Hver 24. time (dagligt)	2 minutter 5 minutter 10 minutter 20 minutter 30 minutter 60 minutter
Hver 6. time	2 minutter 5 minutter
Hver 12. time	2 minutter 5 minutter 10 minutter
Hver 48. time	20 minutter 60 minutter
Hver 72. time	30 minutter 60 minutter
Hver 7. dag (én gang om ugen)	60 minutter

MANUEL VANDING

Bemærk: Du behøver ikke at justere den Automatisk vandingsdrejeknap for at vande straks.

MANUEL SLÅET TIL

Tryk på knappen water now (vand nu) på frontpanelet (panelet skal være forbundet til ventilen).

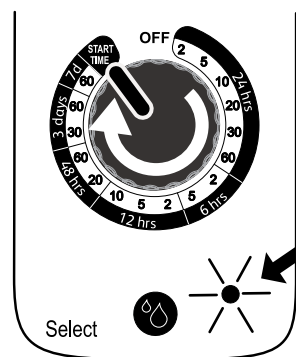

Vandet løber i 60 minutter maksimalt, eller indtil der slukkes for det. LED'en blinker grønt, når vandingen er i gang.

Bemærk: Efter 60 minutter slukkes der automatisk for vandet. Automatisk vanding fortsætter normalt, medmindre drejeknappen drejes til positionen OFF.

MANUEL SLÅET FRA

Tryk på knappen Water now (vand nu) igen når som helst, og ventilen lukker. LED'en holder op med at blinke.

Bemærk: For at forlænge batteriets levetid, kan vandstyringen kun slås til og fra maksimalt 3 gange pr. minut.

TILSLUTNING AF TIMEREN TIL VANDHANEN

Brug om nødvendigt de medfølgende adaptere.

Stram godt til i hånden for at sikre, at der ikke er udsivning af vand.

Der må ikke bruges skruenøgle eller andet værktøj til at stramme møtrikkerne, da det kan give varige skader på plastikkomponenterne.

FUNKTION FOR BATTERIKONTROL

FUNKTION FOR BATTERIKONTROL

For at kontrollere status for de isatte batterier skal du blot trykke på knappen 'water now' og holde den nede.

GRØN LED	BATTERIERNE ER OK
RØD LED	BATTERIERNE SKAL UDSKIFTES MED NYE. Se afsnittet "UDSKIFTNING AF BATTERIER".

FEJLTILSTAND

En indbygget sikkerhedsfunktion detekterer, når batteriniveauerne er faldet til et niveau, der er for lavt, mens ventilen er åben, hvilket kan resultere i spild af vand.

Fejltilstanden sørger for, at styringen ikke tænder, før batterierne er blevet udskiftet.

LED-indikatoren blinker rødt, når fejltilstanden er blevet aktiveret.

Funktionen Water now (Vand nu) fungerer heller ikke, før batterierne er blevet udskiftet.

UDSKIFTNING AF BATTERIER

Når batterierne udskiftes, skal du fjerne de gamle batterier og derefter vente i 20 sekunder, før de nye batterier isættes.

MÆRKAT MED PROGRAMVALG

Din Select Timer leveres med mærkater som en hjælp til at vælge de korrekte programmer. Påsæt mærkaten på huset bag ved frontpanelet, som vist.

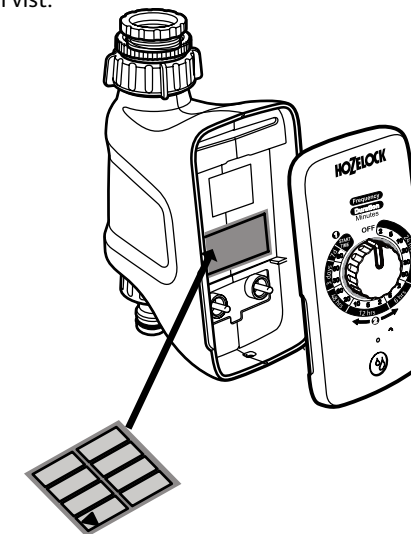

FEJLFINDING

PROBLEM	AFHJÆLPNING
Ventilen åbner og lukker, når batterierne isættes første gang, men derefter fungerer de ikke, når der vandes manuelt eller automatisk.	Din Select Timer har detekteret, at batteriniveauet er lavt. Udskift dem med nye batterier.
LED'en blinker rødt	Din Select Timer har detekteret, at batteriniveauet er lavt. Udskift dem med nye batterier.
Ventilen fungerer, men der kommer ikke noget vand.	Kontroller, at vandhanen er åben.
Ventilen fungerer ved manuel vanding, men ikke ved automatisk vanding.	Indstil Start Time (Starttid) tiden, som beskrevet i afsnittet Automatisk vanding.
LED'en blinker grønt, når jeg trykker på knappen water now (vand nu), men ventilen fungerer ikke	Kontroller, at frontpanelet er korrekt indsat i huset.

TEKNISKE DATA

Driftstryk	0.1 – 10 bar
Driftstemperatur	1 - 55°C
Maksimal vandtemperatur	30°C

Dette produkt er ikke beregnet til at blive anvendt ved temperaturer under nul grader (frost).

I vintermånederne skal resterende vand udtømmes fra timeren, og den skal opbevares indendørs indtil næste vandingssæson.

KONTAKTOPLYSNINGER

Hvis du har andre problemer med din vandstyring, bedes du kontakte Hozelocks kundeservice.

Hozelock Limited
Midpoint Park, Birmingham,
B76 1AB. ENGLAND

Tel: +44 (0) 121 313 1122

e-mail: consumer.services@hozelock.com

www.hozelock.com

I INFORMAZIONI GENERALI

- Questo prodotto non è adatto all'approvvigionamento di acqua potabile.

- I collegamenti idrici filettati sono adatti solo a un serraggio manuale.

- Questo prodotto è adatto per un utilizzo su una rete idrica con una pressione fino a 10 bar.

- Questo prodotto può essere usato su un serbatoio d'acqua esterno che sia più alto dell'area da irrigare (un sistema per gravità).

Seguire le istruzioni per assicurarsi di sfruttare al meglio il proprio timer per un'irrigazione semplice ed efficace.

INSTALLAZIONE DELLE BATTERIE

È necessario usare batterie alcaline o al litio. Altri tipi di batteria causeranno un funzionamento scorretto.

1. Rimuovere il pannello anteriore. Estrarre il pannello dal corpo del timer.

2. Inserire due batterie alcaline 1.5V 'AA' (LR6) (Controllare che i poli + e - siano corretti). **IMPORTANTE:** Non devono essere usate delle batterie ricaricabili.

3. La valvola si aprirà e si chiuderà per verificare che sia chiusa.

Nota: Sostituire le batterie a ogni stagione. (utilizzo per un massimo di 12 mesi)

COME PROGRAMMARE IL TIMER

Sono disponibili due modalità di irrigazione, AUTOMATICA e MANUALE.

IRRIGAZIONE AUTOMATICA

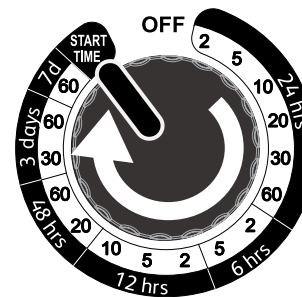

1. Ruotare completamente la manopola in senso orario per impostare il tempo di avvio (**START TIME**) all'orario desiderato.

(per esempio, per avviare l'irrigazione ogni giorno alle 15.00 è necessario impostare il tempo di irrigazione di Select quando sono effettivamente le 15.00).

Ora il timer ha memorizzato il tempo di avvio e, fino a quando non verrà resettato, funzionerà ogni giorno a quest'ora. Quando vengono rimosse le batterie, il tempo di avvio viene cancellato. Quindi rimuovere le batterie solo quando è necessario sostituirlle. Fare riferimento alla sezione SOSTITUZIONE DELLE BATTERIE

2. Ruotare la manopola in senso antiorario su uno dei 16 programmi. La luce LED lampeggerà 3 volte e il timer ora eseguirà automaticamente il programma selezionato in maniera ripetuta fino a quando non viene selezionata una nuova opzione. Il tempo di avvio non deve essere resettato quando si seleziona un programma differente. È sufficiente ruotare la manopola su una nuova posizione

DESCRIZIONE DEI PROGRAMMI

Ogni 24 ore (giornalmente)	2 minuti 5 minuti 10 minuti 20 minuti 30 minuti 60 minuti
Ogni 6 ore	2 minuti 5 minuti
Ogni 12 ore	2 minuti 5 minuti 10 minuti
Ogni 48 ore	20 minuti 60 minuti
Ogni 72 ore	30 minuti 60 minuti
Ogni 7 giorni (una volta alla settimana)	60 minuti

IRRIGAZIONE MANUALE

Nota: Non è necessario regolare la manopola dell'irrigazione automatica per irrigare immediatamente.

MANUALE ACCESO

Premere il pulsante Irriga ora (WATER NOW) sul pannello anteriore (il pannello deve essere fissato alla valvola).

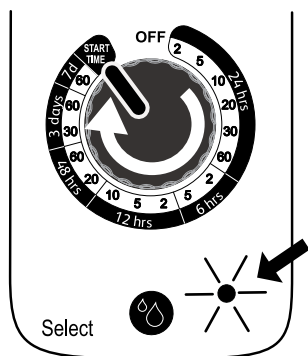

L'acqua scorrerà per 60 minuti al massimo o fino a quando l'irrigazione non viene spenta. Il LED lampeggerà in verde durante l'irrigazione.

Nota: Dopo 60 minuti l'irrigazione verrà interrotta automaticamente. L'irrigazione automatica continuerà normalmente a meno che la manopola non venga ruotata in posizione OFF.

MANUALE SPENTO

Premere nuovamente il pulsante Irriga ora (WATER NOW) e la valvola si chiuderà. Il LED smetterà di lampeggiare.

Nota: Per proteggere la batteria, il controller di irrigazione deve essere ruotato in posizione on e off al massimo 3 volte in un minuto.

COLLEGAMENTO DEL TIMER AL RUBINETTO

Utilizzare gli adattatori forniti se richiesto. Serrare saldamente a mano per assicurare che non vi siano perdite.

Non utilizzare una chiave o un altro utensile per serrare i dadi, in quanto ciò potrebbe danneggiare i componenti in plastica.

FUNZIONE DI CONTROLLO DELLA BATTERIA

FUNZIONE DI CONTROLLO DELLA BATTERIA

Per controllare lo stato delle batterie installate premere e tenere premuto il pulsante Irriga ora (WATER NOW).

LED VERDE	LE BATTERIE FUNZIONANO
LED ROSSO	LE BATTERIE DEVONO ESSERE SOSTITuite CON BATTERIE NUOVE. Vedere la sezione "SOSTITUZIONE DELLE BATTERIE".

MODALITÀ DI PREVENZIONE DELL'ESAURIMENTO

Una funzione di sicurezza integrata rileva quando il livello delle batterie si è ridotto e potrebbe esaurirsi mentre la valvola è aperta, causando uno spreco di acqua.

Questa funzione di sicurezza evita che il controller si accenda fino a quando le batterie non sono state sostituite.

La luce dell'indicatore LED lampeggerà in rosso quando la modalità di prevenzione dell'esaurimento è stata attivata.

La funzione Irriga ora (WATER NOW) non funzionerà fino a quando le batterie non sono state sostituite.

SOSTITUZIONE DELLE BATTERIE

Quando si sostituiscono le batterie, è necessario rimuovere quelle vecchie e aspettare 20 secondi prima di inserire quelle nuove.

ADESIVO DI SELEZIONE DEI PROGRAMMI

Il timer Select è fornito con degli adesivi che aiutano a selezionare il programma corretto. Attaccare l'adesivo al corpo situato dietro al pannello anteriore, come indicato.

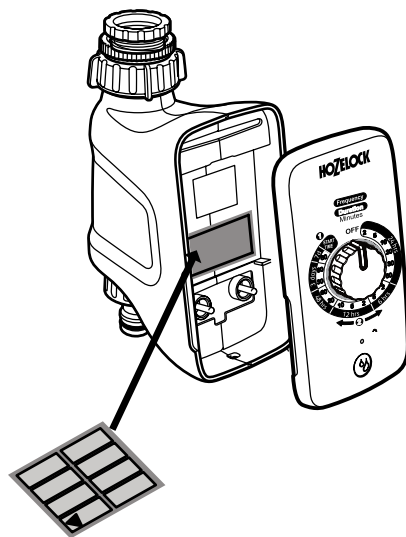

RISOLUZIONE DEI PROBLEMI

PROBLEMA	SOLUZIONE
La valvola si apre e si chiude quando le batterie vengono inserite per la prima volta, ma poi non funziona durante l'irrigazione manuale o automatica.	Il timer Select ha rilevato un livello di carica basso delle batterie. Sostituire con batterie nuove.
Il LED lampeggia in rosso	Il timer Select ha rilevato un livello di carica basso delle batterie. Sostituire con batterie nuove.
La valvola funziona ma l'acqua non scorre.	Controllare che il rubinetto sia aperto.
La valvola funziona in modalità manuale ma non con l'irrigazione automatica.	Impostare il tempo di avvio (START TIME) come descritto nella sezione di irrigazione automatica.
Il LED lampeggia in verde quando viene premuto il pulsante Irriga ora (WATER NOW), ma la valvola non funziona	Assicurarsi che il pannello anteriore sia completamente inserito nel corpo.

DATI TECNICI

Pressione di esercizio	0.1 – 10Bar
Temperatura di esercizio	1 - 55°C
Temperatura massima dell'acqua	30°C

Questo prodotto non è progettato per essere usato a temperature sotto lo zero (gelo).

Durante i mesi invernali scolare l'acqua rimanente fuori dal timer e portarlo all'interno fino alla prossima stagione di irrigazione.

DETTAGLI DI CONTATTO

In caso di ulteriori problemi con il controller di irrigazione, contattare il servizio di assistenza clienti di Hozelock.

Hozelock Limited
Midpoint Park, Birmingham,
B76 1AB. ENGLAND

Tel: +44 (0) 121 313 1122

e-mail: consumer.services@hozelock.com

www.hozelock.com

P INFORMAÇÕES GERAIS

- Este produto não é adequado ao fornecimento de água potável.

- As ligações roscadas de água devem ser apertadas unicamente à mão.

- Este produto é adequado ao uso com água da rede até a 10 bar máx.

- Este produto pode ser usado num coletor de água da chuva exterior posicionado a um nível superior ao da área a regar (sistema alimentado por gravidade).

Queira seguir as instruções para ter certeza de obter máximo do seu temporizador, para uma rega simples e eficiente.

INSTALAÇÃO DAS BATERIAS

Utilizar baterias alcalinas ou de lítio - outras alternativas resultarão num funcionamento incorreto.

1. Remova o painel frontal - afaste o painel do corpo do temporizador.

2. Insira duas baterias 1.5V 'AA' (LR6) Alcalinas. (Verifique se os terminais + e - estão corretos.). **IMPORTANTE:** Não utilizar baterias recarregáveis.

3. A válvula abre e fecha para verificar que está fechada

Nota: Substitua as baterias a cada estação. (máximo 12 meses de uso)

COMO PROGRAMAR O TEMPORIZADOR

Existem duas operações de rega - AUTOMÁTICA e MANUAL.

REGA AUTOMÁTICA

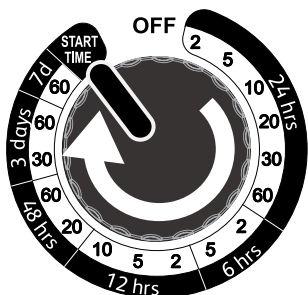

1. Rode o disco completamente no sentido horário até HORA DE INÍCIO na hora atual de início desejada

(por ex., para iniciar a rega diariamente às 15H00, deverá configurar a sua hora de rega SELECT quando a hora do dia atual for 15H00). O temporizador agora memorizou a hora de início até que esta seja reinicializada, e funcionará todos os dias a esta hora. Se retirar as baterias a hora de início será apagada, então retire as baterias somente quando precisar substituí-las. Consulte a secção SUBSTITUIÇÃO DAS BATERIAS.

2. Rode o disco no sentido anti-horário para um dos 16 programas. A luz de LED emite 3 flashes e o temporizador fará funcionar automaticamente o programa selecionado, repetidamente até que uma nova opção seja selecionada. A Hora de início não precisa ser reinicializada quando um programa diferente for selecionado, basta rodar o disco até à nova posição.

DESCRIÇÃO DO PROGRAMA

A cada 24 Horas (Diariamente)	2 minutos 5 minutos 10 minutos 20 minutos 30 minutos 60 minutos
A cada 6 Horas	2 minutos 5 minutos
A cada 12 Horas	2 minutos 5 minutos 10 minutos
A cada 48 Horas	20 minutos 60 minutos
A cada 72 Horas	30 minutos 60 Minutos
A cada 7 dias (uma vez por semana)	60 minutos

REGA MANUAL

Nota: Não é necessário ajustar o disco de Rega automática para irrigar imediatamente.

MANUAL ON

Prima o botão “regar agora” no painel frontal (o painel deve estar fixado na válvula).

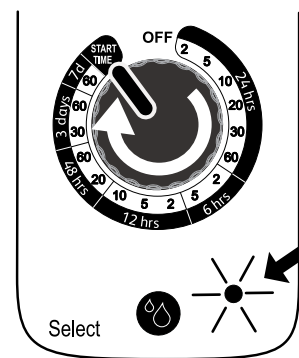

A água fluirá durante 60 minutos no máximo ou até que seja desligada. O LED emitirá flashes de luz verde durante a realização da rega.

Nota: Após 60 minutos a água é fechada automaticamente. A rega automática continuará normalmente, a menos que o disco seja rodado à posição OFF.

MANUAL OFF

Prima novamente o botão “regar agora” a qualquer momento e a válvula será fechada. O led deixará de emitir flashes.

Nota: Para proteger a vida das pilhas o controlador de rega só pode ser ligado e desligado no máximo 3 vezes num minuto.

LIGAÇÃO DO TEMPORIZADOR À TORNEIRA

Utilize os adaptadores fornecidos se necessário

Aperte firmemente à mão para evitar fugas

Não utilize uma chave ou outra ferramenta para apertar as porcas, isto poderia avariar permanentemente os componentes plásticos

FUNÇÃO DE VERIFICAÇÃO DA BATERIA

FUNÇÃO DE VERIFICAÇÃO DA BATERIA	
Para verificar o estado das baterias instaladas, prima e mantenha simplesmente o botão “regar agora”	
LED VERDE	AS BATERIAS ESTÃO OK
LED VERMELHO	AS BATERIAS DEVEM SER SUBSTITUÍDAS POR NOVAS. Consulte a secção “SUBSTITUIÇÃO DAS BATERIAS”.

MODOS PREVENÇÃO DE FALHAS

Uma funcionalidade integrada deteta quando o nível das baterias desceu até a um nível que pode provocar uma falha quando a válvula está aberta e resultar num desperdício de água.

O modo de segurança impede que o controlador funcione até que as baterias tenham sido substituídas.

O indicador de LED emite flashes de luz vermelha quando o modo prevenção de falhas foi ativado.

A função “regar agora” também deixará de funcionar até que as baterias tenham sido substituídas.

SUBSTITUIÇÃO DAS BATERIAS

Aquando da substituição das baterias, retirar as baterias antigas e aguardar 20 segundos antes de colocar as novas baterias.

AUTOCOLANTES DE SELEÇÃO DE PROGRAMA

O seu Temporizador Select é entregue com autocolantes para ajudá-lo(a) a selecionar os programas corretos. Cole o autocolante no corpo do aparelho

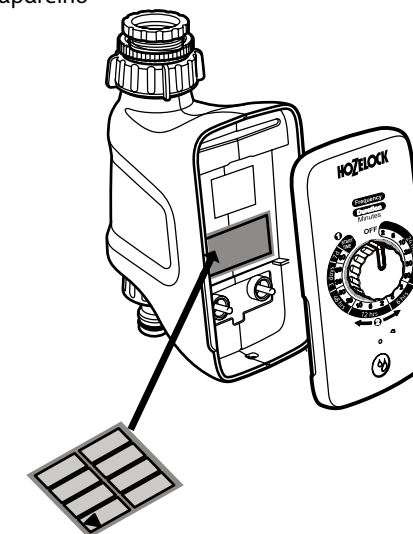

RESOLUÇÃO DE PROBLEMAS

PROBLEMA	SOLUÇÃO
A válvula abre e fecha quando as baterias são inicialmente inseridas, mas depois deixam de funcionar na rega manual ou automática.	O seu Temporizador Select detetou uma potência fraca da bateria. Substituir as baterias por novas.
O LED emite flashes de cor vermelha	O seu Temporizador Select detetou uma potência fraca da bateria. Substituir as baterias por novas.
A válvula funciona, mas não há fluxo de água.	Verifique se a torneira está aberta.
A válvula funciona em modo manual, mas não na rega automática	Ajuste a hora Hora de início como descrito na secção Rega Automática.
O LED emite flashes verdes quando primo o botão "regar agora", mas a válvula não funciona	Certifique-se de que o painel frontal está completamente inserido no corpo.

INFORMAÇÃO TÉCNICA

Pressão de funcionamento	0,1 – 10 Bar
Temperatura de funcionamento	1 - 55°C
Temperatura máxima da água	30°C

Este produto não foi concebido para ser usado a temperaturas abaixo de zero (gelo).

Durante os meses de inverno, drene toda a água restante do seu temporizador e leve-o para o interior até à próxima estação de rega.

DETALHES DE CONTACTO

Se tiver algum outro problema com o seu controlador de rega, queira contactar o serviço aos clientes da Hozelock..

Hozelock Limited
Midpoint Park, Birmingham,
B76 1AB. ENGLAND

Tel: +44 (0) 121 313 1122

e-mail: consumer.services@hazelock.com

www.hozelock.com

PL INFORMACJE OGÓLNE

- Ten produkt nie nadaje się do dostarczenia wody pitnej.

- Gwintowane przyłącza wody są przeznaczone wyłącznie do dokręcania ręcznego.

- Ten produkt jest odpowiedni do użycia z wodą wodociągową o ciśnieniu maks. 10 bar.

- Ten produkt może być stosowany na zewnętrznym przyłączu wody, które znajduje się wyżej niż obszar do nawadniania (system zasilany grawitacyjnie).

Postępuj zgodnie z instrukcjami, aby upewnić się, że w pełni wykorzystujesz swój programator czasowy dla prostego i wydajnego nawadniania.

WKLADANIE BATERII

Należy koniecznie używać baterii alkalicznych lub litowych — użycie innych baterii spowoduje nieprawidłowe działanie.

1. Zdejmij panel przedni — odciągnij panel od korpusu timera.

2. Włóż dwie baterie alkaliczne 1,5 V „AA” (LR6). (Sprawdź, czy biegunowość końcówek + i – jest prawidłowa.). UWAGA: Nie wolno używać akumulatorów.

3. Zawór otworzy się i zamknie, aby sprawdzić, czy jest zamknięty.

Uwaga: Baterie należy wymieniać co sezon. (maksymalnie 12 miesięcy użytkowania)

SPÓSÓB PROGRAMOWANIA TIMERA

Istnieją dwie operacje nawadniania — AUTOMATYCZNE i RĘCZNE.

NAWADNIANIE AUTOMATYCZNE

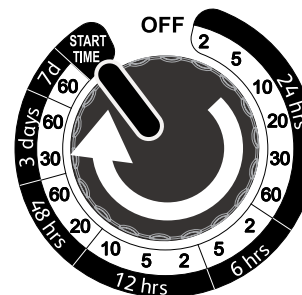

1. Obróć pokrętkę do końca w kierunku zgodnym z ruchem wskazówek zegara do pozycji **CZAS ROZPOCZĘCIA** o odpowiedniej godzinie początkowej

(np. aby rozpocząć nawadnianie każdego dnia o godzinie 15:00, należy ustawić czas w momencie, gdy faktyczna godzina to 15:00). Timer zapamiętał teraz czas rozpoczęcia i zachowa go do momentu zresetowania, będzie więc działać codziennie o tej godzinie. Po wyjęciu baterii zapamiętany czas rozpoczęcia zostaje utracony, należy więc wymować baterie tylko wtedy, gdy muszą zostać wymienione. Patrz rozdział WYMIANA BATERII.

2. Obróć pokrętkę w lewo, aby wybrać jeden z 16 programów. Lampa LED zamiga 3 razy, a timer będzie teraz automatycznie uruchamiał wybrany program do momentu wybrania nowej opcji. Czas rozpoczęcia nie musi być resetowany po wybraniu innego programu, wystarczy obrócić pokrętkę do nowej pozycji.

OPIS PROGRAMU

Co 24 godziny (codziennie)	2 minuty 5 minut 10 minut 20 minut 30 minut 60 minut
Co 6 godzin	2 minuty 5 minut
Co 12 godzin	2 minuty 5 minut 10 minut
Co 48 godzin	20 minut 60 minut
Co 72 godziny	30 minut 60 minut
Co 7 dni (raz w tygodniu)	60 minut

NAWADNIANIE RĘCZNE

Uwaga: Nie trzeba ustawiać pokrętkę nawadniania automatycznego, aby rozpocząć nawadnianie od razu.

RĘCZNE WŁ.

Naciśnij przycisk wody na panelu przednim (panel musi być podłączony do zaworu).

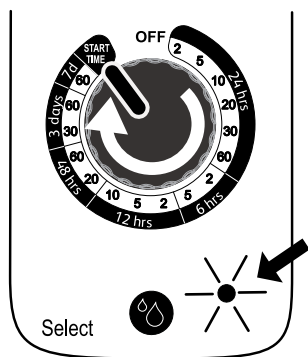

Woda będzie płynąć maksymalnie przez 60 minut lub do momentu wyłączenia. Podczas nawadniania lampka LED będzie migać na zielono.

Uwaga: Po 60 minutach woda automatycznie się wyłączy. Automatyczne nawadnianie będzie kontynuowane normalnie, chyba że pokrętko zostanie ustawione w pozycji WYŁ.

RĘCZNE WYŁ.

Naciśnij ponownie przycisk wody w dowolnym momencie, aby zamknąć zawór. Lampka LED przestanie migać.

Uwaga: Aby chronić żywotność baterii, sterownik wody może być włączany i wyłączany maksymalnie 3 razy w ciągu jednej minuty.

PODŁĄCZANIE TIMERA DO KURKA

W razie potrzeby użyj dostarczonych przełączek. Mocno dokręć ręcznie, aby nie dopuścić do wycieków.

Nie używaj klucza lub innego narzędzia do dokręcania nakrętek, ponieważ może to trwale uszkodzić elementy plastikowe.

FUNKCJA KONTROLI BATERII

FUNKCJA KONTROLI BATERII

Aby sprawdzić stan zainstalowanych baterii, wystarczy nacisnąć i przytrzymać przycisk wody.

ZIELONA LAMPKA LED	STAN BATERII OK
CZERWONA LAMPKA LED	BATERIE MUSZĄ ZOSTAĆ WYMIENIONE NA NOWE. Patrz rozdział „WYMIANA BATERII”.

TRYB ZAPOBIEGANIA AWARII

Wbudowana funkcja bezpieczeństwa wykrywa, kiedy poziom naładowania baterii spadnie do poziomu, który może spowodować wyłączenie, gdy zawór jest otwarty, co pociągnie za sobą marnowanie wody.

Tryb bezpieczeństwa zapobiega włączeniu sterownika do momentu wymiany baterii. Kiedy tryb zapobiegania awarii jest włączony, lampka LED będzie migać na czerwono.

Funkcja wody również nie będzie działać, dopóki baterie nie zostaną wymienione.

WYMIANA BATERII

Podczas wymiany baterii należy wyjąć stare, a następnie odczekać 20 sekund przed włożeniem nowych baterii.

NAKLEJKA WYBORU PROGRAMU

Timer jest dostarczany z naklejkami, które ułatwiają wybór odpowiednich programów.

Należy przykleić naklejkę do korpusu za panelem przednim w sposób pokazany na

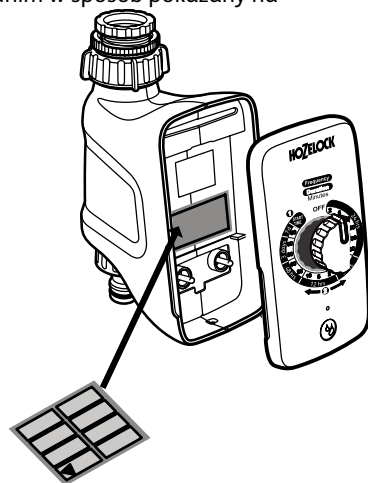

ROZWIĄZYWANIE PROBLEMÓW

PROBLEM	ROZWIĄZANIE
Zawór otwiera się i zamyka, kiedy baterie są włożone po raz pierwszy, ale następnie nie działa podczas nawadniania ręcznego lub automatycznego.	Timer wykrył niski poziom naładowania baterii. Wymień baterie na nowe.
Lampka LED miga na czerwono.	Timer wykrył niski poziom naładowania baterii. Wymień baterie na nowe.
Zawór działa, ale woda nie przepływa.	Sprawdź, czy kurek jest otwarty.
Zawór działa w trybie ręcznym, ale nie przy nawadnianiu automatycznym.	Ustaw Czas początkowy zgodnie z opisem w rozdziale dotyczącym nawadniania automatycznego..
Lampka LED miga na zielono po naciśnięciu przycisku nawadniania, ale zawór nie działa.	Upewnij się, że panel przedni jest całkowicie włożony w korpus urządzenia

DANE TECHNICZNE

Ciśnienie robocze	0.1 – 10 bar
Temperatura robocza	1 – 55°C
Maksymalna temperatura wody	30°C

Produkt nie jest przeznaczony do wykorzystania w temperaturze poniżej zera (podczas mrozu).

W miesiącach zimowych należy spuścić pozostałą wodę z timera i umieścić urządzenie w pomieszczeniu zadaszonym aż do następnego sezonu nawadniania.

DANE KONTAKTOWE

W razie jakichkolwiek problemów dotyczących sterownika wody należy skontaktować się z działem obsługi klienta firmy Hozelock.

Hozelock Limited
Midpoint Park, Birmingham,
B76 1AB. ENGLAND
Tel: +44 (0) 121 313 1122
e-mail: consumer.services@hozelock.com
www.hozelock.com

- Το προϊόν αυτό δεν είναι κατάλληλο για παροχή πόσιμου νερού.
- Οι σπειρωτές συνδέσεις είναι κατάλληλες μόνο για χειροκίνητο σφίξιμο.
- Αυτό το προϊόν είναι κατάλληλο για χρήση σε δίκτυο νερού με πίεση έως και 10 bar.
- Αυτό το προϊόν μπορεί να χρησιμοποιηθεί σε βυτίο νερού το οποίο βρίσκεται υψηλότερα από την επιφάνεια που πρόκειται να τροφοδοτηθεί με νερό (σύστημα τροφοδοσίας βαρύτητας).

Ακολουθήστε τις οδηγίες για να βεβαιωθείτε ότι έχετε τη μέγιστη δυνατή απόδοση χρονοδιακόπτη για απλό και αποτελεσματικό πότισμα.

ΕΓΚΑΤΑΣΤΑΣΗ ΤΩΝ ΜΠΑΤΑΡΙΩΝ

Πρέπει να χρησιμοποιείτε αλκαλικές μπαταρίες ή μπαταρίες λιθίου - η χρήση άλλων μπαταριών θα έχει ως αποτέλεσμα τη λανθασμένη λειτουργία της συσκευής.

1. Αφαιρέστε τον μπροστινό πίνακα - τραβήξτε τον μακριά από το σώμα του χρονοδιακόπτη.
2. Τοποθετήστε δύο αλκαλικές μπαταρίες 1.5V 'AA' (LR6). (Ελέγξτε ότι τα θεματικά + και - είναι σωστά). ΣΗΜΑΝΤΙΚΟ: Δεν επιτρέπεται η χρήση επαναφορτιζόμενων μπαταριών.
3. Μπορείτε να ανοιγοκλείσετε τη βαλβίδα για να ελέγξετε ότι είναι κλειστή.

Σημείωση: Αντικαταστήστε τις μπαταρίες στο τέλος κάθε εποχής. (μέγιστη χρήση 12 μηνών)

ΠΡΟΓΡΑΜΜΑΤΙΣΜΟΣ ΧΡΟΝΟΔΙΑΚΟΠΤΗ

Υπάρχουν δύο λειτουργίες ποτίσματος - ΑΥΤΟΜΑΤΗ και ΧΕΙΡΟΚΙΝΗΤΗ

ΑΥΤΟΜΑΤΟ ΠΟΤΙΣΜΑ

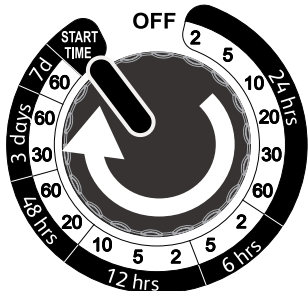

1. Περιστρέψτε τον διακόπτη δεξιόστροφα προς την ένδειξη **START TIME** έως την ώρα έναρξης που επιθυμείτε

(π.χ. Για να ξεκινά το πότισμα κάθε μέρα στις 15H00, θα πρέπει να ρυθμίσετε τον χρόνο ποτίσματος όταν η πραγματική ώρα της ημέρας είναι 15H00). Ο χρονοδιακόπτης έχει αποθηκεύσει τώρα την ώρα έναρξης μέχρι να πραγματοποιηθεί επαναφορά και θα λειτουργεί κάθε μέρα τη συγκεκριμένη στιγμή. Αν αφαιρέσετε τις μπαταρίες, η ώρα έναρξης διαγράφεται, επομένως αφαιρέστε τις μπαταρίες μόνο όταν χρειάζεται να τις αντικαταστήσετε. Ανατρέξτε στην ενότητα **ΑΛΛΑΓΗ ΤΩΝ ΜΠΑΤΑΡΙΩΝ**.

2. Περιστρέψτε τον διακόπτη αριστερόστροφα σε οποιοδήποτε από τα 16 προγράμματα. Η λυχνία LED θα αναβοσβήσει 3 φορές και ο χρονοδιακόπτης θα εκτελέσει αυτόματα το επιλεγμένο πρόγραμμα επανειλημμένα μέχρι να πραγματοποιηθεί νέα επιλογή. Η ώρα έναρξης δεν χρειάζεται να επαναφέρεται όταν έχει επιλεγεί διαφορετικό πρόγραμμα, απλώς περιστρέψτε τον διακόπτη στη νέα θέση.

ΠΕΡΙΓΡΑΦΗ ΠΡΟΓΡΑΜΜΑΤΟΣ

Κάθε 24 ώρες (ημερησίως)	2 λεπτά 5 λεπτά 10 λεπτά 20 λεπτά 30 λεπτά 60 λεπτά
Κάθε 6 ώρες	2 λεπτά 5 λεπτά
Κάθε 12 ώρες	2 λεπτά 5 λεπτά 10 λεπτά
Κάθε 48 ώρες	20 λεπτά 60 λεπτά
Κάθε 72 ώρες	30 λεπτά 60 λεπτά
Κάθε 7 ημέρες (εβδομαδιαίως)	60 λεπτά

ΧΕΙΡΟΚΙΝΗΤΟ ΠΟΤΙΣΜΑ

Σημείωση: Δεν χρειάζεται να ρυθμίσετε τον διακόπτη αυτόματου ποτίσματος για άμεσο πότισμα

ΧΕΙΡΟΚΙΝΗΤΗ ΕΝΕΡΓΟΠΟΙΗΣΗ

Πατήστε το κουμπί νερού στον μπροστινό πίνακα (ο πίνακας πρέπει να έχει συνδεθεί με τη βαλβίδα).

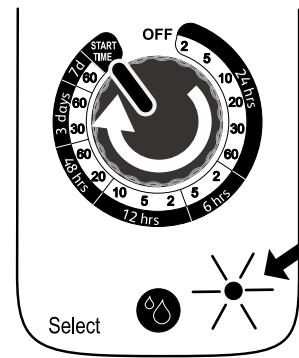

Το νερό θα ρέει για χρονικό διάστημα έως 60 λεπτά ή μέχρι να απενεργοποιηθεί. Η λυχνία LED θα αναβοσβήνει με πράσινο χρώμα κατά το πότισμα.

Σημείωση: Μετά από 60 λεπτά το νερό κλείνει αυτόματα. Το αυτόματο πότισμα θα συνεχιστεί κανονικά, εκτός και αν γυρίσετε τον διακόπτη στη θέση OFF.

ΧΕΙΡΟΚΙΝΗΤΗ ΑΠΕΝΕΡΓΟΠΟΙΗΣΗ

Πατήστε ξανά το κουμπί νερού ανά πάσα στιγμή και η βαλβίδα θα κλείσει. Η λυχνία led θα σταματήσει να αναβοσβήνει.

Σημείωση: Για να προστατευτεί η διάρκεια ζωής της μπαταρίας, ο προγραμματιστής ποτίσματος μπορεί να ενεργοποιηθεί και να απενεργοποιηθεί μόνο 3 φορές σε ένα λεπτό.

ΣΥΝΔΕΣΗ ΤΟΥ ΧΡΟΝΟΔΙΑΚΟΠΤΗ ΣΤΗ ΒΡΥΣΗ

Χρησιμοποιήστε τους παρεχόμενους προσαρμογείς εάν απαιτείται. Σφίξτε καλά με το χέρι για να μην υπάρχουν διαρροές.

Μην χρησιμοποιείτε κλειδί ή άλλο εργαλείο για να σφίξετε τα παξιμάδια, καθώς αυτό μπορεί να προκαλέσει βλάβη στα πλαστικά εξαρτήματα.

ΛΕΙΤΟΥΡΓΙΑ ΕΛΕΓΧΟΥ ΜΠΑΤΑΡΙΑΣ

ΛΕΙΤΟΥΡΓΙΑ ΕΛΕΓΧΟΥ ΜΠΑΤΑΡΙΑΣ	
Για να ελέγξετε την κατάσταση των τοποθετημένων μπαταριών απλώς πατήστε και κρατήστε πατημένο το κουμπί νερού.	
ΠΡΑΣΙΝΗ ΛΥΧΝΙΑ LED	ΟΙ ΜΠΑΤΑΡΙΕΣ ΕΙΝΑΙ ΕΝΤΑΞΕΙ
ΚΟΚΚΙΝΗ ΛΥΧΝΙΑ LED	ΟΙ ΜΠΑΤΑΡΙΕΣ ΧΡΕΙΑΖΟΝΤΑΙ ΑΝΤΙΚΑΤΑΣΤΑΣΗ Ανατρέξτε στην ενότητα "ΑΛΛΑΓΗ ΤΩΝ ΜΠΑΤΑΡΙΩΝ".

ΛΕΙΤΟΥΡΓΙΑ ΠΡΟΛΗΨΗΣ ΣΦΑΛΜΑΤΟΣ

Ένα ενσωματωμένο χαρακτηριστικό ασφαλείας ανιχνεύει τότε τα επίπεδα της μπαταρίας έχουν πέσει σε επίπεδο που θα μπορούσε να παρουσιαστεί σφάλμα ενώ η βαλβίδα είναι ανοιχτή, κάτι που θα είχε ως αποτέλεσμα τη σπατάλη νερού.

Η λειτουργία ασφαλείας εμποδίζει την ενεργοποίηση του προγραμματιστή μέχρι να αντικατασταθούν οι μπαταρίες.

Η ενδεικτική λυχνία LED θα αναβοσβήνει με κόκκινο χρώμα όταν έχει ενεργοποιηθεί η λειτουργία αποτροπής σφάλματος.

Επίσης, η λειτουργία άμεσου ποτίσματος δεν θα λειτουργήσει μέχρι να αντικατασταθούν οι μπαταρίες.

ΑΛΛΑΓΗ ΤΩΝ ΜΠΑΤΑΡΙΩΝ

Κατά την αλλαγή των μπαταριών, αφαιρέστε τις παλιές και, στη συνέχεια, περιμένετε 20 δευτερόλεπτα πριν τοποθετήσετε τις καινούριες μπαταρίες.

ΑΥΤΟΚΟΛΛΗΤΟ ΕΠΙΛΟΓΗΣ ΠΡΟΓΡΑΜΜΑΤΟΣ

Ο χρονοδιακόπτης Select Timer διαθέτει αυτοκόλλητα που σας βοηθούν να επιλέγετε τα σωστά προγράμματα. Κολλήστε το αυτοκόλλητο στο σημείο πίσω από

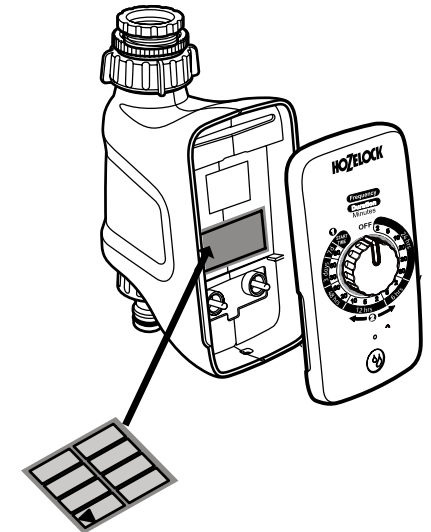

ΑΝΤΙΜΕΤΩΠΙΣΗ ΠΡΟΒΛΗΜΑΤΩΝ

ΠΡΟΒΛΗΜΑ	ΛΥΣΗ
Η βαλβίδα ανοίγει και κλείνει όταν οι μπαταρίες εισάγονται για πρώτη φορά αλλά στη συνέχεια δεν λειτουργεί κατά το χειροκίνητο ή αυτόματο πότισμα.	Ο χρονοδιακόπτης Select έχει εντοπίσει σφάλμα χαμηλής μπαταρίας. Αντικαταστήστε τις μπαταρίες.
Η λυχνία LED αναβοσβήνει με κόκκινο χρώμα	Ο χρονοδιακόπτης Select έχει εντοπίσει σφάλμα χαμηλής μπαταρίας. Αντικαταστήστε τις μπαταρίες.
Η βαλβίδα λειτουργεί αλλά δεν τρέχει νερό.	Ελέγξτε ότι έχετε ανοίξει τη βρύση.
Η βαλβίδα λειτουργεί στο χειροκίνητο αλλά όχι στο αυτόματο πότισμα.	Επιλέξτε την ώρα έναρξης από το Start Time όπως περιγράφεται στην ενότητα για το αυτόματο πότισμα.
Η λυχνία LED αναβοσβήνει με πράσινο χρώμα όταν πατάω το κουμπί νερού, αλλά η βαλβίδα δεν λειτουργεί	Βεβαιωθείτε ότι ο μπροστινός πίνακας έχει στερεωθεί καλά στο σώμα του προγραμματιστή.

ΤΕΧΝΙΚΑ ΔΕΔΟΜΕΝΑ

Πίεση λειτουργίας	0.1 – 10Bar
Θερμοκρασία λειτουργίας	1 - 55°C
Μέγιστη θερμοκρασία νερού	30°C

Το προϊόν αυτό δεν έχει σχεδιαστεί για χρήση σε θερμοκρασίες υπό του μηδενός (παγετό). Κατά τους χειμερινούς μήνες, αποστραγγίστε τυχόν υπολειπόμενο νερό από τον χρονοδιακόπτη και μεταφέρετέ το σε εσωτερικό χώρο μέχρι την επόμενη εποχή ποτίσματος.

ΣΤΟΙΧΕΙΑ ΕΠΙΚΟΙΝΩΝΙΑΣ

Αν έχετε περαιτέρω προβλήματα με τον προγραμματιστή ποτίσματος, επικοινωνήστε με το τμήμα εξυπηρέτησης πελατών της Hozelock.

Hozelock Limited
Midpoint Park, Birmingham,
B76 1AB. ENGLAND

Tel: +44 (0) 121 313 1122

e-mail: consumer.services@hozelock.com

www.hozelock.com

TR GENEL BİLGİLER

- Bu ürün, içme suyu sağlamak için uygun değildir.

- Yivli su bağlantıları sadece elle sıkmaya uygundur.

- Bu ürün, sadece en fazla 10 bar basınca kadar şebeke suyu ile kullanılmaya uygundur.

- Bu ürün şebeke dışı su ile de kullanılabilir ancak su kaynağı sulanacak bölgeden yüksekte olmalıdır (yerçekimi ile beslenen sistem).

Lütfen basit ve etkili sulama maksadıyla zamanlayıcınızdan en iyi şekilde faydalanmak için talimatları uygulayın.

PİLLERİ YERLEŞTİRME

Alkali ya da Lityum piller kullanmanız gereklidir - alternatif ürünler yanlış çalışmaya neden olacaktır.

1. Ön paneli çıkarın - paneli zamanlayıcının gövdesinden ayırın.

2. İki adet 1,5 V 'AA' (LR6) Alkali pili yerleştirin. (+ ve - kutupların doğru olduğunu kontrol edin.) **ÖNEMLİ:** Şarj edilebilir piller kullanılmamalıdır.

3. Vana kapalı olduğunu kontrol etmek için açılacak ve kapanacaktır.

Not: Her mevsim pilleri değiştirin. (en fazla 12 ay kullanılabilir)

ZAMANLAYICI NASIL PROGRAMLANIR

İki sulama faaliyeti vardır - OTOMATİK ve MANÜEL.

OTOMATİK SULAMA

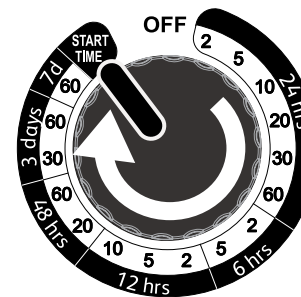

1. Arzu edilen gerçek başlangıç zamanında, kadranı saat yönünde çevirerek **BAŞLANGIÇ ZAMANI (START TIME)** hizasına getirin

(Ör. Her gün saat 15:00'de sulamaya başlamak için, gerçekten saat 15:00'de KUMANDA üzerindeki zamanı ayarlamalısınız).

Artık zamanlayıcı sıfırlanana kadar, hafızasına aldığı bu Başlangıç zamanında her gün çalışacaktır. Pilleri çıkardığınızda başlangıç zamanı silinir, bu nedenle **pilleri sadece değiştirmeniz gerektiğinde çıkarın. PİLLERİ DEĞİŞTİRME** bölümüne bakın.

2. Kadranı saat yönünün tersine 16 programdan herhangi birine çevirin. LED ışık 3 kez yanıp sönecektir ve yeni bir seçenek seçilene kadar zamanlayıcı seçili programı otomatik olarak tekrarlayacaktır. Yeni bir program seçildiğinde Başlangıç zamanını yeniden belirlemeye gerek yoktur, sadece kadranı yeni konuma çevirmeniz yeterlidir.

PROGRAM TANIMI

Her 24 Saatte Bir (Günlük)	2 dakika 5 dakika 10 dakika 20 dakika 30 dakika 60 dakika
Her 6 Saatte Bir	2 dakika 5 dakika
Her 12 Saatte Bir	2 dakika 5 dakika 10 dakika
Her 48 Saatte Bir	20 dakika 60 dakika
Her 72 Saatte Bir	30 dakika 60 dakika
Her 7 Günde Bir (Haftada Bir)	60 dakika

MANÜEL SULAMA

Not: Hemen sulama yapmak için Otomatik sulama kadranını ayarlamanız gerekmez.

MANÜEL AÇMA

Ön paneldeki şimdi sula düğmesine basın (panel vanaya bağlanmış olmalıdır).

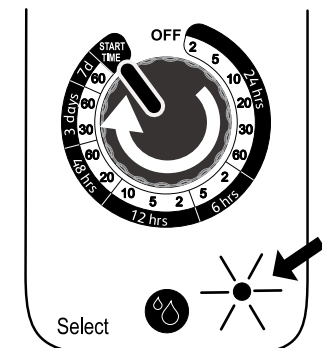

Su, kapatılana kadar veya en fazla 60 dakika süreyle akacaktır. Sulama yapıldığında LED yeşil renkte yanacaktır.

Not: 60 dakika sonra su otomatik olarak kesilir. Kadran OFF konumuna getirilmediği sürece otomatik sulama normal olarak devam edecektir.

MANÜEL KAPAMA

Şimdi sula düğmesine herhangi bir zamanda yeniden bastığınızda vana kapanacaktır. LED sönecektir.

Not: Pil ömrünü korumak için, su kumandası bir dakika içinde en fazla 3 defa açılıp kapatılabilir.

ZAMANLAYICIYI MUSLUĞA BAĞLAMA

Gerekirse verilen adaptörleri kullanın.

Sızıntı olmadığından emin olmak için elle iyice sıkın.

Somunları sıkmak için anahtar ya da başka bir alet kullanmayın çünkü bu işlem plastik bileşenlerin kalıcı olarak hasar görmesine neden olabilir.

PİL KONTROL İŞLEVİ

PİL KONTROL İŞLEVİ

Takılan pillerin durumunu kontrol etmek için şimdi sula düğmesine basın ve basılı tutun.

YEŞİL LED	PİLLER İYİ DURUMDA
KIRMIZI LED	PİLLERİN YENİLERİ İLE DEĞİŞTİRİLMESİ GEREKLİ "PİLLERİ DEĞİŞTİRME" bölümüne bakın.

HATA ÖNLEME MODU

Sistemdeki bir güvenlik özelliği, pil seviyesi vananın açık kalıp su israfına neden olacak kadar düşük bir seviyeye geldiğinde bunu tespit eder.

Güvenlik modu, piller değiştirilene kadar kumandanın açılmasını önler.

Hata önleme modu etkinleştiğinde, LED göstergesi kırmızı yanar.

Şimdi sula işlevi de piller değiştirilene kadar çalışmayacaktır.

PİLLERİ DEĞİŞTİRME

Pilleri değiştirirken eski pilleri çıkarın ve yeni pilleri takmadan önce 20 saniye bekleyin.

PROGRAM SEÇİM ETİKETİ

Doğru programları seçmenize yardımcı olmak için Seçim Zamanlayıcınızla beraber etiketler verilmiştir.

Etiketi ön panelin arkasındaki gövdeye gösterildiği

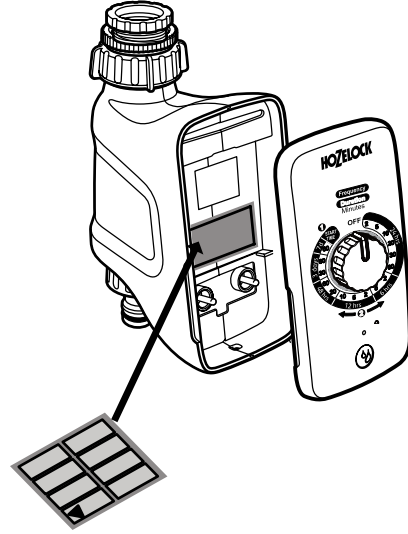

SORUN GİDERME

HİBAELHÁRÍTÁS	ÇÖZÜM
Piller ilk takıldığında vana açılıp kapanıyor ama manüel veya otomatik sulama yaparken çalışmıyor.	Seçim Zamanlayıcınız düşük pil gücü tespit etmiştir. Pilleri yenileri ile değiştirin.
LED kırmızı yanıyor.	Seçim Zamanlayıcınız düşük pil gücü tespit etmiştir. Pilleri yenileri ile değiştirin.
Vana çalışıyor ama su akıyor.	Musluğun açık olup olmadığını kontrol edin.
Vana manüel olarak çalışıyor ama otomatik sulamada çalışmıyor.	Otomatik Sulama bölümünde anlatıldığı şekilde Başlangıç Zamanını ayarlayın.
Şimdi sula düğmesine bastığımda LED yeşil yanıyor ama vana çalışmıyor	Ön panelin gövdeye tamamen takıldığından emin olun.

TEKNİK VERİLER

İşletme Basıncı	0,1 – 10 Bar
İşletme Sıcaklığı	1 - 55°C
Azami su sıcaklığı	30°C

Bu ürün, sıfırın altındaki (donma sıcaklığı) sıcaklıklarda kullanılmak için tasarlanmamıştır. Kış aylarında, zamanlayıcınızın içinde kalan suyu tahliye edin ve bir sonraki sulama sezonuna kadar onu kapalı ortamda muhafaza edin.

İLETİŞİM AYRINTILARI

Su kumandanızla ilgili başka sorun yaşarsanız, lütfen Hozelock müşteri hizmetleri ile iletişim kurun.

Hozelock Ltd
Midpoint Park, Birmingham,
B76 1AB. ENGLAND

Tel: +44 (0) 121 313 1122

e-mail: consumer.services@hozelock.com

www.hozelock.com

HU ÁLTALÁNOS INFORMÁCIÓK

- A termék nem alkalmas ivóvíz-ellátáshoz.
- A menetes csatlakozásokat csak kézzel szabad meghúzni.
- A termék legfeljebb 10 bar nyomású vezetékes vízhez használható.
- A termék használható külső vízforrással, de csak abban az esetben, ha az magasabban van, mint a locsolandó terület (gravitációs adagoló rendszer).

Kérjük, kövesse az utasításokat, hogy megbizonyosodjon arról, hogy a legtöbbet hozza ki időzítőjéből az egyszerű és hatékony öntözés érdekében.

AZ ELEMEK BEHELYEZÉSE

Használjon alkáli vagy lítium elemeket - az alternatív megoldások nem megfelelő működést eredményeznek

1. Vegye le az elülső panelt – húzza le a panelt az időzítő vázáról.
2. Tegyen be két darab 1,5 V-os AA (LR6) alkáli elemet. (Győződjön meg róla, hogy a + és a - pólusok a megfelelő irányban legyenek.) FONTOS: Újratölthető elemek nem használhatók.
3. A szelep kinyílik és bezáródik, hogy ellenőrizze a bezárt állapotot.

Megjegyzés: Minden szezonban cserélje ki az elemeket. (maximum 12 hónapig használja)

AZ IDŐZÍTŐ PROGRAMOZÁSA

Két locsolási művelet áll rendelkezésre: az AUTOMATIKUS és a KÉZI

AUTOMATIKUS LOCSOLÁS

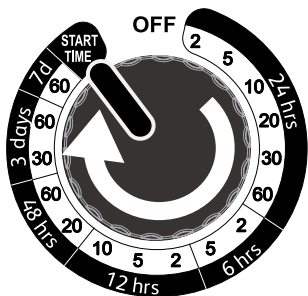

1. Forgassa el a forgatógombot teljesen az óramutató járásával megegyező irányba, a START TIME opcióra a kívánt kezdési időpontra

(Például ahhoz, hogy minden nap 15 óras időpontban történjen az öntözés, úgy kell megadni a locsolás SELECT (kiválasztás) opcióját, hogy a tényleges idő 15H00 legyen). Az időzítő most megjegyezze a kezdési időt, amíg vissza nem állítja, és ebben az időben minden nap működni fog. Az elemek eltávolításakor a kezdési idő törlődik, ezért csak akkor távolítsa el az elemeket, amikor ki kell cserélni azokat. Lásd az ELEMÉK CSERÉJE című részt.

2. Forgassa el az óramutató járásával ellentétesen a 16 program bármelyikét. A LED lámpa háromszor villog, és az időzítő mostantól automatikusan futtatja a kiválasztott programot mindaddig, amíg új opciót nem választ. A kezdési időt nem kell alaphelyzetbe állítani, ha egy másik programot választott ki, egyszerűen csak forgassa a tárcsát az új helyzetbe.

PROGRAM LEÍRÁSA

24 óránként (naponta)	2 perc 5 perc 10 perc 20 perc 30 perc 60 perc
6 óránként	2 perc 5 perc
12 óránként	2 perc 5 perc 10 perc
48 óránként	20 perc 60 perc
72 óránként	30 perc 60 perc
7 naponta (hetente egyszer)	60 perc

KÉZI LOCSOLÁS

Megjegyzés: Az automatikus locsolás tárcsát nem kell azonnal locsolásra állítani.

KÉZI MÓD BE

Nyomja meg a víz most gombot az elülső panelen (a panelt a szelephez kell rögzíteni).

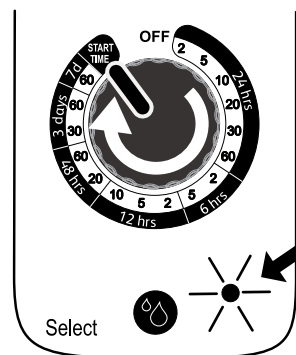

A víz legfeljebb 60 percig folyik, vagy amíg ki nem kapcsolja. Locsoláskor a LED zölden villog.

Megjegyzés: 60 percet követően a víz automatikusan leáll. Az automatikus locsolás folytatódik, kivéve, ha a tárcsát OFF (KI) pozícióba állítja.

KÉZI MÓD KI

Nyomja meg újra a víz most gombot bármikor, és a szelep bezáródik. A LED villogása is leáll.

Megjegyzés: Az elem élettartamának megóvása érdekében a vízszabályzót egy percen belül legfeljebb háromszor lehet be- és kikapcsolni.

AZ IDŐZÍTŐ CSATLAKOZTATÁSA A CSAPHOZ

Használja a mellékelt adaptereket, ha szükséges. Húzza meg szorosán kézzel, hogy ne szivároгjon.

Ne használjon csavarkulcsot vagy más szerszámot az anyák meghúzásához, mivel ez tartósan megrongálhatja a műanyag alkatrészeket.

ELEMÉK MŰKÖDÉSÉNEK ELLENŐRZÉSE

ELEMÉK MŰKÖDÉSÉNEK ELLENŐRZÉSE	
A behelyezett elemek állapotának ellenőrzésére egyszerűen nyomja meg és tartsa lenyomva a víz most gombot.	
ZÖLD LED	ELEMÉK RENDBEN
PIROS LED	AZ ELEMÉKET ÚJAKRA KELL CSERÉLNI. Lásd az „ELEMÉK CSERÉJE” című részt.

HIBAEHÁRÍTÁS MÓD

A beépített biztonsági funkció érzékeli, amikor az elem töltöttségi szintje olyan szintre esett, amely meghibásodást okozhat, miközben a szelep nyitva van, és pazarolja a vizet.

A biztonsági mód megakadályozza a vezérlő bekapcsolását, amíg az elemeket ki nem cseréli.

A LED-jelzőfény pirosan villog, ha a hibaelhárítási mód aktíválva van.

A víz most funkció nem működik, amíg az elemeket ki nem cseréli.

AZ ELEMÉK CSERÉJE

Az elemek cseréjekor távolítsa el a régi elemeket, majd várjon 20 másodpercet, mielőtt behelyezi az új elemeket

PROGRAMVÁLASZTÓ MATRICA

Az Időzítő kiválasztása opció matricákkal van ellátva, amelyek segítenek a megfelelő program kiválasztásában. Ragassza a matricát a vázra az elülső panel mögé az ábra

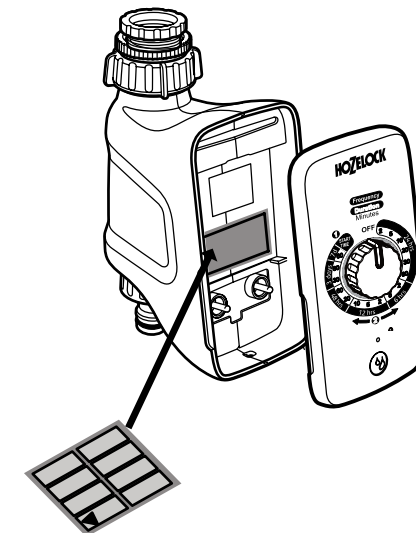

HIBAELHÁRÍTÁS

PROBLÉMA	MEGOLDÁS
A szelep kinyílik és bezárul, amikor az elemeket először helyezi be, de nem működik, ha kézzel vagy automatikusan locsol.	Az Időzítő kiválasztása opció alacsony töltöttséget észlelt. Cserélje ki az elemeket újra.
A LED pirosan villog.	Az Időzítő kiválasztása opció alacsony töltöttséget észlelt. Cserélje ki az elemeket újra.
A szelep működik, de nem áramlik víz.	Ellenőrizze, hogy a csap nyitva van-e.
A szelep manuálisan működik, de nincs automatikus locsolás.	Állítsa be a Start Time (kezdési idő) opciót az Automatikus locsolás szakaszban leírtak szerint.
A LED zölden villog, amikor megnyomom a víz most gombot, de a szelep nem működik.	Ellenőrizze, hogy az elülső panel teljesen bele van-e illesztve a vázba.

MŰSZAKI ADATOK

Üzemi nyomás	0,1 – 10 bar
Üzemi hőmérséklet	1 - 55°C
Maximális vízhőmérséklet	30°C

Ezt a terméket nem úgy terveztük, hogy nulla fok (fagypont) alatti hőmérsékleten használja.

Téli hónapokban erresszen ki minden maradék vizet az időzítőből, és vigye beltérbe a következő locsolási időnyig.

ELÉRHETŐSÉGEK

Ha további problémái vannak a vízszabályzóval, kérjük, forduljon a Hozelock ügyfélszolgálatához.

Hozelock Limited
Midpoint Park, Birmingham,
B76 1AB. ENGLAND

Tel: +44 (0) 121 313 1122

e-mail: consumer.services@hazelock.com

www.hazelock.com

CZ OBCENÉ INFORMACE

- Tento výrobek není vhodný pro přívod pitné vody.

- Závitové vodní spoje jsou vhodné jen k utahování rukou.

- Tento výrobek je vhodný k použití na vodovodní síti maximálního tlaku 10 barů.

- Tento výrobek lze použít na venkovním vodním zásobníku, který je výše, než je zaléváný prostor (gravitační přívodní systém).

Dodržujte tyto pokyny, jen tak zajistíte optimální použití časovače za účelem jednoduchého a efektivního zalévání.

INSTALACE BATERIÍ

Je nutno používat alkalické nebo lithné baterie; jiné baterie budou mít za následek nesprávnou funkci.

1. Sejměte čelní panel – vytáhněte panel od těla časovače.

2. Vložte dvě alkalické baterie 1,5V „AA“ (LR6). (Dbejte na správnost kladných a záporných pólů.) **DŮLEŽITÉ:** Dobíjecí baterie se nesmí používat.

3. Ventil se otevře a zavře, aby se zajistilo, že je zavřený.

Upozornění: baterie vyměňujte každou sezónu. (Použití maximálně 12 měsíců.)

PROGRAMOVÁNÍ ČASOVAČE

Existují dva druhy zalévání – RUČNÍ a AUTOMATICKÉ.

AUTOMATICKÉ ZALÉVÁNÍ

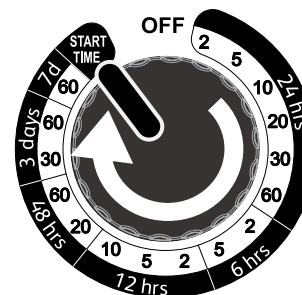

1. Otočte číselník nadoraz doprava na položku **START TIME** (Čas spuštění) ve skutečném požadovaném čase spuštění

(např. pro zahájení zalévání každý den v 15:00 hod. musíte nastavit čas zalévání vašeho časovače, když je skutečně 15:00 hodin).

Časovač si nyní uložil čas spuštění až do opětovného nastavení a spustí se každý den v tomto čase. Po vyjmutí baterií se čas spuštění vynuluje a proto **baterie vyjímejte jenom tehdy, když je musíte vyměnit.** Viz část VYMĚNA BATERIÍ.

2. Otočte číselník doleva na kterýkoliv ze 16 programů. LED kontrolka 3x zabliká a časovač nyní spustí vybraný program opakovaně až do navolení jiné možnosti. Čas spuštění není nutno po navolení jiného programu nastavovat znovu, prostě otočte číselník do nové polohy.

POPIS PROGRAMU

Každých 24 hodin (denně)	2 minuty 5 minut 10 minut 20 minut 30 minut 60 minut
Každých 6 hodin	2 minuty 5 minut
Každých 12 hodin	2 minuty 5 minut 10 minut
Každých 48 hodin	20 minut 60 minut
Každých 72 hodin	30 minut 60 minut
Každých 7 dní (jednou týdně)	60 minut

RUČNÍ ZALÉVÁNÍ

Upozornění: Pokud chcete okamžitě zalévat, nemusíte nastavovat číselník automatického zalévání.

RUČNÍ ZAPNUTÍ

Stiskněte tlačítko Water now (Spustit vodu teď) na čelním panelu (panel musí být připevněn k ventilu).

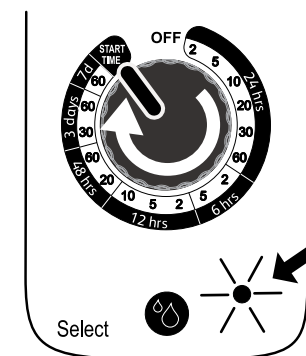

Voda bude téci maximálně 60 minut nebo do vypnutí zařízení. Během zalévání bude LED kontrolka blikat zeleně.

Upozornění: po 60 minutách se voda automaticky vypne. Automatické zalévání bude pokračovat normálně, dokud není číselník nastaven do polohy OFF (Vypnuto).

RUČNÍ VYPNUTÍ

Kdykoliv znovu stisknete tlačítko Water now (Spustit vodu nyní) a ventil se zavře. LED kontrolka přestane blikat.

Upozornění: za účelem zachování životnosti baterie lze vodní spínací časovač zapnout a vypnout maximálně 3x za minutu.

PŘIPOJENÍ ČASOVAČE KE KOHOUTU

Použijte dodané adaptéry, pokud je to požadováno.

Rukou je pevně utáhněte, aby se zamezilo únikům.

Kutahování matic nepoužívejte klíč ani jiné nástroje, jinak může dojít k trvalému poškození plastových dílů.

FUNKCE KONTROLY BATERIE

FUNKCE KONTROLY BATERIE A

Ke kontrole stavu instalovaných baterií prostě stiskněte a držte stisknuté tlačítko Water now (Spustit vodu nyní).

ZELENÁ LED KONTROLKA	BATERIE JSOU V POŘÁDKU
ČERVENÁ LED KONTROLKA	BATERIE JE NUTNO VYMĚNIT ZA JINÉ. Viz část „VYMĚNA BATERIÍ“.

REŽIM ZAMEZOVÁNÍ PORUCHÁM

Integrovaný bezpečnostní prvek zjistí, když úroveň nabití baterií klesne pod hodnotu, při níž by mohlo dojít k vybití při otevřeném ventilu s následkem zbytečného vytékání vody.

Tento bezpečnostní režim zamezuje zapnutí časovače, dokud nejsou baterie vyměněny.

Po aktivaci režimu zamezování poruchám bude LED kontrolka blikat červeně.

Tlačítko Water now (Spustit vodu nyní) také nebude fungovat, dokud nebudou baterie vyměněny

VÝMĚNA BATERIÍ

Při výměně baterií vyjměte staré, počkejte 20 sekund a až pak vložte baterie nové.

NÁLEPKA VOLBY PROGRAMU

Váš spínací časovač se dodává s nálepkami, které vám pomohou vybírat správné programy.

Přilepte nálepku k tělu za předním panelem dle obrázku.

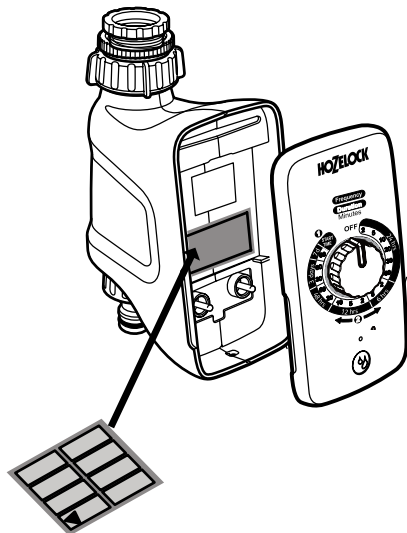

ODSTRAŇOVÁNÍ ZÁVAD

PROBLÉM	ŘEŠENÍ
Ventil se otevírá a zavírá po prvním vložení baterií, ale pak při ručním nebo automatickém zalévání nefunguje.	Váš spínací časovač detekoval nízké napětí baterie. Vyměňte baterie za nové.
LED kontrolka svítí červeně	Váš spínací časovač detekoval nízké napětí baterie. Vyměňte baterie za nové.
Ventil pracuje, ale neteče voda.	Zkontrolujte, zda je kohout otevřený.
Ventil pracuje při ručním zalévání, ale při automatickém nikoliv.	Nastavte parametr Start Time (Čas spuštění) podle popisu v kapitole Automatické zalévání..
LED kontrolka bliká zeleně, když stisknu tlačítko Water now (Spustit vodu teď), ale ventil nepracuje	Ověřte, zda je čelní panel správně nasazen do těla.

TECHNICKÉ ÚDAJE

Provozní tlak	0,1 až 10 barů
Provozní teplota	1 až 55 °C
Maximální teplota vody	30 °C

Tento výrobek není určen k použití při teplotách pod nulou (v mraze).

V zimních měsících vypusťte veškerou vodu z časovače a uložte jej uvnitř až do následující zalévací sezóny.

KONTAKTNÍ ÚDAJE

Pokud máte jakékoliv další problémy se svým regulačním časovačem vody, obraťte se na zákaznický servis společnosti Hozelock.

Hozelock Limited
Midpoint Park, Birmingham,
B76 1AB. ENGLAND

Tel: +44 (0) 121 313 1122

e-mail: consumer.services@hozelock.com

www.hozelock.com

- Ta izdelek je primerne za oskrbo s pitno vodo.
- Vodne povezave z navojem privijete samo z roko.
- Ta izdelek je primeren za uporabo na vodovodnem omrežju pod tlakom do največ 10 bar.
- Ta izdelek je dovoljeno uporabiti na zunanem zbiralniku vode, ki je višji od območja zalivanja (sistem, ki deluje na gravitacijo).

Upoštevajte navodila, s čimer boste zagotovili najboljše delovanje časovnika ter enostavno in učinkovito zalivanje.

NAMESTITEV BATERIJ

Uporabite alkalne ali litijeve baterije – z drugimi baterijami naprava morda ne bo delovala pravilno.

1. Snemite sprednjo ploščo – povlecite ploščo z ogrodja časovnika.
2. Vstavite dve alkalni bateriji AA 1,5 V (LR6). (Pravilno postavite + in –). POMEMBNO: Ni dovoljeno uporabiti polnilnih baterij.
3. Ventil se odpre in zapre; potrdi, da je zaprt.

Pomni: Zamenjajte baterije vsako sezono. (največ 12 mesecev uporabe)

KAKO PROGRAMIRATI ČASOVNIK

Dva načina zalivanja: AVTOMATSKO in ROČNO. **AVTOMATSKO ZALIVANJE**

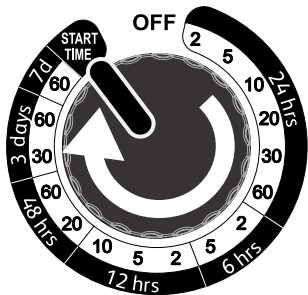

1. Ob zeleni uri začetka zavrtite številčnico v smeri urnega kazalca do konca giba na čas začetka "START TIME".

(na primer, če želite, da se zalivanje začne vsak dan ob 15. uri, nastavite čas zalivanja SELECT ob 15. uri). Časovnik shrani v pomnilnik čas začetka in ga upošteva, dokler ga ne ponastavite; to pomeni, naprava začne vsak dan delovati ob tej uri.

Ko odstranite baterije, sistem izbrši čas začetka, zato odstranite baterije, samo ko jih je treba zamenjati. Glejte poglavje ZAMENJAVA BATERIJ.

2. Zavrtite številčnico v nasprotni smeri urnega kazalca na enega od 16 programov. LED 3-krat utripne; časovnik izvaja avtomatsko izbran program, dokler ne izberete druge možnosti. Ko nastavite drug program, ni treba ponastaviti časa začetka; enostavno zavrtite številčnico v nov položaj.

OPIS PROGRAMA

Vsaki 24 ur (dnevno)	2 minuti 5 minut 10 minut 20 minut 30 minut 60 minut
Na 6 ur	2 minuti 5 minut
Na 12 ur	2 minuti 5 minut 10 minut
Na 48 ur	20 minut 60 minut
Na 72 ur	30 minut 60 minut
Na 7 dni (enkrat na teden)	60 minut

ROČNO ZALIVANJE

Pomni: Številčnice za avtomatsko zalivanje ni treba nastaviti na ukaz "Zalivaj zdaj".

ROČNO VKL.

Pritisnite na gumb "Zalivaj zdaj" na sprednji plošči (ploščo pritrdite na ventil).

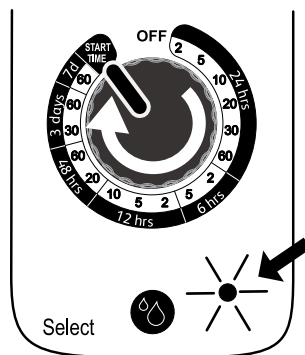

Voda bo tekla največ 60 minut ali dokler je ne zaprete. Ko sistem začne zalivati, LED utripa zeleno.

Pomni: Po 60 minutah se dovod vode avtomatsko zapre. Avtomatsko zalivanje se normalno nadaljuje, če ne prestavite izbirne ročice na izk. (OFF).

ROČNA IZK.

Znova pritisnite na gumb "Zalivaj zdaj" in ventil se zapre. LED preneha utripati.

Pomni: Za zaščito življenjske dobe baterije lahko krmilnik za vodo vključite in izključite največ 3-krat v minuti.

POVEZAVA ČASOVNIKA NA PIPO

Po potrebi uporabiti priložene adapterje.

Z roko močno privijete, tako da ne izteka.

Matic ne poskusite priviti s ključem ali drugim orodjem, ker lahko trajno poškodujete plastične sestavne dele.

FUNKCIJA PREGLED BATERIJ

FUNKCIJA PREGLED BATERIJ

Če želite preveriti stanje nameščenih baterij, enostavno pritisnite in zadržite gumb "Zalivaj zdaj".

ZELENA LED	BATERIJE SO V REDU.
RDEČA LED	BATERIJE JE TREBA ZAMENJATI Z NOVI MI. Glejte poglavje ZAMENJAVA BATERIJ.

NAČIN ZAŠČITE PRED ODPOVEDJO

Vgrajen varnostni sistem prepozna, ko se baterija izprazni do te mere, da onemogoči delovanje, ko je ventil še odprt, zaradi česar pride do nerazumne porabe vode.

Varnostni način prepreči krmilniku vključitev, dokler ne zamenjate baterij.

Ko se vključi način za zaščito pred odpovedjo, LED utripa rdeče.

Tudi funkcija zalivanja ne deluje, dokler ne zamenjate baterij.

ZAMENJAVA BATERIJ

Odstranite stare baterije in počakajte 20 sekund, preden vstavite nove.

NALEPKA ZA IZBIRO PROGRAMA

Časovnik Select ima priložene nalepke, zaradi katerih hitreje in enostavneje izberete ustrezen program. Nalepko prilepite na ogrodje zadaj za sprednjo ploščo

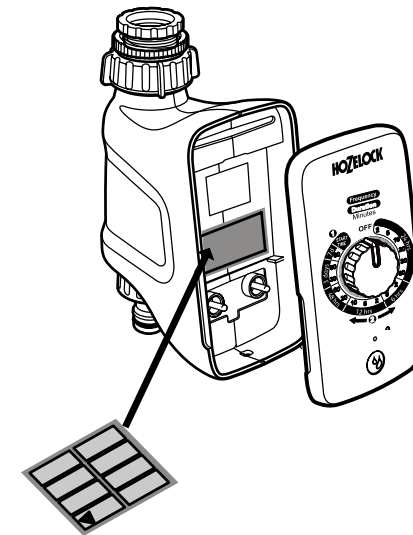

ISKANJE IN ODPRAVLJANJE TEŽAV

TEŽAVA	REŠITEV
Ventil se odpre in zapre, ko vstavim baterije, vendar ne deluje med ročnim ali avtomatskim zalivanjem.	Sistem časovnika je zaznal, da so baterije skoraj prazne. Zamenjajte stare baterije z novimi.
LED utripa rdeče.	Sistem časovnika je zaznal, da so baterije skoraj prazne. Zamenjajte stare baterije z novimi.
Ventil deluje, voda ne priteče.	Odprite pipo.
Ventil deluje v ročnem in ne v avtomatskem načinu.	Nastavite čas začetka "Start Time", kot je opisano v poglavju Avtomatsko zalivanje.
Po pritisku na gumb za vodo LED utripa zeleno, vendar ventil ne deluje.	Sprednjo ploščo potisnite do konca v ogrodje.

TEHNIČNI PODATKI

Delovni tlak	0,1–10 bar
Temperatura v okolju	1–55 °C
Maks. temperatura vode	30°C

Ta izdelek ni oblikovan in izdelan za uporabo pri temperaturah pod ničlo (zmrzal).

Pred zimo iztočite vso vodo iz časovnika in ga shranite v zaprt prostor do začetka naslednje sezone zalivanja.

STIK

O vseh nadaljnjih težave s krmilnikom zalivanja se posvetujte na servisu Hozelock.

Hozelock Limited
Midpoint Park, Birmingham,
B76 1AB. ENGLAND

Tel: +44 (0) 121 313 1122

e-mail: consumer.services@hozelock.com

www.hozelock.com

RU ОБЩАЯ ИНФОРМАЦИЯ

- Это изделие не предназначено для подачи питьевой водой.

- Резьбовые гидравлические соединения рассчитаны только на затяжку вручную.

- Это изделие предназначено для использования с водопроводной водой под давлением не более 10 бар.

- Это изделие подходит для использования в емкости с непитьевой водой, расположенной выше участка полива (самотечная система).

Для оптимальной эксплуатации таймера следуйте инструкциям, выполнение которых поможет упростить полив и повысить его эффективность.

УСТАНОВКА БАТАРЕЕК

Используйте щелочные или литиевые батарейки. Использование альтернативных батареек может привести к нарушению работы устройства.

1. Снимите переднюю панель, сдвинув ее с корпуса таймера.

2. Вставьте две щелочные батарейки 1,5 В типа AA (LR6). (Проверьте полярность контактов: + и -.) ВАЖНО. Запрещено использовать перезаряжаемые аккумуляторные батарейки.

3. Для проверки исправности клапан открывается и закрывается.

Примечание. Батарейки необходимо менять перед каждым сезоном. (Использовать одни и те же батарейки можно не дольше 12 месяцев.)

ПРОГРАММИРОВАНИЕ ТАЙМЕРА

Полив осуществляется в двух режимах: АВТОМАТИЧЕСКОМ и РУЧНОМ.

АВТОМАТИЧЕСКИЙ ПОЛИВ

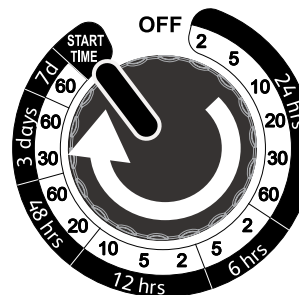

1. Полностью поверните регулятор по часовой стрелке, чтоб установить необходимое значение времени начала полива **START TIME**.

(Например, чтобы полив начинался каждый день в 15:00, установите время полива на устройстве SELECT на 15:00). В память таймера запишется значение времени начала, которое будет храниться до его сброса, и устройство будет включаться в это время каждый день. После извлечения батареек значение времени начала стирается, поэтому батарейки извлекать следует только в случае надобности их замены. См. раздел ЗАМЕНА БАТАРЕЕК.

2. Поверните регулятор против часовой стрелки в положение, соответствующее одной из 16 программ. Светодиодный индикатор трижды мигнет, и таймер автоматически запустит выбранную программу, которую он будет повторять до тех пор, пока не будет выбрана другая программа. При выборе другой программы необязательно сбрасывать время начала, достаточно просто повернуть регулятор в новое положение.

ОПИСАНИЕ ПРОГРАММ

Каждые 24 часа (ежедневно)	Каждые 2 минуты Каждые 5 минут Каждые 10 минут Каждые 20 минут Каждые 30 минут Каждые 60 минут
Каждые 6 часов	Каждые 2 минуты Каждые 5 минут
Каждые 12 часов	Каждые 2 минуты Каждые 5 минут Каждые 10 минут
Каждые 48 часов	Каждые 20 минут Каждые 60 минут
Каждые 72 часа	Каждые 30 минут Каждые 60 минут
Каждые 7 дней (раз в неделю)	Каждые 60 минут

РУЧНОЙ ПОЛИВ

Примечание. Для ручного полива не нужно менять настройки автоматического режима.

ВКЛЮЧЕНИЕ РУЧНОГО РЕЖИМА

Нажмите кнопку Water now (Немедленный полив) на передней панели (панель должна быть присоединена к клапану).

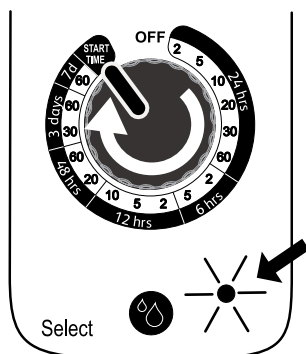

Подача воды будет осуществляться не дольше 60 минут или до ее отключения. Во время полива будет светиться зеленый светодиодный индикатор.

Примечание. По истечении 60 минут подача воды будет прекращена автоматически. Автоматический полив будет продолжаться в обычном режиме, если только регулятор не будет установлен в положение OFF (ВЫКЛ.).

ВЫКЛЮЧЕНИЕ РУЧНОГО РЕЖИМА

Нажмите кнопку Water now (Немедленный полив) в необходимый момент времени, это приведет к закрытию клапана. Светодиодный индикатор перестанет мигать.

Примечание. Чтобы продлить срок службы батареек, контроллер полива рекомендуется включать и выключать не более трех раз в минуту.

ПРИСОЕДИНЕНИЕ ТАЙМЕРА К КРАНУ

При необходимости используйте переходники, входящие в комплект поставки.

Во избежание утечек туго затяните соединения вручную.

Для затягивания гаек не используйте гаечный ключ или другой инструмент, поскольку это может привести к необратимым повреждениям пластиковых деталей.

ФУНКЦИЯ ПРОВЕРКИ БАТАРЕЕК

ФУНКЦИЯ ПРОВЕРКИ БАТАРЕЕК

Чтобы проверить состояние установленных батареек, нажмите и удерживайте кнопку Water now (Немедленный полив)..

ГОРИТ ЗЕЛЕНЫЙ СВЕТОДИОДНЫЙ ИНДИКАТОР

БАТАРЕЙКИ ПРИГОДНЫ ДЛЯ ИСПОЛЬЗОВАНИЯ

ГОРИТ КРАСНЫЙ СВЕТОДИОДНЫЙ ИНДИКАТОР

НЕОБХОДИМО УСТАНОВИТЬ НОВЫЕ БАТАРЕЙКИ.

См. раздел ЗАМЕНА БАТАРЕЕК.

РЕЖИМ ПРЕДОТВРАЩЕНИЯ ОТКАЗА

Встроенный защитный механизм выявляет снижение уровня заряда батареек до значения, которое может привести к отказу устройства при открытом клапане и как следствие к ненужному расходу воды.

В этом режиме контроллер защищен от включения до замены батареек.

После включения режима предотвращения отказа мигает красный светодиодный индикатор.

Функция Water now (Немедленный полив) также будет недоступна до тех пор, пока не будут заменены батарейки.

ЗАМЕНА БАТАРЕЕК

Для замены батареек извлеките отработанные батарейки, подождите 20 секунд и затем вставьте новые батарейки.

НАКЛЕЙКА ДЛЯ ВЫБОРА ПРОГРАММ

В комплект поставки таймера Select входят наклейки, предназначенные для упрощения выбора программ. Нанесите наклейку на корпус устройства за

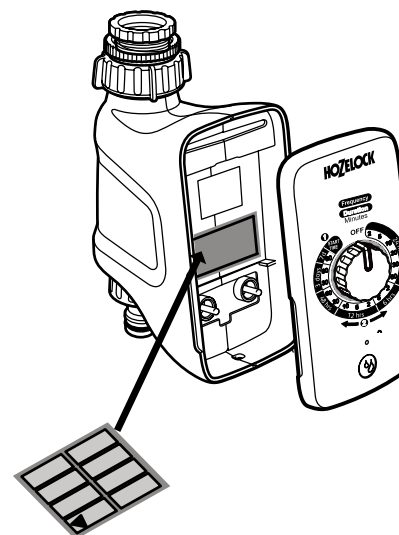

УСТРАНЕНИЕ НЕИСПРАВНОСТЕЙ

НЕИСПРАВНОСТЬ	СПОСОБЫ УСТРАНЕНИЯ
Во время первоначальной вставки батареек клапан открывается и закрывается, но при включении ручного или автоматического полива не работает.	Таймер Select обнаружил низкий заряд батареек. Установите новые батарейки.
Мигает красный светодиодный индикатор	Таймер Select обнаружил низкий заряд батареек. Установите новые батарейки.
Клапан работает, но вода не течет.	Проверьте, открыт ли кран.
Клапан работает в ручном режиме полива и не работает в автоматическом.	Задайте значение времени начала полива START TIME , следуя инструкциям, приведенным в разделе «Автоматический полив».
При нажатии кнопки Water now (Немедленный полив) мигает зеленый светодиодный индикатор, но клапан не работает	Убедитесь в том, что передняя панель полностью вставлена в корпус.

ТЕХНИЧЕСКИЕ ХАРАКТЕРИСТИКИ

Рабочее давление	0,1–10 бар
Рабочая температура	1–55 °C
Максимальная температура воды	30°C

Это устройство не предназначено для использования при температуре ниже нуля (температуре образования инея).

В зимний период из таймера необходимо слить всю оставшуюся воду и хранить его до следующего сезона полива в помещении.

КОНТАКТНАЯ ИНФОРМАЦИЯ

В случае возникновения каких-либо проблем с контроллером полива обратитесь в службу поддержки клиентов Hozelock.

Hozelock Limited
Midpoint Park, Birmingham,
B76 1AB. ENGLAND

Tel: +44 (0) 121 313 1122

e-mail: consumer.services@hozelock.com

www.hozelock.com

EST ÜLDTEAVE

- Kõnealune toode ei ole sobilik joogiveega varustamiseks.

- Keermestatud veeühendusi võib ainult käsitsi keerata.

- Kõnealune toode on sobilik ühendamiseks veevarustusega, mis on rõhu all kuni 10 bar.

- Kõnealust toodet saab kasutada välise veemahuti korral, mis asub kastetavast alast kõrgemal (gravitatsioonil põhinev süsteem).

Palun jälgige juhiseid, et saaksite oma taimerit lihtsaks ja tõhusaks kastmiseks maksimaalselt ära kasutada.

PATAREIDE PAIGALDUS

Kasutada tuleb leelis- või liitumpatareid - vastasel juhul esineb seadme toimimisel tõrkeid.

1. Eemaldada esipaneel – tõmmata paneel taimerist eemale.

2. Sisestada kaks 1,5V AA (LR6) leelispatareid (Alkaline). (Kontrollida, et + ja – otsad oleks õiges asendis.). **TÄHTIS:** Taaslaetavaid patareid ei tohi kasutada.

3. Klapp avaneb ja sulgub, et kontrollida kas see on fikseeritud.

Märkus: Patareid tuleb vahetada igal hooajal. (maksimaalne kasutus 12 kuud)

KUIDAS TAIMERIT SEADISTADA

Saadaval on kaks kastmise programmi - AUTOMAATNE ja MANUAALNE

AUTOMAATNE KASTMINE

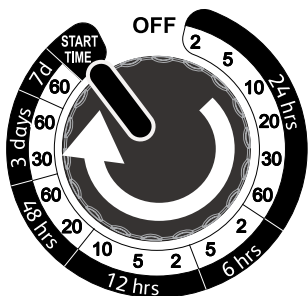

1. Keerata nuppu päripäeva kuni kirjani **START TIME** (kastmise algus) soovitud kastmise alguse ajal.

(nt: Selleks, et iga päev kl 15.00 kasta, tuleb enda VALITUD kastmise aeg seadistada siis, kui kell on tegelikult 15.00). Taimer on nüüd kastmise algusaja meelde jätnud kuni uue lähtestamiseni ja kastab igal päeval samal ajal. Patareide eemaldamisel algusaeg kustub, seetõttu eemaldage patareid ainult siis, kui neid on vaja vahetada. Lugege peatükki PATAREIDE VAHETUS

2. Pöörata nuppu vastupäeva ühe programmi suunas 16 seast. LED tuli vilgub kolm korda ja taimer kasutab nüüd automaatselt valitud programmi kuni uue programmi valimiseni. Kastmise algust ei pea uue programmi valimisel lähtestama, tuleb lihtsalt keerata nupp uude asendisse.

PROGRAMMI KIRJELDUS

Iga 24 tunni tagant (iga päev)	2 minutit 5 minutit 10 minutit 20 minutit 30 minutit 60 minutit
Iga 6 tunni tagant	2 minutit 5 minutit
Iga 12 tunni tagant	2 minutit 5 minutit 10 minutit
Iga 48 tunni tagant	20 minutit 60 minutit
Iga 72 tunni tagant	30 minutit 60 minutit
Iga 7 päeva tagant (kord nädalas)	60 minutit

MANUAALNE KASTMINE

Märkus: Selleks, et kohe kasta ei pea automaatse kastmise nuppu muutma.

MANUAALNE SEES

Vajutada kasta kohe nupule esipaneelil (paneel peab olema klapiga ühendatud).

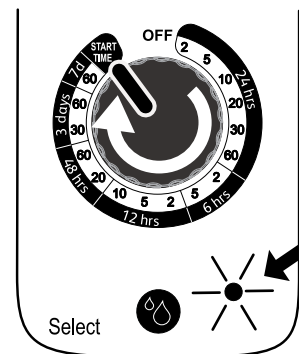

Vesi voolab maksimaalselt 60 minutit või kuni see välja lülitatakse. Kui kastmine algab, vilgub LED tuli roheliselt.

Märkus: Pärast 60 minuti möödumist lõpeb kastmine automaatselt ära. Automaatne kastmine jätkub tavapärastel v.a juhul, kui nupp on keeratud OFF (väljalülitatud) asendisse.

MANUAALNE VÄLJAS

Vajutades kasta kohe nuppu uuesti igal ajal klapp sulgub. LED tuli lõpetab vilkumise.

Märkus: Selleks, et patareid eluiga kaitsta võib veejuhtimisseadet ühe minuti jooksul maksimaalselt kolm korda sisse ja välja lülitada.

TAIMERI KRAANIGA ÜHENDAMINE

Vajaduse korral kasutada kaasasolevaid adaptereid.

Keerata käsitsi kõvasti kinni, et vältida lekkeid.

Mutrite kinnikeeramiseks mitte kasutada mutrivõtit või muid tööriistu, sest see võib plastikkomponente jäädavalt kahjustada.

PATAREI KONTROLLIMISE FUNKTSIOON

PATAREI KONTROLLIMISE FUNKTSIOON	
Paigaldatud patareide oleku kontrollimiseks tuleb lihtsalt vajutada ja hoida all kasta kohe nuppu.	
ROHELINE LED TULI	PATAREID ON KORRAS
PUNANE LED TULI	PATAREID TULEB VÄLJA VAHETADA UUTE VASTU. Vt lõiku PATAREIDE VAHETUS.

RIKKE ENNETAMISE REŽIIM

Sisseehitatud ohutusfunktsioon tuvastab, kui patareid energiatase on langenud nii madalale, et seade võiks seiskuda samal ajal kui klapp on ülestõstetud ning põhjustada vee raisku minemise.

Ohutusrežiim takistab juhtimisseadme sisselülitumist enne, kui patareid on väljavahetatud.

LED tuli vilgub punaselt, kui rikke ennetamise režiim on aktiveeritud.

Kasta kohe funktsioon ei toimi samuti enne, kui patareid on vahetatud

PATAREIDE VAHETUS

Patareide vahetamisel tuleb eemaldada vanad patareid, oodata 20 sekundit ja alles siis uued patareid sisestada.

PROGRAMMI VALIMISE KLEEBIS

Taimer on varustatud kleepsudega, et aidata teil valida õige programm. Kleebis kinnitada seadmele, selle esipaneeli taha.

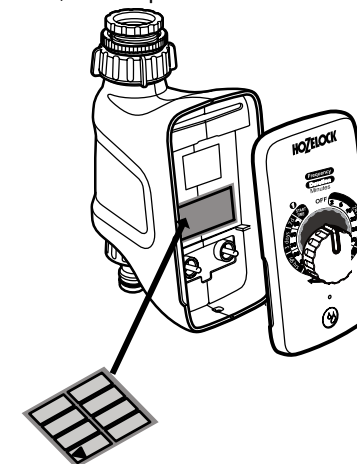

TÖRKEOTSING

PROBLEEM	LAHENDUS
Klapp avaneb ja sulgub, kui patareid sisestatakse, kuid manuaalsel või automaatsel kastmisel enam ei toimi.	Teie taimer on tuvastanud patareide tühjenemise. Asendada uute patareidega
LED tuli vilgub punaselt	Teie taimer on tuvastanud patareide tühjenemise. Asendada uute patareidega.
Klapp toimib, aga vett ei voola.	Kontrollida kas kraan on lahti keeratud.
Klapp töötab manuaalse kastmise korral, aga mitte automaatsel kastmise korral.	Valida Start time (kastmise algus) nagu on kirjeldatud Automaatsel kastmise lõigus.
LED tuli vilgub roheliselt, kui vajutan kasta kohe nuppu, kuid klapp ei tööta	Veenduge, et esipaneel on seadmega täielikult ühendatud.

TEHNILISED ANDMED

Töö rõhk	0,1 – 10 Bar
Töötemperatuur	1–55 °C
Maksimaalne vee temperatuur	30°C

See toode ei ole mõeldud miinuskraadidel (pakasega) kasutamiseks. Talvekuudel tuleb taimer veest tühjaks teha ja viia see siseruumidesse kuni järgmise kastmishooajani.

KONTAKTANDMED

Kui teil on oma veejuhtimiseadmega probleeme, palume võtta ühendust Hozelock'i klienditeenindusega

Hozelock Limited
Midpoint Park, Birmingham,
B76 1AB. ENGLAND

Tel: +44 (0) 121 313 1122

e-mail: consumer.services@hazelock.com

www.hazelock.com

LAT VISPÄRĪGA INFORMĀCIJA

- Šis produkts nav piemērots dzeramā ūdens padevei.

- Savienojumi ar vītni ir paredzēti tikai pievilksšanai ar rokām.

- Šis produkts ir piemērots lietošanai ar ūdensvada ūdeni līdz maks. 10 bāru spiedienam.

- Šo produktu var lietot ar āra ūdens rezervuāru (mucu), kas atrodas augstāk par laistāmo zonu (gravitācijas darbināta sistēma).

Ja lietosiet taimeru saskaņā ar instrukcijām, tas nodrošinās efektīvu un vienkāršu laistīšanas procesu.

BATERIJU IEVIETOŠANA

Obligāti jālieto sārma vai litija baterijas – cita tipa baterijas izraisīs nepareizu ierīces darbību.

1. Noņemiet priekšējo paneli – pavelciet paneli nost no taimera korpusa.
2. Ievietojiet divas 1,5 V „AA” (LR6) sārma baterijas (pārliedzinieties, ka + un – poli atrodas pareizā virzienā). **SVARĪGI!** Nedrīkst lietot uzlādējamās baterijas.
3. Vārsts atvērsies un aizvērsies, lai nodrošinātu, ka tas ir aizvērts.

Piezīme. Nomainiet baterijas reizi sezonā (maksimāli 12 mēnešu kalpošanas ilgums).

KĀ PROGRAMMĒT TAIMERI

Ir pieejami divi laistīšanas režīmi – AUTOMĀTISKS un MANUĀLS.

AUTOMĀTISKĀ LAISTĪŠANA

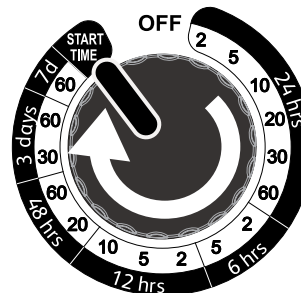

1. Kad pienācis vēlams darbības uzsākšanas laiks, pagrieziet ciparnīcu līdz galam pulksteņa rādītāja virzienā – t.i., līdz **START TIME (SĀKUMA LAIKS)**

(piem., lai katru dienu sāktu laistīšanu plkst. 15.00, jums ir jāiestata laistīšanas laiks, kad faktiskais pulksteņa laiks ir 15.00). Taimeris tagad ir iegaumējies sākuma laiku un katru dienu sāks darbību šajā laikā, līdz netiks veikta atiestate. Izņemot baterijas, sākuma laiks tiek izdzēsts, tādēļ izņemiet baterijas tikai tad, kad tās nepieciešams nomainīt. Skatiet sadaļu **BATERIJU NOMAIŅA**.

2. Pagrieziet ciparnīcu pretēji pulksteņa rādītāja virzienam līdz kādai no 16 programmām. Gaismas diode mirgos 3 reizes, un taimeris sāks automātiski darbināt atlasīto programmu (atkārtoti), līdz tiks atlasīta cita opcija. Ja tiek atlasīta cita programma, nav nepieciešams atiestatīt sākuma laiku, vienkārši pagrieziet ciparnīcu uz citu pozīciju.

PROGRAMMU APRAKSTS

Reizi 24 stundās (katru dienu) (24 hrs)	2 minūtes 5 minūtes 10 minūtes 20 minūtes 30 minūtes 60 minūtes
Reizi 6 stundās (6 hrs)	2 minūtes 5 minūtes
Reizi 12 stundās (12 hrs)	2 minūtes 5 minūtes 10 minūtes
Reizi 48 stundās (6 hrs)	20 minūtes 60 minūtes
Reizi 72 stundās (6 hrs)	30 minūtes 60 minūtes
Reizi 7 dienās (reizi nedēļā) (7d)	60 minūtes

MANUĀLĀ LAISTĪŠANA

Piezīme. Lai nekavējoties veiktu laistīšanu, nav nepieciešams regulēt automātisko laistīšanas ciparnīcu.

MANUĀLĀ REŽĪMA IESLĒGŠANA

Nospiediet tūlītējās laistīšanas pogu, kas atrodas uz priekšējā paneļa (panelim ir jābūt pievienotam pie vārsta).

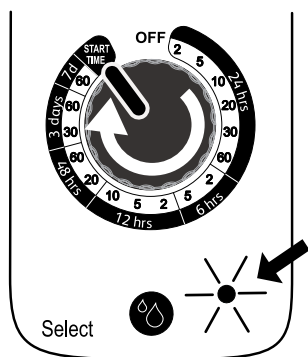

Ūdens plūdis maksimāli 60 minūtes vai līdz brīdim, kad ierīce tiek izslēgta. Kamēr tiek veikta laistīšana, gaismas diode mirgo zaļā krāsā.

Piezīme. Pēc 60 minūtēm ūdens padeve tiek automātiski apturēta.

Automātiskā laistīšana tiks turpināta kā parasti, ja vien ciparnīca netiek pagriezta uz pozīciju OFF (IZSLĒGTS).

MANUĀLĀ REŽĪMA IZSLĒGŠANA

Jebkurā laikā vēlreiz nospiediet tūlītējās laistīšanas pogu, un vārsts aizvērsies. Gaismas diode pārstās mirgot.

Piezīme. Lai taupītu baterijas, ūdens regulatoru var ieslēgt un izslēgt maksimāli 3 reizes minūtē

TAIMERA PIESLĒGŠANA PIE ŪDENS KRĀNA

Ja nepieciešams, izmantojiet komplektācijā iekļautos adapterus.

Stingri pievelciet (ar rokām), lai novērstu noplūžu iespēju.

Uzgrīzņu pievilkšanai nelietojiet uzgrīzņu atslēgu vai jebkādu citu darbarīkus, jo tādējādi var tikt neatgriezeniski sabojāti plastmasas komponenti.

BATERIJU PĀRBAUDES FUNKCIJA

BATERIJU PĀRBAUDES FUNKCIJA

Lai pārbaudītu uzstādīto bateriju stāvokli, vienkārši nospiediet un turiet nospiestu tūlītējās laistīšanas pogu.

ZAĻA GAIŠMAS DIODE	BATERIJAS KĀRTĪBĀ.
SARKANA GAIŠMAS DIODE	BATERIJAS NEPIECIEŠAMS NOMAINĪT AR JAUNĀM. Skatiet sadaļu „BATERIJU NOMAIŅA”.

TRAUCĒJUMU NOVĒRŠANAS REŽĪMS

Iebūvēta drošības funkcija nosaka, vai bateriju uzlādes līmenis nav nokritis līdz līmenim, kas varētu izraisīt ierīces atteici, kamēr vārsts ir atvērts – rezultātā nevajadzīgi izšķiežot ūdeni.

Drošības režīms liedz regulatoram ieslēgties, kamēr baterijas nav nomainītas.

Ja traucējumu novēršanas režīms ir aktivizēts, gaismas diodes indikators mirgo sarkanā krāsā.

Arī tūlītējās laistīšanas funkcija nedarbosies, līdz baterijas nebūs nomainītas.

BATERIJU NOMAIŅA

Lai nomainītu baterijas, izņemiet vecās baterijas un uzgaidiet 20 sekundes, pirms jauno bateriju ievietošanas.

PROGRAMMU ATLASĒS UZLĪME

Jūsu Select taimeris ir piegādāts kopā ar uzlīmēm, kas palīdz izvēlēties pareizo programmu. Pielīmējiet uzlīmi pie korpusa aiz priekšējā paneļa, kā redzams attēlā.

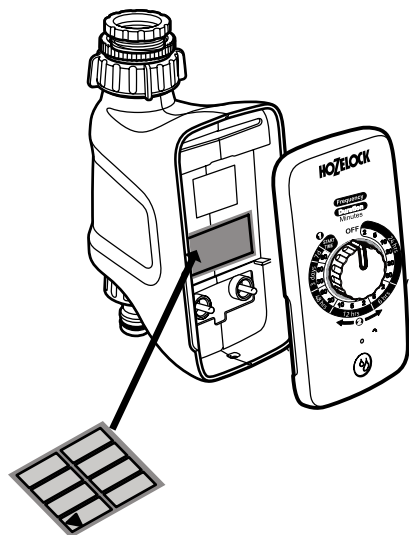

PROBLĒMU NOVĒRŠANA

PROBLĒMA	RISINĀJUMS
Vārsts atveras un aizveras, kad baterijas tiek pirmo reizi ievietotas, tomēr vairs nedarbojas, kad tiek veikta manuāla vai automātiskā laistīšana.	Jūsu Select taimeris ir noteicis, ka bateriju uzlādes līmenis ir pārāk zems. Nomainiet ar jaunām baterijām.
Gaismas diode mirgo sarkanā krāsā.	Jūsu Select taimeris ir noteicis, ka bateriju uzlādes līmenis ir pārāk zems. Nomainiet ar jaunām baterijām.
Vārsts darbojas, tomēr ūdens netek.	Pārliedzinieties, ka ir atvērts ūdens krāns.
Vārsts darbojas manuālā režīmā, bet automātiskā laistīšana nedarbojas.	Atlasiet sākuma laiku , kā aprakstīts sadaļā „Automātiskā laistīšana”.
Kad es nospiežu tūlītējās laistīšanas pogu, gaismas diode mirgo zaļā krāsā, tomēr vārsts nedarbojas.	Pārliedzinieties, ka priekšējais panelis pilnībā pieguļ korpusam.

TEHNISKIE DATI

Darba spiediens	0,1–10 bāri
Darba temperatūra	1–55 °C
Maksimālā ūdens temperatūra	30 °C

Šis produkts nav paredzēts lietošanai temperatūrā zem nulles. Ziemas mēnešos izlaidiet taimerī atlikušo ūdeni un uzglabājiet to telpās līdz nākamajai laistīšanas sezonai.

KONTAKTINFORMĀCIJA

Ja rodas jebkādas problēmas ar ūdens regulatoru, sazinieties ar Hozelock klientu apkalpošanas dienestu.

Hozelock Limited
Midpoint Park, Birmingham,
B76 1AB. ENGLAND

Tel: +44 (0) 121 313 1122

e-mail: consumer.services@hazelock.com

www.hozelock.com

LIT BENDROJI INFORMACIJA

- Šis gaminy neskirtas naudoti geriamojo vandens tiekimui.

- Srieginės vandens tiekimo jungtys gali būti užveržiamos tik rankomis.

- Šis gaminy skirtas naudoti su vandens tiekimo sistema, kurioje vandens slėgis ne didesnis nei 10 bar.

- Šis gaminy gali būti naudojamas negeriamojo vandens tiekimui, kai vanduo yra aukščiau nei numatyta laistymo vieta (savitakė sistema).

Vadovaukitės instrukcijomis, kad geriausiai išnaudotumėte laikmatį ir užtikrintumėte paprastą ir efektyvų laistymą.

BATERIJŲ ĮSTATYMAS

Privalote naudoti šarmines arba ličio baterijas. Naudojant kito tipo baterijas, prietaisas gali veikti netinkamai.

1. Nuimkite priekinį skydelį – nutraukite skydelį nuo laikmačio korpuso.

2. Įstatykite dvi 1,5V AA (LR6) šarmines baterijas. (Patikrinkite, ar baterijų „+“ ir „-“ kontaktai įstatyti tinkamai). **SVĀRBU.** Neturi būti naudojamos įkraunamos baterijos.

3. Ventilis atsidarys ir uždarys, kad įsitikintumėte, jog jis yra uždarytas.

Pastaba. Baterijas keiskite kiekvieną sezoną. (ilgiausia naudojimo trukmė yra 12 mėnesių)

LAIKMAČIO PROGRAMAVIMAS

Yra du laistymo režimai – AUTOMATINIS ir RANKINIS.

AUTOMATINIS LAISTYMAS

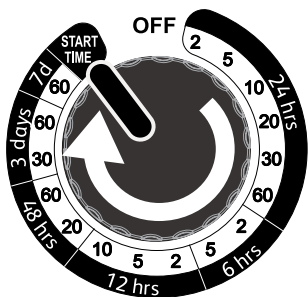

1. Reguliavimo rankenėlę persukite iki galo pagal laikrodžio rodyklę iki **START TIME** (pradžios laikas) tuo metu, kuriuo norėsite pradėti laistymą

(pvz., kad kiekvieną dieną laistymas prasidėtų 15.00 val., turite PASIRINKTI laistymo laiką, kai faktinis paros laikas yra 15.00 val.). Laikmatis įsiminė pradžios laiką, kuris bus naudojamas iki kito laikmačio nustatymo iš naujo ir kasdien įsijungs tuo pat metu. Kai išimate baterijas, įsijungimo laikas pašalinamas, todėl išimkite baterijas tik kai jas reikia pakeisti. Žr. skyrių **BATERIJŲ KEITIMAS.**

2. Reguliavimo ratuką sukite prieš laikrodžio rodyklę ir pasirinkite bet kurią iš 16 programų. LED lemputė mirksės 3 kartus ir laikmatis automatiškai naudos pasirinktą programą iki bus pasirinkta nauja programa. Pradžios laiko nereikia nustatyti iš naujo, kai pasirenkama kita programa. Tiesiog persukite reguliavimo ratuką į naują padėtį.

PROGRAMŲ APRAŠYMAS

Kas 24 valandas (kasdien)	2 minutės 5 minutės 10 minučių 20 minučių 30 minučių 60 minučių
Kas 6 valandas	2 minutės 5 minutės
Kas 12 valandų	2 minutės 5 minutės 10 minučių
Kas 48 valandas	20 minučių 60 minučių
Kas 72 valandas	30 minučių 60 minučių
Kas 7 dienas (kartą per savaitę)	60 minučių

RANKINIS LAISTYMAS

Pastaba. Jums nereikia reguliuoti automatinio laistymo reguliavimo ratuko, kad pradėtumėte laistyti iš karto.

RANKINIO LAISTYMO ĮJUNGIMAS

Paspauskite mygtuką „laistyti dabar“, esantį priekiniame skydelyje (skydelis turi būti pritvirtinta prie ventilio).

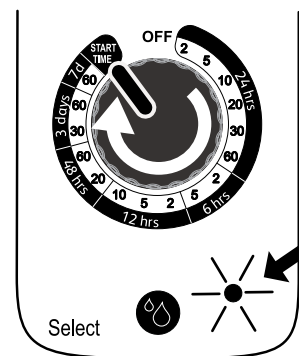

Vanduo tekės ne ilgiau nei 60 minučių arba iki išjungimo. Laistymo metu mirksės žalia LED lemputė.

Pastaba. Po 60 minučių laistymas nutraukiamas automatiškai. Automatinis laistymas bus tęsiamas įprastai, nebent reguliavimo ratukas būtų nustatytas į padėtį OFF (išjungta).

RANKINIO LAISTYMO IŠJUNGIMAS

Bet kuriuo metu paspauskite mygtuką „laistyti dabar“ dar kartą, kad ventilis uždarytų. LED lemputė nustos mirksėti.

Pastaba. Kad būtų taupomos baterijos, laistymo laikmatis gali būti įjungiamas ir išjungiamas ne daugiau nei 3 kartus per minutę.

LAIKMAČIO PRIJUNGIMAS PRIE ČIAUPO

Jei reikia, naudokite pateikiamus adapterius. Tvirtai priveržkite ranka, kad užtikrintumėte jog nėra pratekėjimų.

Nenaudokite veržliarakčio ar kitų įrankių veržlių veržimui, nes galite sugadinti plastikinius komponentus.

BATERIJŲ PATIKOS FUNKCIJA

BATERIJŲ PATIKOS FUNKCIJA	
Norėdami patikrinti įstatytų baterijų būseną, tiesiog palaikykite paspaudę mygtuką „laistyti dabar“.	
ŽALIAS LED	BATERIJOS YRA GEROS
RAUDONAS LED	BATERIJAS TURITE PAKEISTI NAUJOMIS Žr. skyrių BATERIJŲ KEITIMAS

SUTRIKIMO IŠVENGIMO REŽIMAS

Sumontuota apsauginė funkcija nustato kada baterijų įkrovos lygis nukrenta iki kritinio lygio, kai ventilis yra atidarytas.

Dėl to galimi vandens nuostoliai.

Apsauginis režimas neleidžia valdikliui įsijungti kol nebus pakeistos baterijos.

Įsijungus sutrikimo išvengimo režimui, LED kontrolinė lemputė mirksi raudonai.

Taip pat neveiks funkcija „laistyti dabar“, kol nebus pakeistos baterijos.

BATERIJŲ KEITIMAS

Keisdami baterija išimkite senas, tuomet prieš įstatydami naujas, palaukite 20 sekundžių.

PROGRAMOS PASIRINKIMO LIPDUKAS

„Select“ laikmatis pateikiamas su lipdukais, padėsiančiais jums pasirinkti tinkamas programas.

Lipduką priklijuokite prie priekinio skydelio galinėje dalyje, kaip

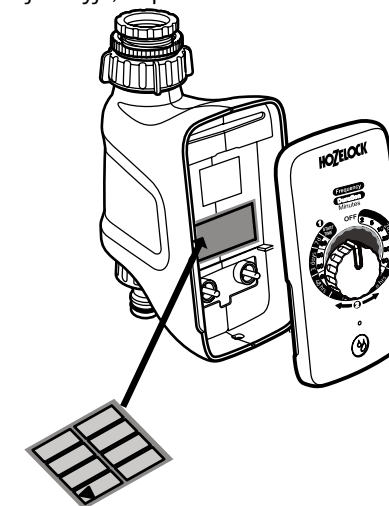

GEDIMŲ NUSTATYMAS IR ŠALINIMAS

PROBLEMA	SPRENDIMAS
Ventilis atsidaro ir užsidaro kai baterijos įstatomos pirmą kartą, bet vėliau neveikia pasirinkus automatinį arba rankinį laistymo režimą.	„Select“ laikmatis nustatė, kad baterijos baigia išsikrauti. Pakeiskite naujomis baterijomis.
LED kontrolinė lemputė mirksi raudonai	„Select“ laikmatis nustatė, kad baterijos baigia išsikrauti. Pakeiskite naujomis baterijomis.
Ventilis veikia, bet vanduo neteka.	Patikrinkite, ar atsuktas čiaupas.
Ventilis veikia rankiniu režimu, bet ne automatinu.	Nustatykite Start Time (pradžios laiką) kaip aprašyta dalyje „Automatinis laistymas“.
LED mirksinti žaliai kai paspaudžiu mygtuką „laistyti dabar“, bet ventilis neveikia	Įsitinkite, kad priekinis skydelis yra tinkamai uždėtas ant korpuso.

TECHNINIAI DUOMENYS

Darbinis slėgis	0,1–10 bar
Darbinė temperatūra	1–55 °C
Maks. vandens temperatūra	30°C

Šis gaminytis neskirtas naudoti neigiamoje (užšalimo) temperatūroje. Žiemos mėnesiais išleiskite visą likusį vandenį iš laikmačio ir laikykite jį patalpoje iki kito laistymo sezono.

KONTAKTINĖ INFORMACIJA

Jeigu jums iškilo problemų eksploatuojant vandens laikmatį, susisiekite su „Hozelock“ klientų aptarnavimo tarnyba.

Hozelock Limited
Midpoint Park, Birmingham,
B76 1AB. ENGLAND

Tel: +44 (0) 121 313 1122

e-mail: consumer.services@hozelock.com

www.hozelock.com

RO INFORMAȚII GENERALE

- Acest produs nu este adecvat pentru alimentarea cu apă potabilă.

- Mufile filetate pentru apă sunt adecvate doar pentru strângere manuală.

- Acest produs este adecvat pentru utilizarea cu apă de la rețea, cu presiunea maximă de 10 bar.

- Acest produs poate fi folosit la o sursă de apă exterioară, aflată la înălțime mai mare decât zona care va fi irigată (un sistem alimentat gravitațional).

Vă rugăm să respectați instrucțiunile pentru a vă asigura că obțineți rezultate optime de la temporizator, pentru o irigare simplă și eficientă.

MONTAREA BATERIILOR

Trebuie să utilizați baterii alcaline sau cu litiu – înlocuirea acestora cu alt tip de baterii va avea ca rezultat funcționarea necorespunzătoare.

1. Demontați panoul frontal - trageți panoul de pe corpul temporizatorului.
2. Introduceți două baterii alcaline AA (LR6) de 1,5 V. (Verificați dacă sunt corecte bornele + și -). **IMPORTANT:** Este interzisă folosirea bateriilor reîncărcabile.
3. Supapa se va deschide și se va închide pentru a verifica dacă este închisă.

Rețineți: Înlocuiți bateriile în fiecare sezon. (utilizare de maximum 12 luni)

CUM SĂ PROGRAMATI TEMPORIZATORUL

Există două operațiuni de irigare - AUTOMATĂ și MANUALĂ.

IRIGAREA AUTOMATĂ

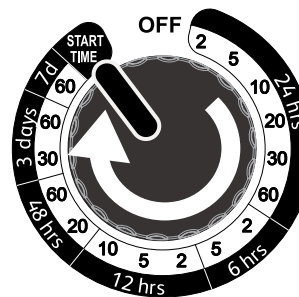

1. Rotiți cadranul complet spre dreapta, în poziția **START TIME (TIMP DE PORNIRE)** la timpul de începere dorit

(De ex., pentru a începe irigarea zilnic la ora 15:00, trebuie să setați timpul de irigare **SELECTAT** când ora este 15:00). Temporizatorul a memorat acum timpul de pornire până va fi resetat și va funcționa zilnic la această oră. Când scoateți bateriile, timpul de pornire va fi șters, așadar **scoateți bateriile doar atunci când trebuie să le înlocuiți**. Consultați secțiunea **ÎNLOCUIREA BATERIILOR**.

2. Rotiți cadranul spre stânga, spre oricare dintre cele 16 programe. Lampa LED va clipi de 3 ori, iar temporizatorul va rula acum automat repetat programul selectat, până la selectarea unei noi opțiuni. Timpul de pornire nu trebuie resetat la selectarea unui alt program, trebuie doar să rotiți cadranul în noua poziție.

DESCRIEREA PROGRAMULUI

La 24 de ore (zilnic)	2 minute 5 minute 10 minute 20 minute 30 minute 60 minute
La 6 ore	2 minute 5 minute
La 12 ore	2 minute 5 minute 10 minute
La 72 ore	20 minute 60 minute
Kas 72 valandas	30 minute 60 minute
La 7 zile (o dată pe săptămână)	60 minute

IRIGAREA MANUALĂ

Rețineți: Nu trebuie să reglați cadranul pentru irigare automată pentru irigare imediată.

PORNIRE MANUALĂ

Apăsați butonul pentru irigare acum de pe panoul frontal (panoul trebuie fixat la supapă).

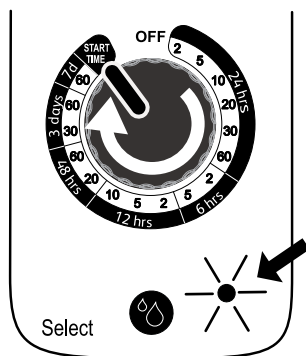

Apa va curge timp de maximum 60 de minute sau până când este oprită. LED-ul va clipi în verde în timpul irigații.

Rețineți: După 60 de minute, apa se oprește automat. Irigarea automată va continua normal, până când cadranul este rotit în poziția OFF.

OPRIRE MANUALĂ

Apăsați din nou în orice moment butonul pentru irigare acum, iar supapa se va închide. LED-ul nu va mai clipi.

Rețineți: Pentru a proteja durata de viață a bateriei, controlerul de irigat poate fi pornit și oprit de maximum 3 ori pe minut.

CONECTAREA TEMPORIZATORULUI LA ROBINET

Folosiți adaptoarele care v-au fost puse la dispoziție, dacă este necesar.

Strângeți cu mâna, pentru a vă asigura că nu există scurgeri.

Nu folosiți o cheie fixă sau altă unealtă pentru strângerea piulițelor, deoarece aceasta poate deteriora permanent componentele din plastic.

FUNCȚIA DE VERIFICARE A BATERIEI

FUNCȚIA DE VERIFICARE A BATERIEI

Pentru verificarea stării bateriilor instalate, trebuie doar să mențineți apăsat butonul pentru irigare acum.

LED VERDE	BATERIILE SUNT OK
LED ROȘU	BATERIILE TREBUIE ÎNLOCUITE CU BATERII NOI. Vezi secțiunea „ÎNLOCUIREA BATERIILOR”.

MODUL DE PREVENIRE A ERORILOR

O caracteristică de siguranță încorporată depistează situația în care nivelul bateriei a scăzut atât de mult, încât bateria se poate descărca în timp ce supapa este deschisă, având ca rezultat risipa de apă.

Modul de siguranță previne pornirea controlerului, până la înlocuirea bateriilor.

Lumina indicatoare LED va clipi intermitent în culoarea roșu după activarea modului de prevenire a erorilor.

De asemenea, funcția Irigă acum va fi activată doar după înlocuirea bateriilor.

ÎNLOCUIREA BATERIILOR

La înlocuirea bateriilor, scoateți-le pe cele vechi, apoi așteptați 20 de secunde înainte de a le introduce pe cele noi.

AUTOCOLANT SELECTARE PROGRAM

Temporizatorul dumneavoastră Select este livrat cu autocolante care vă ajută să selectați programele corecte. Fixați autocolantul pe corp, în spatele panoului frontal, așa cum

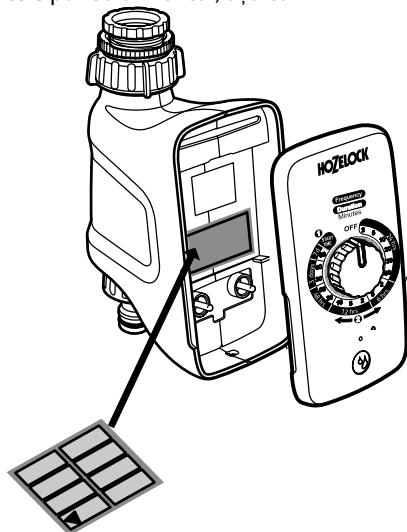

DEPANARE

PROBLEMĂ	SOLUȚIE
Supapa se deschide și închide la prima introducere a bateriilor, dar apoi nu funcționează la irigarea manuală sau automată.	Temporizatorul dumneavoastră Select a detectat că bateriile sunt descărcate. Înlocuiți cu baterii noi.
LED-ul clipește în roșu	Temporizatorul dumneavoastră Select a detectat că bateriile sunt descărcate. Înlocuiți cu baterii noi.
Supapa funcționează, dar nu curge apă.	Verificați dacă robinetul este deschis.
Supapa funcționează la irigare manuală, însă nu la irigare automată.	Setați Timpul de pornire așa cum se indică în secțiunea Irigarea automată.
LED-ul clipește în verde când apăsați butonul irigare acum, dar supapa nu funcționează	Verificați dacă panoul frontal este complet introdus în corp.

DATE TEHNICE

Presiune de funcționare	0,1 – 10Bar
Temperatură de funcționare	1–55 °C
Temperatură maximă a apei	30°C

Acest produs nu este destinat utilizării la temperaturi sub zero (de îngheț). În lunile de iarnă, evacuați apa rămasă din temporizator, și aduceți temporizatorul în interior până la următorul sezon de irigare.

DATE DE CONTACT

Dacă întâmpinați orice alte probleme cu temporizatorul pentru irigare, contactați Serviciile pentru clienți Hozelock.

Hozelock Limited
Midpoint Park, Birmingham,
B76 1AB. ENGLAND

Tel: +44 (0) 121 313 1122

e-mail: consumer.services@hozelock.com

www.hozelock.com

- Цей виріб не підходить для подачі питної води.

- Різьбові фітинги підходять тільки для затягування рукою.

- Цей продукт підходить для використання у водопровідній мережі з максимальним тиском 10 бар.

- Цей продукт можна використовувати на зовнішній ємності для води, яка знаходиться вище ділянки, яку слід поливати (гравітаційна система поливу).

Дотримуйтесь цих настанов, щоб отримати від свого таймера найбільшу користь та забезпечити простий та ефективний полив.

ВСТАНОВЛЕННЯ БАТАРЕЙОК

Слід використовувати лужні або літєві батарейки — їхні аналоги призведуть до неправильної роботи.

1. Зніміть передню панель — стягніть панель з корпусу таймера.

2. Вставте дві лужні батарейки 1,5 В «AA» (LR6). (Переконайтеся, що полюса + і – встановлені правильно.) ВАЖЛИВО: Використовувати акумуляторні батарейки заборонено.

3. Клапан буде відкриватися та закриватися, щоб перевірити, чи він закритий.

Примітка: Замінюйте батарейки кожен сезон. (використовувати не більше 12 місяців)

ЯК ЗАПРОГРАМУВАТИ ТАЙМЕР

Є два режиму поливу — АВТОМАТИЧНИЙ та РУЧНИЙ.

АВТОМАТИЧНИЙ ПОЛИВ

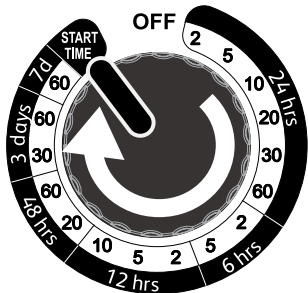

1. Поверніть диск до кінця за годинниковою стрілкою, щоб встановити **START TIME (час початку)** саме на той час, коли ви дійсно бажаєте починати

(наприклад, щоб починати полив щодня о 15:00, потрібно встановити час початку поливу на таймері SELECT саме на 15:00). Тепер таймер буде пам'ятати час початку, доки час не буде скинуто, і буде починати працювати щодня саме в цей час. Коли ви виймаєте батарейки, час початку стирається, тому виймайте батарейки лише тоді, коли вам потрібно їх замінити. Див. розділ ЗАМІНА БАТАРЕЙОК.

2. Поверніть диск проти годинникової стрілки та встановіть на будь-якій із 16 програм. Світлодіодний індикатор буде блимати 3 рази, і таймер тепер буде автоматично запускати вибрану програму, доки не буде обраний новий варіант. Коли обираєте іншу програму, час початку скидати не потрібно, просто поверніть циферблат у нове положення.

ОПИС ПРОГРАМ

Кожні 24 години (щодня)	2 хвилини 5 хвилин 10 хвилин 20 хвилин 30 хвилин 60 хвилин
Кожні 6 годин	2 хвилини 5 хвилин
La 12 ore	2 хвилини 5 хвилин 10 хвилин
La 72 ore	20 хвилин 60 хвилин
Kas 72 valandas	30 хвилин 60 хвилин
La 7 zile (o dată pe săptămână)	60 хвилин

РУЧНИЙ ПОЛИВ

Примітка: Щоб поливати, вам не потрібно негайно налаштовувати режим автоматичного поливу.

РЕЖИМ РУЧНОГО ПОЛИВУ УВІМКНЕНО

Натисніть кнопку подачі води на передній панелі (панель має бути прикріплена до клапана).

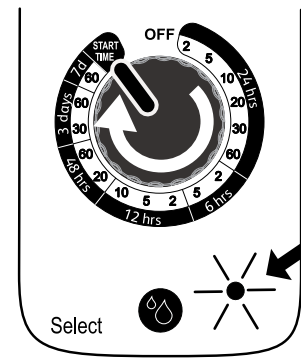

Вода буде текти протягом не більше 60 хвилин, або доки її не буде відключено. Під час поливу світлодіод буде блимати зеленим світлом.

Примітка: Через 60 хвилин вода відключиться автоматично. Автоматичний полив триватиме нормально, якщо диск не повернуто в положення OFF (вимкнено).

РЕЖИМ РУЧНОГО ПОЛИВУ ВИМКНЕНО

У будь-який час знову натисніть кнопку подачі води, і клапан закриється. Світлодіод перестане блимати.

Примітка: Щоб зберегти строк служби батарейок, регулятор води можна вмикати та вимикати не більше 3 разів протягом одної хвилини

ПІД'ЄДНАННЯ ТАЙМЕРА ДО КРАНА

За потреби використовуйте перехідники, що постачаються в комплекті.

Щоб уникнути протікання, міцно затягніть з'єднання рукою.

Для затягування гайок не використовуйте гайковий ключ або інший інструмент, оскільки це може назавжди пошкодити пластикові компоненти.

ПЕРЕВІРКА ФУНКЦІОНУВАННЯ БАТАРЕЙОК

ПЕРЕВІРКА ФУНКЦІОНУВАННЯ БАТАРЕЙОК

Щоб перевірити стан установлених батарейок, просто натисніть і утримуйте кнопку подачі води.

СВІТЛОДІОД ЗЕЛЕНИЙ	БАТАРЕЙКИ В ПОРЯДКУ
СВІТЛОДІОД ЧЕРВОНИЙ	БАТАРЕЙКИ ПОТРІБНО ЗАМІНИТИ НА НОВІ. Див. розділ «ЗАМІНА БАТАРЕЙОК».

РЕЖИМ ЗАПОБІГАННЯ НЕСПРАВНОСТЕЙ

Вбудована функція безпеки виявляє, коли заряд батарейок впав до рівня, який може викликати несправність — клапан залишиться відкритим, що призведе до втрати води.

Безпечний режим запобігає ввімкненню регулятора, доки батарейки не будуть замінені.

Світлодіодний індикатор буде блимати червоним, коли активовано режим запобігання несправностей.

Функція подачі води також не буде працювати, доки батарейки не будуть замінені.

ЗАМІНА БАТАРЕЙОК

Під час заміни батарейок вийміть старі батарейки, потім зачекайте 20 секунд, перш ніж вставити нові.

НАКЛЕЙКА ЩОДО ВИБОРУ ПРОГРАМ

Таймер Select постачається з наклейками, які допоможуть вибрати правильні програми.

Прикріпіть наклейку до корпусу за передньою панеллю, як показано

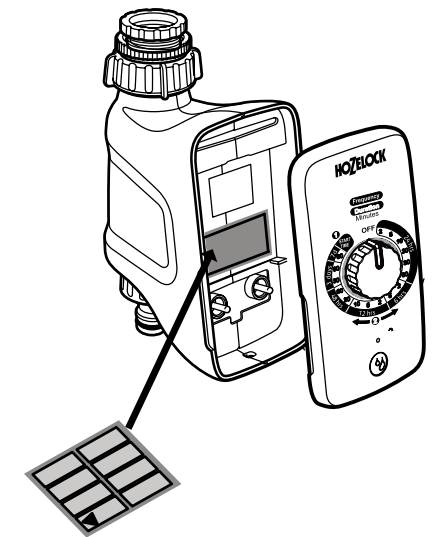

ВИЯВЛЕННЯ ТА УСУНЕННЯ НЕСПРАВНОСТЕЙ

ПРОБЛЕМА	РІШЕННЯ
Клапан спочатку відкривається і закривається, коли вставляються батарейки, але потім не спрацьовує під час ручного або автоматичного поливу.	Таймер Select виявив низький заряд батарейок. Вставте нові батарейки.
Світлодіод блимає червоним світлом	Таймер Select виявив низький заряд батарейок. Вставте нові батарейки.
Клапан працює, але вода не тече.	Перевірте, чи кран відкрито.
Клапан працює в ручному режимі, але автоматичний полив не працює.	Встановіть Start Time (час початку), як описано в розділі «Автоматичний полив».
Коли натискається кнопка подачі води, світлодіод блимає зеленим світлом, але клапан не працює	Переконайтесь, що передня панель повністю вставлена в корпус.

ТЕХНІЧНІ ДАНІ

Робочий тиск	0,1–10 бар
Робоча температура	1–55 °C
Максимальна температура води	30 °C

Цей виріб не призначений для використання при низьких (негативних) температурах. У зимові місяці злийте з таймера залишки води та тримайте його в приміщенні до наступного сезону поливу.

КОНТАКТНІ ДАНІ

Якщо ви маєте будь-які інші проблеми з регулятором води, зверніться до служби обслуговування клієнтів компанії Hozelock.

Hozelock Ltd
Midpoint Park, Birmingham,
B76 1AB. ENGLAND

Tel: +44 (0) 121 313 1122

e-mail: consumer.services@hozelock.com

www.hozelock.com

HOZELOCK

Hozelock-Exel
891 route des Frênes - 69653
Villefranche-sur-Saône Cedex
FRANCE

www.hozelock.com

Ref. 58XXXX