

- IT** SCALDACQUA ELETTRICI
- EN** ELECTRIC WATER HEATERS
- ES** CALENTADORES ELÉCTRICOS
- PT** TERMOACUMULADOR ELÉCTRICO

VELIS DRY

IT	Istruzioni per l'installazione, l'uso, la manutenzione.....	pag. 3
EN	Instructions for installation, use, maintenance.....	pag. 14
ES	Instrucciones para la instalación, el uso, la mantención.....	pag. 24
PT	Instruções para instalação, uso e manutenção.....	pag. 34

ISTRUZIONI GENERALI DI SICUREZZA

1. **Leggere attentamente le istruzioni e le avvertenze contenute nel presente libretto, in quanto forniscono importanti indicazioni riguardanti la sicurezza d'installazione, d'uso e di manutenzione. Il presente libretto costituisce parte integrante ed essenziale del prodotto. Dovrà sempre accompagnare l'apparecchio anche in caso di sua cessione ad altro proprietario o utente e/o di trasferimento su altro impianto.**
2. La ditta costruttrice non è considerata responsabile per eventuali danni a persone, animali e cose derivanti da usi impropri, erronei ed irragionevoli o da un mancato rispetto delle istruzioni riportate su questo libretto.
3. Questo scaldabagno elettrico ad accumulo è stato progettato per essere destinato ad un uso domestico ed è espressamente costruito al fine di riscaldare l'acqua fredda (in ingresso nel prodotto) per un uso sanitario. Ogni altro utilizzo del prodotto è da considerarsi improprio e quindi potenzialmente pericoloso. La società costruttrice declina qualsiasi responsabilità derivante dall'utilizzo improprio del prodotto e/o per scopi difforni da quelli indicati nel relativo manuale di istruzioni.
4. L'installazione e manutenzione dell'apparecchio devono essere effettuate da personale professionalmente qualificato e come indicato nei relativi paragrafi. Utilizzare esclusivamente ricambi originali. Il mancato rispetto di quanto sopra può compromettere la sicurezza e fa **decadere** ogni responsabilità del costruttore.
5. Gli elementi di imballaggio (graffe, sacchetti in plastica, polistirolo espanso, ecc.) non devono essere lasciati alla portata dei bambini in quanto fonti di pericolo.
6. **L'apparecchio può essere utilizzato da bambini di età non inferiore a 8 anni e da persone con ridotte capacità fisiche, sensoriali o mentali, o prive di esperienza o della necessaria conoscenza, purché sotto sorveglianza oppure dopo che le stesse abbiano ricevuto istruzioni relative all'uso sicuro dell'apparecchio e alla comprensione dei pericoli ad esso inerenti. I bambini non devono giocare con l'apparecchio. La pulizia e la manutenzione destinata ad essere effettuata dall'utilizzatore non deve essere effettuata da bambini senza sorveglianza.**
7. **È vietato** toccare l'apparecchio se si è a piedi nudi o con parti del corpo bagnate.
8. Prima di utilizzare l'apparecchio e a seguito di un intervento di manutenzione ordinaria o straordinaria, è opportuno riempire con acqua il serbatoio dell'apparecchio ed effettuare una successiva operazione di completo svuotamento, al fine di rimuovere eventuali impurità residue.

9. Se l'apparecchio è provvisto del cavo elettrico di alimentazione, in caso di sostituzione dello stesso rivolgersi ad un centro assistenza autorizzato o a personale professionalmente qualificato.
10. È obbligatorio avvitare al tubo di ingresso acqua dell'apparecchio una valvola di sicurezza conforme alle normative nazionali. Per le nazioni che hanno recepito la norma EN 1487, il gruppo di sicurezza deve essere di pressione massima 0,7 MPa, deve comprendere almeno un rubinetto di intercettazione, una valvola di ritegno, una valvola di sicurezza, un dispositivo di interruzione di carico idraulico.
11. Il dispositivo contro le sovrappressioni (valvola o gruppo di sicurezza) non deve essere manomesso e deve essere fatto funzionare periodicamente per verificare che non sia bloccato e per rimuovere eventuali depositi di calcare.
12. Un gocciolamento dal dispositivo contro le sovrappressioni è **normale** nella fase di riscaldamento dell'acqua. Per questo motivo è necessario collegare lo scarico, lasciato comunque sempre aperto all'atmosfera, con un tubo di drenaggio installato in pendenza continua verso il basso ed in luogo privo di ghiaccio.
13. È indispensabile svuotare l'apparecchio e scollegarlo dalla rete elettrica se dovesse rimanere inutilizzato in un locale sottoposto al gelo.
14. L'acqua calda erogata con una temperatura oltre i 50° C ai rubinetti di utilizzo può causare immediatamente serie ustioni. Bambini, disabili ed anziani sono esposti maggiormente a questo rischio. Si consiglia pertanto l'utilizzo di una valvola miscelatrice termostatica da avvitare al tubo di uscita acqua dell'apparecchio contraddistinto dal collarino di colore rosso.
15. Nessun elemento infiammabile deve trovarsi a contatto e/o nelle vicinanze dell'apparecchio.
16. Evitare di posizionarsi sotto l'apparecchio e di posizionarvi qualsiasi oggetto che possa, ad esempio, essere danneggiato da una eventuale perdita d'acqua.

FUNZIONE ANTI-LEGIONELLA

La legionella è una tipologia di batterio a forma di bastoncino, che è presente naturalmente in tutte le acque sorgive. La "malattia dei legionari" consiste in un particolare genere di polmonite causata dall'inhalazione di vapor d'acqua contenente tale batterio. In tale ottica è necessario evitare lunghi periodi di stagnazione dell'acqua contenuta nello scaldacqua, che dovrebbe quindi essere usato o svuotato almeno con periodicità settimanale. La norma Europea CEN/TR 16355 fornisce indicazioni riguardo le buone pratiche da adottare per prevenire il proliferare della legionella in acque potabili, inoltre, qualora esistano delle norme locali che impongono ulteriori restrizioni sul tema della legionella, esse dovranno essere applicate. Questo scaldacqua elettronico utilizza un sistema di disinfezione automatico dell'acqua, abilitato di default. Tale sistema entra in funzione ogni volta che lo scaldacqua viene acceso, comunque ogni 30 giorni, portando la temperatura dell'acqua a 60°C.

Attenzione: mentre l'apparecchio effettua il ciclo di disinfezione termica, l'alta temperatura dell'acqua può causare scottature. Porre attenzione dunque alla temperatura dell'acqua prima di un bagno o di una doccia.

CARATTERISTICHE TECNICHE

Per le caratteristiche tecniche fate riferimento ai dati di targa (etichetta collocata in prossimità dei tubi d'ingresso ed uscita acqua).

TABELLA 1 - INFORMAZIONI PRODOTTO				
Gamma prodotto		50	80	100
Peso	kg	23,5	31	35,5
Installazione		Verticale	Verticale	Verticale
Modello		Fare riferimento alla targhetta caratteristiche		
SMART		x	x	x
Q_{elec}	kWh	7,419	7,449	7,452
$Q_{elec, week, smart}$	kWh	24,963	27,359	27,663
$Q_{elec, week}$	kWh	30,985	34,951	34,992
Profilo di carico		M	M	M
L_{wa}			15 dB	
η_{lwa}		39,3%	40,0%	39,8%
V40	l	77	110	115
Volume utile	l	45	65	80

Banda di radiofrequenza utilizzata 2,4 GHz - Massima potenza di segnale trasmesso < 20 dBm

I dati energetici in tabella e gli ulteriori dati riportati nella Scheda Prodotto (Allegato A che è parte integrante di questo libretto) sono definiti in base alle Direttive EU 812/2013 e 814/2013. I prodotti privi dell'etichetta e della relativa scheda per insiemi di scaldacqua e dispositivi solari, previste dal regolamento 812/2013, non sono destinati alla realizzazione di tali insiemi. L'apparecchio è dotato di una funzione smart che permette di adattare il consumo ai profili di utilizzo dell'utente. Se usato correttamente, l'apparecchio ha un consumo giornaliero pari al $Q_{elec, week, smart} / Q_{elec, week}$ inferiore a quello di un prodotto equivalente privo della funzione smart.

Questo apparecchio è conforme alle norme internazionali di sicurezza elettrica IEC 60335-1; IEC 60335-2-21. L'apposizione della marcatura CE sull'apparecchio ne attesta la conformità alle seguenti Direttive Comunitarie, di cui soddisfa i requisiti essenziali:

- Direttiva bassa tensione (LVD): EN 60335-1, EN 60335-2-21, EN 60529, EN 62233, EN 50106.
- Compatibilità elettromagnetica (EMC): EN 55014-1, EN 55014-2, EN 61000-3-2, EN 61000-3-3.
- Direttiva RED. ETSI 301489-1, ETSI 301489-17
- Direttiva ROHS 2: EN 50581.
- ErP Energy related Products: EN 50440.

Il D.M. 174 (e successivi aggiornamenti) è un regolamento concernente i materiali e gli oggetti che possono essere utilizzati negli impianti fissi di captazione, trattamento, adduzione e distribuzione delle acque destinate al consumo umano. Le disposizioni del presente regolamento definiscono le condizioni alle quali devono rispondere i materiali e gli oggetti utilizzati negli impianti fissi di captazione, di trattamento, di adduzione e di distribuzione delle acque destinate al consumo umano. Questo prodotto è conforme al D.M. 174 del 6 Aprile 2004 concernente l'attuazione della direttiva 98/83/CE relativa alla qualità delle acque destinate al consumo umano.

Questo prodotto è conforme al Regolamento REACH.

INSTALLAZIONE DELL'APPARECCHIO (PER L'INSTALLATORE)

Questo prodotto, ad esclusione dei modelli orizzontali (Tabella 1), è un apparecchio che deve essere installato in posizione verticale per operare correttamente. Al termine dell'installazione, e prima di qualunque riempimento con acqua e alimentazione elettrica dello stesso, adoperare uno strumento di riscontro (es: Livella con bolla) al fine di verificare l'effettiva verticalità di montaggio.

L'apparecchio serve a riscaldare l'acqua ad una temperatura inferiore a quella di ebollizione. Esso deve essere allacciato ad una rete di adduzione di acqua sanitaria dimensionata in base alle sue prestazioni e capacità. Prima di collegare l'apparecchio è necessario:

- Controllare che le caratteristiche (riferirsi ai dati di targa) soddisfino le necessità del cliente.
- Verificare che l'installazione sia conforme al grado IP (protezione alla penetrazione di fluidi) dell'apparecchio secondo le normative vigenti.
- Leggere quanto riportato sull'etichetta dell'imballo e sulla targhetta caratteristiche.

Questo apparecchio è progettato per essere installato esclusivamente all'interno di locali in conformità alle normative vigenti ed inoltre richiede il rispetto delle seguenti avvertenze relative alla presenza di:

- **Umidità:** non installare l'apparecchio in locali chiusi (non ventilati) ed umidi.
- **Gelo:** non installare l'apparecchio in ambienti in cui è probabile l'abbassamento di temperature a livelli critici con rischio di formazione di ghiaccio.
- **Raggi solari:** non esporre l'apparecchio direttamente ai raggi solari, anche in presenza di vetrate.
- **Polvere/vapori/gas:** non installare l'apparecchio in presenza di ambienti particolarmente aggressivi come vapori acidi, polveri o saturi di gas.
- **Scariche elettriche:** non installare l'apparecchio direttamente sulle linee elettriche non protette da sbalzi di tensione.

In caso di pareti realizzate con mattoni o blocchi forati, tramezzi di limitata staticità, o comunque di murature diverse da quelle indicate, è necessario procedere ad una verifica statica preliminare del sistema di supporto. I ganci di attacco a muro debbono essere tali da sostenere un peso triplo di quello dello scaldacqua pieno d'acqua. Si consigliano ganci con diametro di almeno 12 mm (Fig. 3)

Si consiglia di installare l'apparecchio (Fig. 1, Rif.A) quanto più vicino ai punti di utilizzo per limitare le dispersioni di calore lungo le tubazioni.

Le norme locali possono prevedere restrizioni per l'installazione dell'apparecchio nel bagno, quindi rispettare le distanze minime previste dalle normative vigenti.

Per rendere più agevoli le varie manutenzioni, prevedere uno spazio libero intorno alla calottina di almeno 50 cm per accedere alle parti elettriche.

INSTALLAZIONE MULTI POSIZIONE

Il prodotto può essere installato sia verticalmente che orizzontalmente (Fig. 2). Nell'installazione orizzontale, ruotare l'apparecchio in senso orario in modo tale che i tubi dell'acqua si trovino a sinistra (tubo dell'acqua fredda in basso). Qualsiasi altra installazione diversa da quella mostrata in (Fig. 2), è proibita.

COLLEGAMENTO IDRAULICO

Collegare l'ingresso e l'uscita dello scaldacqua con tubi o raccordi resistenti, oltre che alla pressione di esercizio, alla temperatura dell'acqua calda che normalmente può raggiungere e anche superare i 90 °C. Sono pertanto sconsigliati i materiali che non resistono a tali temperature.

L'apparecchio non deve operare con acque di durezza inferiore ai 12 °F, viceversa con acque di durezza particolarmente elevata (maggiore di 25 °F), si consiglia l'uso di un addolcitore, opportunamente calibrato e monitorato, in questo caso la durezza residua non deve scendere sotto i 15 °F. Avvitare al tubo di ingresso acqua dell'apparecchio, contraddistinto dal collarino di colore blu, un raccordo a "T". Su tale raccordo avvitare, da una parte un rubinetto per lo svuotamento dello scaldacqua (Fig. 2, Rif.B) manovrabile solo con l'uso di un utensile, dall'altro il dispositivo contro le sovrappressioni (Fig. 2, Rif.A).

GRUPPO DI SICUREZZA CONFORME ALLA NORMA EUROPEA EN 1487

Alcuni Paesi potrebbero richiedere l'utilizzo di dispositivi idraulici di sicurezza specifici, in linea con i requisiti di legge locali; è compito dell'installatore qualificato, incaricato dell'installazione del prodotto, valutare la corretta idoneità del dispositivo di sicurezza da utilizzare.



Gruppo di sicurezza idraulico 1/2" Cod. **877084**

Gruppo di sicurezza idraulico 3/4" Cod. **877085** (per prodotti con tubi di entrata con diametri 1/2")

Gruppo di sicurezza idraulico 1" Cod. **885516** (per prodotti con tubi di entrata con diametri 3/4")

Sifone 1" Cod. **877086** (per prodotti con tubi di entrata con diametri 1")

È vietato interporre qualunque dispositivo di intercettazione (valvole, rubinetti, etc.) tra il dispositivo di sicurezza e lo scaldacqua stesso. L'uscita di scarico del dispositivo deve essere collegata ad una tubazione di scarico con un diametro almeno uguale a quella di collegamento dell'apparecchio, tramite un imbuto che permetta una distanza d'aria di minimo 20 mm con possibilità di controllo visivo.

Collegare tramite flessibile, al tubo dell'acqua fredda di rete, l'ingresso del gruppo di sicurezza, se necessario utilizzando un rubinetto di intercettazione (**Fig.2, Rif.D**).

Prevedere inoltre, in caso di apertura del rubinetto di svuotamento un tubo di scarico acqua applicato all'uscita (**Fig.2, Rif.C**).

Nell'avvitare il gruppo di sicurezza non forzarlo a fine corsa e non manomettere lo stesso.

Nel caso esistesse una pressione di rete vicina ai valori di taratura della valvola, è necessario applicare un riduttore di pressione il più lontano possibile dall'apparecchio. Nell'eventualità che si decida per l'installazione dei gruppi miscelatori (rubinetteria o doccia), provvedere a spurgare le tubazioni da eventuali impurità che potrebbero danneggiarli.

COLLEGAMENTO ELETTRICO

È obbligatorio, prima di installare l'apparecchio, effettuare un controllo accurato dell'impianto elettrico verificandone la conformità alle norme di sicurezza vigenti, che sia adeguato alla potenza massima assorbita dallo scaldacqua (riferirsi ai dati di targa) e che la sezione dei cavi per i collegamenti elettrici sia idonea e conforme alla normativa vigente.

Il costruttore dell'apparecchio non è responsabile per eventuali danni causati dalla mancanza di messa a terra dell'impianto o per anomalie di alimentazione elettrica. Prima della messa in funzione controllare che la tensione di rete sia conforme al valore di targa degli apparecchi. Sono vietate prese multiple, prolunghe o adattatori. È vietato utilizzare i tubi dell'impianto idraulico, di riscaldamento e del gas per il collegamento di terra dell'apparecchio. Se l'apparecchio è fornito di cavo di alimentazione, qualora si renda necessaria la sua sostituzione, occorre utilizzare un cavo delle stesse caratteristiche (tipo H05VV-F 3x1,5 mm², diametro 8,5 mm). Il cavo di alimentazione (tipo H05VV-F 3x1,5 mm² diametro 8,5 mm) deve essere posizionato nell'apposita sede situata nella parte posteriore dell'apparecchio fino a fargli raggiungere la morsetteria (**Fig.7, Rif. M**) ed infine bloccare i singoli cavetti serrando le apposite viti. Bloccare il cavo di alimentazione con gli appositi fermacavo forniti in dotazione. Per l'esclusione dell'apparecchio dalla rete deve essere utilizzato un interruttore bipolare rispondente alle norme nazionali vigenti (apertura contatti di almeno 3 mm, meglio se provvisto di fusibili). La messa a terra dell'apparecchio è obbligatoria e il cavo di terra (che deve essere di colore giallo-verde e più lungo di quelli delle fasi) va fissato al morsetto in corrispondenza del simbolo \oplus (**Fig.7, Rif.G**).

Se l'apparecchio non è fornito di cavo di alimentazione, le modalità di installazione deve essere scelta tra le seguenti:

- Collegamento alla rete fissa con tubo rigido (se l'apparecchio non è fornito di fermacavo), utilizzare cavo con sezione minima 3x1,5 mm²;
- Con cavo flessibile (tipo H05VV-F 3x1,5 mm² diametro 8,5 mm), qualora l'apparecchio sia fornito di fermacavo.

COLLAUDO ED ACCENSIONE DELL'APPARECCHIO

Prima di dare tensione, effettuare il riempimento dell'apparecchio con l'acqua di rete.

Tale riempimento si effettua aprendo il rubinetto centrale dell'impianto domestico e quello dell'acqua calda fino alla fuoriuscita di tutta l'aria dalla caldaia. Verificare visivamente l'esistenza di eventuali perdite d'acqua anche dalle flange, dai tubi di by-pass, eventualmente serrare con moderazione i bulloni (**Fig.5, Rif.C**) e/o le ghiera (**Fig.5, Rif.W**). Dare tensione agendo sull'interruttore.

MANUTENZIONE (PER PERSONALE QUALIFICATO)

Tutti gli interventi e le operazioni di manutenzione debbono essere effettuati da personale abilitato (in possesso dei requisiti richiesti dalle norme vigenti in materia).

Prima di chiedere comunque l'intervento dell'Assistenza Tecnica per un sospetto guasto, verificare che il mancato funzionamento non dipenda da altre cause quali, ad esempio, temporanea mancanza di acqua o di energia elettrica.

Attenzione: prima di effettuare qualsiasi operazione, scollegare l'apparecchio dalla rete elettrica.

SVUOTAMENTO DELL'APPARECCHIO

E' indispensabile svuotare l'apparecchio se deve rimanere inutilizzato in un locale sottoposto al gelo.

Quando si rende necessario, procedere allo svuotamento dell'apparecchio come di seguito:

- scollegare l'apparecchio dalla rete elettrica;
- chiudere il rubinetto di intercettazione, se installato (**Fig. 2, Rif. D**), altrimenti il rubinetto centrale dell'impianto domestico;
- aprire il rubinetto dell'acqua calda (lavabo o vasca da bagno);
- aprire il rubinetto (**Fig. 2, Rif.B**).

EVENTUALE SOSTITUZIONE DI PARTICOLARI

Rimuovendo la calotta in plastica si può intervenire sulle parti elettriche (**Fig. 7**).

Per intervenire sulla scheda di potenza (**Fig. 7, Rif. Z**) scollegare i cavi (**Fig. 7, Rif. C, Y e P**) e svitare le viti.

Per intervenire sul pannello comandi bisogna prima rimuovere la scheda di potenza (**Fig. 7, Rif. Z**).

La scheda display è fissata sul prodotto mediante 2 viti (**Fig.4, Ref. A**). Dopo averle svitate, premere con due dita entrambe le alette (**Fig.4, Ref. B**) e liberare il supporto (**Fig.4, Ref. C**) dalla sede portandolo verso il centro del prodotto. Una volta rimosso il pannello comandi è possibile scollegare i connettori delle aste porta-sensori e della scheda di potenza.

Per intervenire sulle aste di supporto dei sensori (**Fig. 7, Ref. K**) è necessario scollegare i cavetti (**Fig. 7, Ref. F**) dal pannello comandi e rimuoverli dalle loro sedi, facendo attenzione a non piegarli troppo.

Durante la fase di rimontaggio fare attenzione affinché la posizione di tutti i componenti sia quella originaria.

Il prodotto è dotato di resistenze a secco (**Fig. 4b, Rif. R**), che possono essere sostituite senza svuotare il dispositivo, perchè non sono a diretto contatto con l'acqua.

Per intervenire su una resistenza mal funzionante, verificata tramite un tester, sarà necessario scollegare i relativi connettori Faston (**Fig. 4b, Rif. X**) ed allentare la vite (**Fig. 4b, Rif. V**). Rimuovere l'elemento riscaldante danneggiato e sostituirlo.

Svitare i bulloni (**Fig. 5, Rif. C**) e rimuovere le flange (**Fig. 5, Rif. F**). Le flange sono associate a resistenze e anodi. Durante la fase di rimontaggio fare attenzione affinché la posizione delle aste portasensori e delle resistenze siano quelle originali (**Fig. 5 e 7**). fare attenzione che il piatto flangia con la scritta H.E.1 o H.E.2 sia montato nella posizione contrassegnata dalla stessa scritta. Dopo ogni rimozione si raccomanda di sostituire la guarnizione della flangia (**Fig. 6, Rif. Z**).

ATTENZIONE ! L'inversione delle resistenze implica il malfunzionamento dell'apparecchio. Intervenire su una resistenza alla volta e smontare la seconda solo dopo aver riposizionato la prima.

Utilizzare soltanto i ricambi originali da centri assistenza autorizzati dal costruttore, pena il decadimento della conformità dell'apparecchio al Decreto Ministeriale 174.

MANUTENZIONI PERIODICHE

Gli anodi di magnesio (**Fig. 6, Rif.N**) devono essere sostituiti ogni due anni, pena la decadenza della garanzia, ma in presenza di acqua dura o ricca di cloruri è necessario verificare lo stato dell'anodo ogni anno. Per sostituirli, occorre smontare le resistenze e svitarli dalla staffa di sostegno. Il tubo di bypass (**Fig. 5, Rif. X**) va ispezionato solo in caso di guasto dovuto alla sua ostruzione. Per ispezionarlo, svitare le due estremità (**Fig. 5, Rif. W**).

Dopo una manutenzione ordinaria o una manutenzione straordinaria, è necessario riempire il serbatoio con acqua e quindi eseguire uno svuotamento completo, al fine di eliminare eventuali impurità residue. Utilizzare solo ricambi originali forniti dai centri di assistenza autorizzati dal produttore.

DISPOSITIVO CONTRO LE SOVRAPRESSIONI

Controllare regolarmente che il dispositivo contro la sovrappressione non sia bloccato o danneggiato, e possibilmente sostituirlo o eliminare i depositi di calcare.

Se il dispositivo di sovrappressione è dotato di una leva o un pulsante, agire su di esso per:

- Svuotare il dispositivo, se necessario
- Controllare periodicamente il suo corretto funzionamento.

NORME D'USO PER L'UTENTE

Raccomandazioni per l'utente

- Evitare di posizionare sotto lo scaldacqua qualsiasi oggetto e/o apparecchio che possa essere danneggiato da una eventuale perdita d'acqua.
- In caso di inutilizzo prolungato è necessario:
 - togliere l'alimentazione elettrica all'apparecchio portando l'interruttore esterno in posizione "OFF"
 - chiudere i rubinetti del circuito idraulico
- L'acqua calda con una temperatura oltre i 50°C ai rubinetti di utilizzo può causare immediatamente serie bruciatori o morte per ustioni. Bambini, disabile ed anziani sono esposti maggiormente al rischio di ustioni. È vietato all'utente eseguire manutenzioni ordinarie e straordinarie sull'apparecchio. Per la pulizia delle parti esterne è necessario un panno umido imbevuto di acqua saponata.

REGOLAZIONE DELLA TEMPERATURA E ATTIVAZIONI FUNZIONI

Il prodotto è impostato ad una temperatura di 70°C per i modelli 30, 50 e 80L e di 60°C per il modello 100L. La funzione "ECO" è attiva. In caso di mancanza di alimentazione, o se il prodotto viene spento utilizzando il tasto ON/OFF "☺", ed il prodotto memorizza l'ultima temperatura impostata.

Durante la fase di riscaldamento può verificarsi una leggera rumorosità dovuta al riscaldamento dell'acqua. Premere il tasto ON/OFF "☺" per accendere l'apparecchio.

Utilizzare i tasti "∨" "∧" per impostare la temperatura desiderata scegliendo tra 40°C e 80°C visibile sul display. Durante il normale funzionamento il display indica la temperatura raggiunta dall'acqua all'interno del prodotto. Durante la fase di riscaldamento l'indicatore di funzionamento (**Fig 8 Rif.1**) è di colore rosso mentre diventa di colore blu una volta raggiunta la temperatura impostata. Se la temperatura dell'acqua si abbassa, per esempio in seguito ad un prelievo, il riscaldamento si attiva automaticamente

INDICATORE QUANTITÀ ACQUA CALDA

Gli indicatori posti ai lati del display (**Fig 8 Rif.2**) consentono di verificare il livello di acqua calda presente all'interno dello scaldabagno, in una scala di quattro segmenti. Durante l'impostazione della temperatura, gli indicatori si illuminano per consentire una verifica visiva del livello impostato.

Durante la fase di riscaldamento gli indicatori si illuminano progressivamente, indicando l'aumento della temperatura dell'acqua calda nel prodotto, fino al raggiungimento della temperatura impostata.

FUNZIONE ECO

La funzione "ECO" è un programma software che automaticamente "apprende" i livelli di consumo dell'utente, riducendo al minimo la dispersione di calore e massimizzando il risparmio energetico.

Il funzionamento del software "ECO" consiste in un periodo di memorizzazione iniziale che dura una settimana, durante la quale il prodotto inizia a funzionare alla temperatura impostata.

Alla fine di questa settimana di "apprendimento", il software regola il riscaldamento dell'acqua in base al reale fabbisogno dell'utente individuato automaticamente dall'apparecchio. Il prodotto garantisce una riserva minima di acqua calda anche durante i periodi in cui non ci sono prelievi di acqua. Il processo di apprendimento del fabbisogno di acqua calda, continua anche dopo la prima settimana. Il processo raggiunge la massima efficienza dopo quattro settimane di apprendimento. Ogni volta che la funzione "ECO" o il prodotto stesso è spento e poi riacceso, la funzione continuerà ad apprendere i livelli di consumo. Al fine di garantire il corretto funzionamento del programma, si consiglia di non scollegare l'apparecchio dalla rete elettrica. Una memoria interna assicura la conservazione dei dati per un massimo di 4 ore senza elettricità, dopodiché tutti i dati acquisiti sono cancellati e il processo di apprendimento riprende dall'inizio.

Per attivare la funzione premere il tasto "ECO", che si illuminerà.

In questa modalità, la selezione manuale della temperatura è possibile ma la sua modifica disattiva la funzione ECO. Tale funzione può comunque essere disattivata premendo il tasto "ECO" che si spegnerà.

Per riattivarla premere nuovamente il tasto "ECO".

Per annullare volontariamente i dati acquisiti, tenere premuto il tasto "ECO" per più di 3 secondi.

Quando il processo di reset è completato, il tasto "ECO" lampeggia velocemente a conferma dell'avvenuta cancellazione dei dati.

FUNZIONE BOOST

La funzione BOOST imposta temporaneamente la temperatura di setpoint a 80° bypassando la modalità di funzionamento (se la funzione ECO è attiva, la funzione di autoapprendimento verrà temporaneamente sospesa e riprenderà automaticamente una volta raggiunto il set-point).

Per attivare o disattivare la funzione BOOST, premere il tasto corrispondente. Se la funzione è attiva, il LED corrispondente è acceso. Se il prodotto viene spento tramite il tasto **ON/OFF** "⏻", se si premono i tasti "⏴" "⏵" per modificare il set-point o se compare un errore di blocco, la funzione BOOST verrà disattivata.

FUNZIONE PROTECH

La funzione "PRO TECH" attiva un sistema elettronico di protezione contro la corrosione, originata dal contatto acqua-metallo, che consente di assicurare una longevità ottimale al serbatoio dell'apparecchio anche in caso di acque chimicamente aggressive. Il principio di funzionamento è il seguente: il circuito elettronico crea una differenza di potenziale fra il serbatoio e l'elettrodo in titanio, in modo da garantire una protezione ottimale del serbatoio impedendone la corrosione per effetto galvanico. Per il corretto funzionamento del sistema, è necessario garantire il collegamento permanente del prodotto alla rete di alimentazione elettrica.

In presenza di un malfunzionamento della funzione, il display mostrerà il codice errore E04.

Anche in caso di inutilizzo dell'apparecchio, spegnere il prodotto con il tasto **ON/OFF** "⏻" senza scollegarlo dalla rete di alimentazione elettrica. Se si desidera togliere l'alimentazione elettrica per lunghi periodi, è opportuno svuotare l'apparecchio dall'acqua in esso contenuta (vedi paragrafo "Manutenzione").

FUNZIONE ANTIGELO

La funzione antigelo è una protezione automatica dell'apparecchio per evitare danni causati da temperature molto basse inferiori a 5 °C. Si consiglia di lasciare il prodotto collegato alla rete elettrica, anche in caso di lunghi periodi di inattività. La funzione si attiva in automatico quando la temperatura scende fino a 5°C, una volta ripristinata la temperatura al valore di protezione, la funzione si disattiva.



La funzione è abilitata, ma non è indicata in caso di attivazione se il prodotto è ON.

Quando il prodotto è spento mediante il tasto ON/OFF “”, se la funzione antigelo è in corso, il display visualizza “AF” (Anti Freezing).

WEEKLY PROGRAM FUNCTION

La funzione di programma settimanale può essere attivata solo tramite App.

È possibile selezionare per ogni giorno della settimana due diverse temperature di set point in due tempi diversi: il prodotto calcolerà la velocità di riscaldamento e, a seconda di esso, il momento migliore per iniziare il riscaldamento al fine di soddisfare il setpoint al momento desiderato.

Per disattivare la funzione, premere il tasto “” o “”.

FUNZIONE “CICLO DI DISINFEZIONE TERMICA” (Anti-Legionella)

La funzione anti-legionella è attivata per default. Consiste in un ciclo di riscaldamento/mantenimento dell'acqua a 60°C per 1h in modo da svolgere un'azione di disinfezione termica contro i relativi batteri.

Il ciclo si avvia alla prima accensione del prodotto e dopo ogni riaccensione che segue una mancanza di alimentazione di rete. Se il prodotto funziona sempre a temperatura inferiore ai 55°C, il ciclo viene ripetuto dopo 30 giorni. Quando il prodotto è spento, la funzione anti-legionella è disattivata. Nel caso di spegnimento dell'apparecchio durante il ciclo anti-legionella, il prodotto si spegne e la funzione viene disattivata. Al termine di ogni ciclo, la temperatura di utilizzo ritorna alla temperatura precedentemente impostata dall'utente.

Per attivare tale funzione tenere premuti contemporaneamente i tasti **ON/OFF** “” e “” per 3 sec.; a conferma dell'avvenuta attivazione il display mostrerà “A1” per 4 sec.

Per disattivare in modo permanente la funzione, ripetere l'operazione sopra descritta; a conferma dell'avvenuta disattivazione il display mostrerà “A0” per 3 sec.

FUNZIONE WI-FI

Per informazioni dettagliate sulla configurazione Wi-Fi e sulla procedura di registrazione del prodotto, fare riferimento alla Guida Rapida allegata, dedicata alla connettività, o visitare il sito

<https://discover.ariston-net.remotethermo.com>

Descrizione dello stato del collegamento scaldacqua

 Tasto Wi-Fi	Lampeggio lento	Il modulo Wi-Fi è acceso
	Lampeggio veloce	Il modulo Wi-Fi è in modalità Access Point
	Doppio lampeggio	Il modulo Wi-Fi si sta collegando alla rete domestica
	Acceso	Il modulo Wi-Fi è acceso e collegato alla rete domestica
	Spento	Il modulo Wi-Fi è spento

RESET Wi-Fi: per effettuare il reset, premere contemporaneamente i tasti “” e “” per 10 secondi.

DIAGNOSTICA

Nel momento in cui si verifica uno dei guasti descritti sotto, l'apparecchio entra in "stato di fault" e l'indicatore di funzionamento (**Fig 8, Rif.1**) è di colore rosso e lampeggia.

TABELLA ERRORI

Il tipo di malfunzionamento è indicato sul display, il quale mostrerà lampeggiando la scritta "Er" alternata allo specifico codice di errore:

CODE	DESCRIZIONE
01	malfunzionamento interno della scheda elettronica
E04	malfunzionamento protech
61/62	malfunzionamento interno della scheda elettronica (comunicazione NFC o dati NFC)
10	sonde di temperatura rotte (aperte o in cortocircuito) - caldaia outlet
11	sovratemperatura dell'acqua rilevata da singolo sensore - caldaia outlet
12	sovratemperatura generale (guasto della scheda elettronica) - caldaia outlet
14	mancato riscaldamento dell'acqua con resistenza alimentata - caldaia outlet
15	surriscaldamento causato dalla mancanza di acqua - caldaia outlet
20	sonde di temperatura rotte (aperte o in cortocircuito) - caldaia inlet
21	sovratemperatura dell'acqua rilevata da singolo sensore - caldaia inlet
22	sovratemperatura generale (guasto della scheda elettronica) - caldaia inlet
24	mancato riscaldamento dell'acqua con resistenza alimentata - caldaia inlet
25	urriscaldamento causato dalla mancanza di acqua - caldaia inlet
60	Mancata comunicazione wi-fi

RESET

Per ripristinare un errore, quando possibile, effettuare il reset premendo il tasto ON/OFF "⏻" per spegnere e accendere il prodotto.

Se la causa del malfunzionamento scompare immediatamente dopo il reset, l'apparecchio riprende il normale funzionamento. In caso contrario, se l'indicatore di funzionamento è di colore rosso e lampeggia, contattare il Centro di Assistenza Tecnica.

NOTIZIE UTILI

Prima di effettuare qualsiasi operazione di pulizia dell'apparecchio assicurarsi di aver spento il prodotto portando l'interruttore esterno in posizione OFF. Non utilizzare insetticidi, solventi o detersivi aggressivi che possano danneggiare le parti verniciate o in materiale plastico.

SE L'ACQUA IN USCITA È FREDDA

Interrompere l'alimentazione elettrica dell'apparecchio e far verificare:

- la presenza di tensione sulla morsettiera di alimentazione della scheda (Fig. 7, Rif. M)
- la scheda elettronica;
- gli elementi riscaldanti della resistenza;
- ispezionare il tubo di bypass (Fig. 5, Rif. X);
- le aste porta sensori (Fig. 7, Rif. K)

SE L'ACQUA È BOLLENTE (PRESENZA DI VAPORE NEI RUBINETTI)

Interrompere l'alimentazione elettrica dell'apparecchio e far verificare:

- la scheda elettronica
- il livello di incrostazione della caldaia e dei componenti;
- le aste porta sensori (Fig. 7, Rif. K).

EROGAZIONE INSUFFICIENTE DI ACQUA CALDA

Interrompere l'alimentazione elettrica dell'apparecchio e far verificare:

- la pressione di rete dell'acqua;
- lo stato del deflettore (rompigetto) del tubo di ingresso dell'acqua fredda;
- lo stato del tubo di prelievo dell'acqua calda;
- i componenti elettrici.

FUORIUSCITA D'ACQUA DAL DISPOSITIVO CONTRO LE SOVRAPRESSIONI

Un gocciolamento di acqua dal dispositivo è da ritenersi normale durante la fase di riscaldamento. Se si vuole evitare tale gocciolamento, occorre installare un vaso di espansione sull'impianto di mandata.

Se la fuoriuscita continua durante il periodo di non riscaldamento, far verificare:

- la taratura del dispositivo;
- la pressione di rete dell'acqua.

Attenzione: Non ostruire mai il foro di evacuazione del dispositivo!

ATTENZIONE!

IN OGNI CASO NON TENTARE DI RIPARARE L'APPARECCHIO, MA RIVOLGERSI SEMPRE A PERSONALE QUALIFICATO.

NOTA

I dati e le caratteristiche indicate, non impegnano la Ditta costruttrice, che si riserva il diritto di apportare tutte le modifiche ritenute opportune senza obbligo di preavviso o sostituzione.



Ai sensi dell'art. 26 del Decreto Legislativo 14 marzo 2014, n. 49 "Attuazione della direttiva 2012/19/UE sui rifiuti di apparecchiature elettriche ed elettroniche (RAEE)"

Il simbolo del cassonetto barrato riportato sull'apparecchiatura o sulla sua confezione indica che il prodotto alla fine della propria vita utile deve essere raccolto separatamente dagli altri rifiuti. L'utente dovrà, pertanto, conferire l'apparecchiatura giunta a fine vita agli idonei centri comunali di raccolta differenziata dei rifiuti elettrotecnici ed elettronici. In alternativa alla gestione autonoma è possibile consegnare l'apparecchiatura che si desidera smaltire al rivenditore, al momento dell'acquisto di una nuova apparecchiatura di tipo equivalente. Presso i rivenditori di prodotti elettronici con superficie di vendita di almeno 400 m² è inoltre possibile consegnare gratuitamente, senza obbligo di acquisto, i prodotti elettronici da smaltire con dimensioni inferiori a 25 cm. L'adeguata raccolta differenziata per l'avvio successivo dell'apparecchiatura dismessa al riciclaggio, al trattamento e allo smaltimento ambientalmente compatibile contribuisce ad evitare possibili effetti negativi sull'ambiente e sulla salute e favorisce il reimpiego e/o riciclo dei materiali di cui è composta l'apparecchiatura.

GENERAL SAFETY INSTRUCTIONS

1. **Read the instructions and warning in this manual carefully, they contain important information regarding safe installation, use and maintenance.**

This manual is an integral part of the product. Hand it on to the next user/owner in case of change of property.

2. The manufacturer shall not liable for any injury to people, animals or damage to property caused by improper, incorrect or unreasonable use or failure to follow the instructions reported in this publication.
3. This electric storage water heater has been designed for domestic use and is specifically built to heat cold water (entering the product) for sanitary use. Any other use of the product is considered improper and therefore potentially dangerous. The manufacturer declines any responsibility arising from the improper use of the product and/ or for purposes other than those indicated in the relevant instruction manual.
4. Installation and maintenance must be performed by professionally qualified personnel as specified in the relative paragraphs.
Only use original spare parts. Failure to observe the above instructions can compromise the safety of the appliance and **relieves** the manufacturer of any liability for the consequences.
5. **DO NOT** leave the packaging materials (staples, plastic bags, expanded polystyrene, etc.) within the reach of children they can cause serious injury.
6. **The appliance may not be used by persons under 8 years of age, with reduced physical, sensory or mental capacity, or lacking the requisite experience and familiarity, unless under supervision or following instruction in the safe use of the appliance and the hazards attendant on such use. DO NOT permit children to play with the appliance. User cleaning and maintenance may not be done by unsupervised children.**
7. **DO NOT** touch the appliance when barefoot or if any part of your body is wet.
8. Before using the device and after routine or extraordinary maintenance, we recommend filling the appliance's tank with water and draining it completely to remove any residual impurities.
9. If the appliance is equipped with a power cord, the latter may only be

- replaced by an authorised service centre or professional technician.
10. It is mandatory to screw on the water inlet pipe of the unit a safety valve in accordance with national regulations. In countries which have enacted EN 1487, the safety group must be calibrated to a maximum pressure of 1487 MPa (0,7 bar) and include at least a cock, check valve and control, safety valve and hydraulic load cutout.
 11. Do not tamper with the overpressure safety device (valve or safety group), if supplied together with the appliance; trip it from time to time to ensure that it is not jammed and to remove any scale deposits.
 12. It is **normal** water drips from the overpressure safety device when the appliance is heating. For this reason, the drain must be connected, always left open to the atmosphere, with a drainage pipe installed in a continuous downward slope and in a place free of ice.
 13. Make sure you drain the appliance and disconnect it from the power grid when it is out of service in an area subject to subzero temperatures.
 14. Water heated to over 50 °C can cause immediate serious burns if delivered directly to the taps. Children, disabled persons and the aged are particularly at risk. We recommend installing a thermostatic mixer valve on the water delivery line, marked with a red collar.
 15. Do not leave flammable materials in contact with or in the vicinity of the appliance.
 16. Do not place anything under the water heater which may be damaged by a leak.

LEGIONELLA BACTERIA FUNCTION

Legionella are small rod shaped bacteria which are a natural constituent of all fresh waters. Legionnaires' disease is a pneumonia infection caused by inhaling of Legionella species. Long periods of water stagnation should be avoided; it means the water heater should be used or flushed at least weekly.

The European standard CEN/TR 16355 gives recommendations for good practice concerning the prevention of Legionella growth in drinking water installations but existing national regulations remain in force. This electronic storage water heater is sold with a thermal disinfection cycle function enabled by default. Every time the product is switched on and every 30 days, the thermal disinfection cycle run to heat the water heater up to 60°C.

Warning: when this software has been carrying out the thermal disinfection treatment, water temperature can cause burns. Feel water before bathing or showering.

TECHNICAL CHARACTERISTICS

For the technical specifications, refer to the nameplate (the nameplate is located next to the water intake/outlet pipes).

TABLE 1 - PRODUCT INFORMATION				
Product range		50	80	100
Weight	kg	23,5	31	35,5
Installation		Vertical	Vertical	Vertical
Model		Refer to the nameplate		
SMART		x	x	x
Q_{elec}	kWh	7,419	7,449	7,452
$Q_{elec, week, smart}$	kWh	24,963	27,359	27,663
$Q_{elec, week}$	kWh	30,985	34,951	34,992
Load profile		M	M	M
L_{wa}			15 dB	
η_{wa}		39,3%	40,0%	39,8%
V40	l	77	110	115
Volume available	l	45	65	80

The radio frequency band equipment operates is 2.4 GHz, and the maximum power of the transmitted signal is < 20dBm

The power consumption data in the table and the other information given in the Product Fiche (Annex A to this manual) are defined in relation to EU Directives 812/2013 and 814/2013.

Products which do not have the label and Product Fiche required for boiler/solar power configurations pursuant to regulation 812/2013 may not be used in such installations.

The appliance has a smart function which adapts consumption to the user's use profile.

If used properly, the appliance has a daily consumption of "Q_{elec} ($Q_{elec, week, smart} / Q_{elec, week}$)" which is less than that of an equivalent product without the smart function.

The data on the energy label apply to the product when installed vertically

The appliance is conforming with international electrical safety standard IEC 60335-1; IEC 60335-2-21.

The CE marking applied to the appliance certifies that it conforms with the essential requirements of the following European Directives:

- Low voltage directive (LVD): EN 60335-1, EN 60335-2-21, EN 60529, EN 62233, EN 50106.
- Electromagnetic compatibility (EMC): EN 55014-1, EN 55014-2, EN 61000-3-2, EN 61000-3-3.
- RED directive. ETSI 301489-1, ETSI 301489-17
- ROHS 2 directive: EN 50581.
- ErP Energy related Products: EN 50440.

This product is in conformity with REACH regulations.

INSTALLING NORMS (for the installer)

This product is a device that must be installed vertically in order to operate correctly. Once installation is complete, and before any water is added or the power supply is connected, use a measuring instrument (i.e. a spirit level) to check that the device has been installed perfectly vertical.

The appliance heats water to a temperature below boiling point. It must be linked up to a mains water supply according to the appliance performance levels and capacity.

Before connecting the appliance, it is first necessary to:

- Check whether the characteristics (please refer to the data plate) meet the customer's requirements.
- Make sure the installation conforms to the IP degree (of protection against the penetration of liquids) of the appliance according to the applicable norms in force.
- Read the instructions provided on the packaging label and on the appliance data plate.

This appliance was designed to be installed only inside buildings in compliance with the applicable norms in force. Furthermore, installers are requested to keep to the following advice in the presence of:

- **Humidity:** do not install the appliance in closed (unventilated) and damp rooms.
- **Frost:** do not install the appliance in areas where the temperature may drop critically and there may be a risk that ice may form.
- **Sunlight:** do not expose the appliance to direct sunrays, even in the presence of windows.
- **Dust/vapours/gas:** do not install the appliance in the presence of particularly dangerous substances such as acidic vapours, dust or those saturated with gas.
- **Electrical discharges:** do not install the appliance directly on electrical supplies that aren't protected against sudden voltage jumps.

In the case of walls made of bricks or perforated blocks, partition walls featuring limited static, or masonry different in some way from those stated, you first need to carry out a preliminary static check of the supporting system. The wall-mounting fastening hooks must be designed to support a weight that is three times higher than the weight of the water heater filled with water.

Fastening hooks with a diameter of at least 12 mm are recommended (**Fig. 3**)

We recommend installing the appliance (**Fig. 1, Rif.A**) as close as possible to the delivery points to minimise heat loss along the pipes. Local regulations may provide for restrictions on installation in bathrooms; observe any regulatory minimum distances. To facilitate maintenance, make sure there is a clearance of at least 50 cm inside the enclosure for access to the electrical equipment.

MULTI-POSITION INSTALLATION

The product may be installed either vertically or horizontally (**Fig. 2**). To install it horizontally, rotate it clockwise so that the water pipes are at the left (cold water pipe at the bottom). Any other installation than that shown in (**Fig. 2**) is improper and prohibited.

HYDRAULIC CONNECTION

Connect the water heater's inlet and outlet with pipes or fittings that are able to withstand temperature in excess of 90°C at a pressure exceeding that of the working pressure. Therefore, we advise against the use of any materials which cannot resist such high temperatures.

The appliance must not be supplied with water of hardness less than 12°F, or with especially hard water (greater than 25°F); we recommend installing a water softener, properly calibrated and controlled - do not allow the residual hardness to fall below 15°F.

Screw a "T" piece union to the water inlet pipe with the blue collar. On one side of the "T" piece union, screw a tap for draining the appliance that can only be opened with the use of a tool (**Fig. 2, Rif.B**). On the other side of the "T" piece union screw the safety valve supplied (**Fig. 2, Rif.A**).

Safety group complies with the European standard EN 1487

Some countries may require the use of hydraulic special safety devices; the installer must check the suitability of the safety device he tends to use.

Do not install any shut-off device (valve, cock, etc.) between the safety unit and the heater itself.

The appliance's drain outlet must be connected to a drain pipe of diameter at least equal to the of the outlet itself, with a funnel to permit an air gap of at least 20 mm for visual inspection.

Use a hose to connect the safety group to the mains cold water supply; fit a cock if necessary (**Fig.2, Rif.D**). In addition, a water discharge tube on the outlet (**Fig.2, Rif.C**) is necessary if the emptying tap is opened. When installing the safety device, do not tighten it fully down, and do not tamper with its settings. It is necessary to connect the drain, which must always be left exposed to the atmosphere, with a drainage pipe that is installed sloping downwards in a place with no ice. If the network pressure is closed to the calibrated valve pressure, it will be necessary to apply a pressure reducer far away from the appliance. To avoid any possible damage to the mixer units (taps or shower) it is necessary to drain any impurities from the pipes.

ELECTRICAL CONNECTION

It is mandatory, before installing the appliance, to perform an accurate control of the electrical system by verifying compliance with current safety standards, which is adequate for the maximum power absorbed by the water heater (refer to the data plate) and that the section of the cables for the electrical connection is suitable and complies with local regulations.

The manufacturer is not liable for damage caused by lack of grounding or anomalous power supply. Before starting up the appliance, check that the power rating matches that given on the nameplate. The use of multiplugs, extensions or adaptors is strictly prohibited.

It is strictly forbidden to use the piping from the plumbing, heating and gas systems for the appliance earthing connection. If the appliance is supplied with a power supply cable, should the latter need replacing, use a cable featuring the same characteristics (type H05VV-F 3x1,5 mm², 8,5 mm in diameter).

The power cable (H05VV-F 3x1.5 mm² dia. 8.5 mm) must be routed in the recess at the back of the appliance to the terminal block (**Fig. 7, Ref. M**). Tighten down the terminal screws to connect the individual wires securely. Secure the power supply cable in place using the special cable clamps provided with the appliance. Use a two-pole switch conforming with national laws in force (contact gap of at least 3 mm, preferably equipped with fuses) to disconnect the appliance's power supply.

The appliance must be grounded with a cable yellow/green and longer than the phase cable) connected to the terminals marked  (**Fig.7, Rif. G**).

Before starting up the appliance, check that the power rating matches that given on the nameplate.

If the appliance is not supplied with a power supply cable, choose one of the following installation modes:

- Connection to mains with a rigid pipe (if the appliance has no cable clamp); use a cable with a minimum 3x1,5 mm² section;
- With a flexible cable (type H05VV-F 3x1,5 mm², 8,5 mm in diameter), if the appliance is supplied with a cable clamp.

STARTUP AND COMMISSIONING

Before powering up the appliance, fill the heater with mains water.

To do so, open the mains cock and the hot water tap until all the air has been vented from the boiler.

Check for water leaks from the flanges, from the by-pass pipe, tighten down the bolts not too much, if necessary (**Fig.5, Rif.C**) and/or the rings (**Fig.5, Rif.W**).

Power the appliance by actuating the switch.

MAINTENANCE (FOR QUALIFIED PERSONNEL)

All maintenance operations and service visits should be performed by a competent person (who have the skills required by the applicable norms in force).

Before calling your Technical Servicing Centre, check that the fault is not due to lack of water or power failure.

WARNING: disconnect the appliance from the mains before conducting any maintenance work.

EMPTYING THE APPLIANCE

The appliance must be emptied if it is to be left unused for a long period and/or in premises subject to frost. To drain the appliance, proceed as follows:

- disconnect the appliance from the electricity mains;
- close the cut-off valve, if installed (Fig. 2, Ref. D), or the main household water valve, if not;
- turn on the hot water tap (wash basin or bathtub);
- open the drain valve (Fig. 2, Ref.B).

REPLACEMENT OF PARTS WHEN NECESSARY

The electrical parts may be accessed by removing the cover (Fig. 7).

Intervene on the power board (Fig. 7, Ref. Z) by disconnecting the cables (Fig. 7, Ref. C,Y and P) and remove the screws. Intervene on the controlpanel by first removing the power board (Fig. 7, Ref.Z).

The display board is secured to the product with 2 screws (Fig. 4, Ref. A). After loosening the screws, press both the tabs with two fingers (Fig. 4, Ref. B) and remove the support (Fig. 4, Ref. C) from its housing, moving it towards the centre of the product.

After removing the control panel, you can disconnect the connectors of the rod carrying sensors and power board. Intervene on the rod carrying sensors (Fig. 7, Ref. K) by disconnecting the wires (Fig. 7, Ref. F) from the control panel and remove it from its seat, taking care not to excessively bend them.

During reassembly, make sure that all components are put back in their original positions.

The model have the dry resistances (Fig. 4b, Rif. R), which can be replaced without emptying the device, because they are not in direct contact with water.

To replace a malfunctioning heating element (identified with a tester) disconnect the cable (Fig. 4b, Rif. X) and undo the screw (Fig. 4b, Rif. V). Remove the damaged heating element and replace it. Remove the bolts (Fig. 5, Ref. C) and remove the flanges (Fig. 5, Ref. F). The flanges are coupled to the heating elements and anodes. During reassembly, make sure to restore the rod carrying sensors and the heating elements to the original positions (Fig. 7 and 5). Make sure that the flange plate with the coloured writing H.E.1 or H.E.2, is mounted in its position marked by the same writing.

We recommend replacing the flange gasket (Fig. 6, Ref. Z) every time it is disassembled.

CAUTION! Swapping the heating elements will cause the appliance to malfunction. Work on one element at a time, and only disassemble the second one after the first one has been reinstalled.

Use only original parts from authorized service centres authorized by the manufacturer.

PERIODICAL MAINTENANCE

The magnesium anodes (Fig. 6, 6a Rif.N) must be replaced every two years or the warranty shall be voided (this does not apply to appliances with stainless steel boilers); however, the anode should be checked every year if the water is corrosive or chloride rich. To replace them, remove the heating elements and unscrew them from the brackets. The bypass pipe (Fig. 5, Rif. X) is inspected in the event of fault due to its obstruction. To inspect it remove the two rings (Fig. 5, Rif. W).

After routine or extraordinary maintenance, recommend filling its tank with water and draining it completely so as to remove any residual impurities. Use only original spare parts supplied by the manufacturer's authorised service centres.

SAFETY VALVE

Regularly check that the overpressure device is not jammed or damaged; if it is, remove any scale or replace it. If the device has a lever or knob, operate it to:

- Drain the appliance, if necessary
- Check its operation from time to time.

USER INSTRUCTIONS

Advice for user

- Avoid positioning any objects and/or appliances that could be damaged by water leaks beneath the water heater.
- Should you not use any water for an extended period of time, you should:
 - disconnect the appliance from the electrical supply by switching the external switch to "OFF";
 - turn off the plumbing circuit taps;
- Hot water at above 50°C flowing out of the taps at the point of use could cause serious scalds or even death from burns. Children, the disabled and the elderly are more exposed to the risk of burns. It is strictly forbidden for the user to perform any routine or extraordinary maintenance.
To clean the external parts use a damp cloth soaked in soap and water.

OPERATION AND ADJUSTMENT OF THE OPERATING TEMPERATURE

The product is set to a temperature of 70°C for the 30, 50 and 80 l models and to 60°C for the 100 l model. The "ECO" function is active. In case of power shortages, or if the product is switched off using the ON/OFF button "⏻", the product memorises the last set temperature.

During the heating phase, slight noise may occur due to the heating of the water. Press the ON/OFF button "⏻" to switch the appliance on.

Use the "↘" "↗" buttons to set the desired temperature to a value between 40°C and 80°C as shown on the display. During normal operation, the display will show the temperature reached by the water inside the product. During the heating phase, the status indicator (**Fig. 8, Ref. 1**) is red and turns blue once the set temperature is reached. If the water temperature drops, for example after a withdrawal, the heating function will be automatically activated.

HOT WATER LEVEL

The indicators on the sides of the display (**Fig. 8 Ref. 2**) allow to check the level of hot water inside the water heater, on a four-segment scale. While the temperature is being set, the indicators light up to enable the user to visually check the set level.

During the heating phase the indicators light up gradually, indicating the increase in the temperature of the hot water inside the product, until the set temperature is reached.

ECO FUNCTION

The "ECO" function is a software programme that automatically "learns" the user's consumption levels, reducing heat dispersion to a minimum while maximising energy saving. The "ECO" software programme requires an initial memorisation period that lasts one week, during which the product starts operating at the set temperature. At the end of this "learning" week, the software programme adjusts the water heating according to the user's actual needs, which are automatically identified by the appliance. The product guarantees a minimum hot water reserve also when there are no water withdrawals.

The learning process regarding the hot water requirements continues even after the first week.

The process reaches its full efficiency after four weeks of learning.

In order to ensure the programme's correct operation, the product should not be disconnected from the mains electricity.

An internal memory ensures that the data will be stored for a maximum of 4 hours without electricity. After this time, all the acquired data will be deleted and the learning process will start from the beginning.

To activate the function, press the "ECO" button, which will light up.



In this mode, the temperature can still be selected manually, but adjusting its value will deactivate the ECO function. This function can be deactivated by pressing the "ECO" button, which will turn off.

To reactivate it, press the "ECO" button again.

To voluntarily delete the acquired data, press and hold the "ECO" button for more than 3 seconds. Once the reset process has been completed, the "ECO" button will flash quickly to confirm the deletion of the data.

BOOST FUNCTION

The BOOST function temporarily sets the set-point temperature to 80°C, by-passing the previous operating mode (if the ECO function is active, the auto-learning function will be temporarily suspended and will resume automatically once the set-point is reached).

To activate or deactivate the BOOST function, press the corresponding button. If the function is active, the corresponding LED will be lit. If the product is switched OFF using the ON/OFF button “”, if the “” “” buttons are pressed to change the set-point or if a shut-off error appears, the BOOST function will be deactivated.

PROTECH FUNCTION

The “PROTECH” function activates for the product, an electronic system that protects against corrosion originated by the water-metal contact, ensuring excellent longevity of the appliance’s tank in case of chemically aggressive water. The principle of operation is the following: the electronic circuit creates a difference in potential between the tank and the titanium electrode, thereby guaranteeing excellent protection of the tank, preventing corrosion due to the galvanic effect. For correct system operation, it is necessary to guarantee the permanent connection of the product to the electrical power mains.

In the presence of a malfunction of the function, the display will show the error code E04.

Also in the case of appliance downtime, turn the product off by the **ON/OFF** “” button, disconnect it from the electrical power mains. If you wish to switch the electrical power supply off for long periods of time, it is advisable to empty out all of the water contained in the appliance (see “Maintenance” paragraph) to ensure increased durability of the tank/resistance.

ANTI-FREEZE FUNCTION

The anti-freeze function automatically protects the appliance, preventing damages caused by very low temperatures, below 5°C, if the product is switched off during the winter season. We recommend leaving the product connected to the mains electricity, even in case of prolonged inactivity. Once the temperature rises to a safer level that prevents damages caused by ice or frost, the water heating function switches off again.



The function is enabled, but in case of activation it does not indicate whether the product is ON.

When the product is switched off using the ON/OFF button “”, if the anti-freeze function is active the display will show “AF” (Anti-Freezing).

WEEKLY PROGRAM FUNCTION

The weekly program function can only be activated through the App.

Two different setpoint temperatures at two different times can be selected for each day of the week: the product will calculate the heating speed and, depending on the temperature, the best moment to start heating in order to reach the setpoint at the desired time.

Press the “” or “” buttons to deactivate the function.

THERMAL DISINFECTION FUNCTION (Anti-Legionella)

The Anti-Legionella function is activated by default. It consists of a water heating/60°C temperature maintenance cycle for 1 hour which has a thermal disinfection action on the relative bacteria.

The cycle starts when the product is started up and when it is restarted after a power outage. If the product always functions at temperatures lower than 55°C, the cycle is repeated after 30 days.

When the product is switched off, the anti-Legionella function is deactivated. If the equipment is switched off during the anti Legionella cycle, the product switches off and the function is deactivated.

At the end of the cycle, the use temperature returns to the temperature previously set by the user.

To activate this function, simultaneously press and hold the “ON/OFF” and “” buttons for 3 seconds; the display will show “A1” for 4 seconds to confirm the activation. To deactivate the function permanently, repeat the operations described above; the display will show “A0” for 3 seconds to confirm the deactivation.

WI-FI FUNCTION

For further information about Wi-Fi configuration and the product registration procedure, refer to the enclosed quick start guide dedicated to connectivity, or visit the website:

<https://discover.ariston-net.remotethermo.com>

Connection status description

	Slow flashing	The Wi-Fi module is ON
	Rapid flashing	The Wi-Fi module is in Access Point mode
	Double flashing	The Wi-Fi module is connecting to the home network
	ON	The Wi-Fi is ON and connected to the home network
	OFF	The Wi-Fi module is OFF

Wi-Fi RESET: to carry out a reset, press the “” and “” buttons simultaneously for 10 seconds

DIAGNOSTICS

Whenever one of the following faults occurs, the appliance enters the “fault mode” and the status indicator (**Fig. 8a/b Ref.1**) will be lit red and flashing.

ERROR TABLE

The type of malfunction is indicated on the display, which will show “Er” flashing, alternating with the relevant error code, according to the following Table:

CODE	DESCRIPTION
01	internal malfunction of the circuit board
E04	protech malfunction
61/62	internal malfunction of the circuit board (NFC communication or NFC data)
10	- broken temperature probes (open or short circuited) - boiler outlet
11	- excessive water temperature detected by single sensor - boiler outlet
12	- general excessive water temperature (circuit board fault) - boiler outlet
14	- Failure to heat water with powered heating element - boiler outlet
15	- overheating caused by lack of water - boiler outlet
20	- broken temperature probes (open or short circuited) - boiler inlet
21	- excessive water temperature detected by single sensor - boiler inlet
22	- general excessive water temperature (circuit board fault) - boiler inlet
24	- failure to heat water with powered heating element - boiler inlet
25	- overheating caused by lack of water - boiler inlet
60	Wi-Fi communication failure (models with the interface shown in Fig. 8a)

RESET

To reset an error, when possible, switching off and on from the ON/OFF “” knob.

If the cause of the malfunction disappears immediately after resetting, the appliance resumes normal operation. If, on the other hand, the error code continues to appear on the display: contact the Technical Assistance Centre.

USEFUL INFORMATION

Before you clean the unit, make sure you have turned it off by setting its external switch to OFF. Do not use insecticides, solvents or aggressive detergents: these can damage the unit's painted and plastic parts.

IF THE WATER COMES OUT COLD

Disconnect the appliance from the power supply and have the following checked:

- the presence of voltage on the power terminal block (Fig. 7, Rif. M);
- the circuit board;
- the heating elements;
- inspect the bypass pipe (Fig. 5, Rif. X);
- the sensor holder rods (Fig. 7, Rif. K)

IF THE WATER COMES OUT BOILING HOT (STEAM IN THE TAPS)

Disconnect the appliance from the electricity supply and have the following checked:

- the circuit board
- the amount of scale on the boiler and components;
- the sensor holder rods (Fig. 7, Rif. K)

THE HOT WATER DELIVERY IS INSUFFICIENT

Disconnect the appliance from the electricity supply and have the following checked:

- the pressure of the water mains;
- the condition of the deflector on the cold water intake pipe;
- the condition of the hot water pipe;
- the electrical components

WATER TRICKLING FROM THE PRESSURE SAFETY DEVICE

During the healing phase, some water may trickle from the tap. This is normal. To prevent the water trickling, a suitable expansion vessel must be installed on the flow system. If the trickling continues even after the healing phase, have the following checked:

- device calibration;
- the pressure of the water mains.

Caution: Never obstruct the appliance outlet!

IF THE PROBLEM PERSISTS, NEVER ATTEMPT TO REPAIR THE APPLIANCE YOURSELF, BUT ALWAYS CONTACT QUALIFIED TECHNICIAN.

The indicated data and specifications are not binding; the manufacturer reserves the right to modify them at his own discretion notification or replacement.



This product conforms to Directive WEEE 2012/19/EU.

The symbol of the crossed waste paper basket on the appliance and its packaging indicates that the product must be scrapped separately from other waste at the end of its service life. The user must therefore hand the equipment over to a sorted waste disposal facility for electro-technical and electronic equipment at the end of its service life.

Alternatively, he may return the equipment to the retailer at the time of purchase of a new equivalent type of appliance. Electronic equipment of size less than 25 cm can be handed over to any electronics equipment retailer whose sales area is at least 400 m² for disposal free of charge and without any obligation to purchase new product.

INSTRUCCIONES GENERALES DE SEGURIDAD

1. **Lea con atención las instrucciones y las advertencias que contiene este manual, ya que proporcionan importantes indicaciones sobre la seguridad de instalación, de uso y de mantenimiento.**
El presente manual es parte integral y esencial del producto.
Deberá acompañar al aparato en caso de cambio de propiedad.
2. El fabricante no se hace responsable por daños a personas, animales y cosas derivados de usos inapropiados, erróneos e irracionales o de un incumplimiento de las instrucciones contenidas en este manual.
3. Este calentador eléctrico de agua está diseñado para uso doméstico y está expresamente construido para calentar agua fría (que entra en el producto) para uso doméstico. Cualquier otro uso del producto debe considerarse inadecuado y, por tanto, potencialmente peligroso. El fabricante declina cualquier responsabilidad derivada del uso impropio del producto y/o para fines distintos de los indicados en el relativo manual de instrucciones.
4. Las operaciones de instalación y mantenimiento del aparato solo deben ser llevadas a cabo por personal profesionalmente cualificado y siguiendo las indicaciones de los apartados correspondientes. Utilice exclusivamente repuestos originales. El incumplimiento de lo anterior puede comprometer la seguridad **y exonera** al fabricante de cualquier responsabilidad.
5. Los elementos de embalaje (grapas, bolsas de plástico, poliestireno expandido, etc.) no deben dejarse al alcance de los niños, ya que son fuentes de peligro.
6. **El aparato no puede ser usado por personas menores de 8 años, personas con capacidades físicas, mentales o sensoriales reducidas o sin experiencia o sin los necesarios conocimientos, a menos de que estén bajo supervisión o tras haber recibido instrucciones sobre el uso seguro del equipo y los peligros derivados de su uso. No permitir a niños el uso del aparato. La limpieza y el mantenimiento que deben realizarse por parte del usuario no deben ser efectuados por niños sin vigilancia.**
7. **Está prohibido** tocar el equipo estando descalzo o con partes del cuerpo mojadas.
8. Antes de utilizar el aparato y tras una intervención de mantenimiento ordinario o extraordinario, es conveniente llenar con agua el depósito

del aparato y, después, vaciarlo por completo, a fin de eliminar las impurezas residuales.

9. Si el aparato dispone de cable eléctrico de alimentación, en caso de sustitución del mismo, hay que dirigirse al servicio técnico autorizado o a personal técnicamente cualificado.
10. Es obligatorio enroscar al tubo de entrada del agua del aparato una válvula de seguridad en conformidad con las normativas nacionales. Para los países que han acogido la norma EN 1487, el grupo de seguridad debe estar a una presión máxima de 0,7 bar, debe disponer al menos de un grifo de bloqueo, de una válvula de retención, de una válvula de seguridad y de un dispositivo de interrupción de la carga hidráulica.
11. No manipular el dispositivo de seguridad de sobrepresión (válvula o grupo de seguridad), si se suministra junto con el aparato; revíselo periódicamente para comprobar que no esté bloqueado y para eliminar posibles depósitos de cal.
12. Un goteo del dispositivo de protección contra sobre-presiones es **normal** en la fase de calentamiento del agua. Por eso es necesario conectar el tubo de desagüe, que se dejará siempre abierto a la atmósfera, a un tubo de drenaje instalado con una pendiente continua hacia abajo y en un lugar en que no se forme hielo.
13. Es indispensable vaciar el aparato y desconectarlo de la red eléctrica si se deja sin funcionar en un local sometido al hielo.
14. El agua caliente suministrada a través de los grifos de uso con una temperatura superior a los 50°C puede causar inmediatamente graves quemaduras. Los niños, las personas discapacitadas y los ancianos están más expuestos a este riesgo. Se aconseja por lo tanto utilizar una válvula mezcladora termostática que será atornillada en el tubo de salida de agua del aparato.
15. No debe haber ningún elemento inflamable en contacto y/o cerca del aparato.
16. Evite situarse debajo del aparato y colocar cualquier objeto que pueda, por ejemplo, estropearse debido a una pérdida de agua.

FUNCIÓN ANTI-LEGIONELA

La legionela es un tipo de bacteria con forma de bastoncillo que se encuentra naturalmente en todas las aguas de manantial. La "enfermedad del legionario" consiste en un género particular de pulmonía causado por la inhalación del vapor de agua que contiene esta bacteria. En tal óptica, es necesario evitar largos períodos de estancamiento del agua contenida en el calentador, el cual se debería utilizar o vaciar al menos cada semana. La norma europea CEN/TR 16355 proporciona indicaciones sobre las buenas prácticas a adoptar para prevenir la proliferación de la legionella en aguas potables. Además, es necesario respetar cualquier otra restricción establecida por las normas locales contra la legionella.

Este calentador electrónico utiliza un sistema de desinfección automático del agua, habilitado de fábrica. El sistema se pone en funcionamiento cada vez que el calentador se enciende o, en todo caso, cada 30 días, y lleva la temperatura del agua a 60°C

Atención: durante el ciclo de desinfección térmica, la alta temperatura del agua puede causar quemaduras. Prestar atención a la temperatura del agua antes de un baño o una ducha.

CARACTERÍSTICAS TÉCNICAS

Para las características técnicas consulte los datos de la placa (etiqueta colocada cerca de los tubos de entrada y salida del agua).

TABLA 1 - INFORMACIÓN DEL PRODUCTO				
Gama de productos		50	80	100
Peso	kg	23,5	31	35,5
Instalación		Vertical	Vertical	Vertical
Modelo		Consulte la placa de datos		
SMART		x	x	x
Q_{elec}	kWh	7,419	7,449	7,452
$Q_{elec, week, smart}$	kWh	24,963	27,359	27,663
$Q_{elec, week}$	kWh	30,985	34,951	34,992
Perfil de carga		M	M	M
L_{wa}			15 dB	
η_{wa}		39,3%	40,0%	39,8%
V40	l	77	110	115
Capacidad	l	45	65	80
Banda de radiofrecuencia utilizada 2,4 GHz - Intensidad máxima de la señal transmitida < 20 dBm				

Los datos energéticos de la tabla y los otros datos que aparecen en la Ficha de Producto (Anexo A que forma parte de este manual) se definen en base a las Directivas EU 812/2013 y 814/2013.

Los productos que no tienen la etiqueta y la respectiva ficha para conjuntos de termo y dispositivos solares, establecidas por el reglamento 812/2013, no se pueden usar para la realización de dichos conjuntos.

El aparato cuenta con una función smart que permite adaptar el consumo a los perfiles de uso del usuario.

Si el aparato se usa correctamente, su consumo diario de: " Q_{elec} ($Q_{elec, week, smart} / Q_{elec, week}$); inferior al de un producto equivalente sin la función smart.

Los datos indicados en la etiqueta energética se refieren al producto instalado verticalmente.

Este aparato respeta las normas internacionales de seguridad eléctrica IEC 60335-1; IEC 60335-2-21.

El marcado CE aplicado en este aparato certifica que cumple con los requisitos esenciales de las siguientes Directivas Europeas:

- LVD Low voltage directive: EN 60335-1, EN 60335-2-21, EN 60529, EN 62233, EN 50106.
- EMC Electromagnetic compatibility: EN 55014-1, EN 55014-2, EN 61000-3-2, EN 61000-3-3.
- ROHS Risk of Hazardous Substances: EN 50581.
- ErP Energy related Products: EN 50440.

Este producto respeta el Reglamento REACH.

NORMAS DE INSTALACIÓN (para el instalador)

Este producto puede montarse en vertical (posición recomendada por el constructor) y también en horizontal (con las tomas a la izquierda).

Al finalizar la instalación, antes de llenarlo de agua y activar la alimentación eléctrica, comprobar la verticalidad efectiva del montaje utilizando un instrumento de comprobación (por ejemplo, un nivel de burbuja).

El aparato sirve para calentar agua a una temperatura inferior a la de ebullición. Debe estar conectado a una red de suministro de agua sanitaria dimensionada en base a sus prestaciones y capacidad.

Antes de conectar el aparato es necesario:

- Controlar que las características (tomar como referencia los datos de la placa) satisfagan las necesidades del cliente.
- Verificar que la instalación sea conforme con el grado IP (protección contra la penetración de fluidos) del aparato según las normas vigentes.
- Leer el contenido de la etiqueta del embalaje y de la placa de característica

Este aparato debe ser instalado exclusivamente en el interior de ambientes conformes con las normas vigentes y además se deben respetar las siguientes indicaciones relativas a la presencia de:

- **Humedad:** no instale el aparato en ambientes cerrados (sin ventilación) y húmedos.
- **Hielo:** no instale el aparato en ambientes en los que es probable un descenso de temperatura a niveles críticos con riesgo de formación de hielo.
- **Rayos solares:** no exponga el aparato directamente a los rayos solares, ni siquiera a través de vidrieras.
- **Polvo/vapores/gases:** no instale el aparato en ambientes particularmente agresivos como aquellos con vapores ácidos, polvos o saturados de gas.
- **Descargas eléctricas:** no instale el aparato directamente en las líneas eléctricas no protegidas de alteraciones de tensión.

En general, para distintos tipos de muros y en particular para paredes realizadas con ladrillos o bloques perforados y para tabiques de limitada firmeza, es necesario proceder a una verificación estática preliminar del sistema de soporte. Los ganchos de fijación a la pared deben poder sostener un peso igual al triple del peso del calentador de agua lleno.

Se aconseja ganchos de diámetro mínimo de 12 mm (Fig. 3).

Se aconseja instalar el aparato (Fig. 1, Rif.A) lo más cerca posible de los puntos de uso para limitar la dispersión de calor a lo largo de las tuberías.

Las normas locales pueden establecer restricciones para la instalación del aparato en el baño, por lo tanto respete las distancias mínimas establecidas por las normativas vigentes.

Para facilitar el mantenimiento, deje un espacio libre debajo de la tapa de al menos 50 cm para acceder a las partes eléctricas.

INSTALACIÓN DE MÚLTIPLES POSICIONES

El producto puede ser instalado tanto con la configuración vertical como horizontal (Fig. 2). En la instalación horizontal, gire el aparato en sentido horario de tal modo que la tubería del agua se encuentre a la izquierda (tubería de agua fría en la parte inferior). Se prohíbe cualquier otra instalación que no sea que se muestra en la Figura 2.

CONEXIÓN HIDRÁULICA

Conecte la entrada y la salida del calentador de agua con tuberías o accesorios que puedan soportar una temperatura superior a 90°C a una presión superior a la presión de trabajo

El aparato no debe trabajar con aguas de dureza inferior a los 12°F, viceversa con aguas de dureza muy alta (mayor que 25°F). Se recomienda usar un ablandador, calibrado y controlado correctamente y en este caso la dureza residual no debe colocarse por debajo de los 15°F. Enrosque un racor en T al tubo de entrada de agua del aparato, marcado con un collarín de color azul. En dicho racor atornille por una parte un grifo para el vaciado del termo (Fig. 2, Rif.B) maniobrable solo con el uso de una herramienta y por la otra el dispositivo de sobre-presión (Fig. 2, Rif.A).

Grupo de seguridad conforme a la Norma Europea EN 1487

Algunos países podrían exigir el uso de dispositivos hidráulicos de seguridad específicos que se ajusten a los requisitos legales locales. Corresponde al instalador cualificado, encargado de la instalación del producto, valorar la idoneidad del dispositivo de seguridad que vaya a utilizarse.

Se prohíbe la no instalación de los dispositivos de aislamiento (válvulas, grifos, etc.) entre el dispositivo de seguridad y el termo. La salida de descarga del dispositivo debe conectarse a una tubería de descarga con un diámetro al menos igual al de conexión del aparato, mediante un embudo que permita una distancia de aire mínima de 20 mm con posibilidad de control visual. Utilice un tubo flexible para conectar el grupo de seguridad a la red de suministro de agua fría y, si es necesario, utilice un grifo de bloqueo (**D fig. 2**). Además se debe incluir, en caso de apertura del grifo de vaciado, un tubo de evacuación de agua aplicado a la salida (**C fig. 2**).

Al atornillar el grupo de seguridad, no lo fuerce hasta el tope ni lo altere o manipule. Si existe una presión de red cercana a los valores de calibrado de la válvula, es necesario aplicar un reductor de presión lo más lejos posible del aparato. Para evitar posibles daños a los mezcladores (grifería o ducha) es necesario purgar las tuberías de posibles impurezas.

CONEXIÓN ELÉCTRICA

Antes de instalar el aparato, es obligatorio realizar un control meticuloso de la instalación eléctrica comprobando su conformidad con las normas de seguridad vigentes, que sea adecuada a la potencia máxima absorbida por el calentador de agua (consulte los datos de la placa) y que la sección de los cables para las conexiones eléctricas sea idónea y esté en conformidad con la normativa vigente.

El fabricante del aparato no se responsabiliza por daños provocados por la falta de toma a tierra de la instalación ni por anomalías de la instalación eléctrica. Antes de ponerlo en funcionamiento, controle que la tensión de la red sea conforme con el valor que se encuentra en la placa del aparato.

Está prohibido el uso de regletas de tomas múltiples, extensiones o adaptadores.

Está prohibido usar los tubos de la instalación hidráulica, de calefacción y de gas para la conexión a tierra del aparato. Si el aparato lleva cable de alimentación, cuando haya que sustituirlo, se deberá utilizar un cable de las mismas características (tipo H05VV-F 3x1,5 mm², diámetro 8,5 mm).

El cable de alimentación (tipo H05VV-F 3x1,5 mm² diámetro 8,5 mm) se debe introducir en el orificio correspondiente situado en la parte posterior del aparato y se lo debe deslizar hasta alcanzar el panel de bornes del termostato (**Fig.7, Rif. M**). Para aislar el aparato de la red hay que utilizar un interruptor bipolar que se ajuste a las normas nacionales vigentes (con una apertura de los contactos mínima de 3 mm y, si es posible, provisto de fusibles). La toma a tierra del aparato es obligatoria y el cable (que debe ser de color amarillo-verde y más largo que los de las fases) se debe fijar al borne que coincide con el símbolo  (**Fig.7, Rif. G**).

Si el aparato no posee cable de alimentación, se debe elegir una modalidad de instalación entre las siguientes

- Conexión a la red fija con tubo rígido (si el aparato no cuenta con sujeta cable), use un cable con sección mínima de 3x1,5 mm²;
- Con cable flexible (tipo H05VV-F 3x1,5 mm² diámetro 8,5 mm), cuando el aparato lleva fija cables de serie.

PRUEBA Y ENCENDIDO DEL APARATO

Antes de encender el aparato, llénelo de agua de red.

El llenado se realiza abriendo el grifo central de la instalación doméstica y el del agua caliente hasta que salga todo el aire presente en el depósito. Compruebe visualmente la existencia de fugas de agua también desde las bridas, desde las tuberías de derivación, si es necesario, apriete los pernos con moderación (**Fig.5, Rif.C**) y/o las férulas (**Fig.5, Rif.W**). Encienda el aparato accionando el interruptor.

NORMAS DE MANTENIMIENTO (para personal cualificado)

Todas las intervenciones y las operaciones de mantenimiento deben ser efectuadas por personal especializado (en posesión de los requisitos solicitados por las normas vigentes en la materia).

Antes de solicitar la intervención del Servicio Técnico por una posible avería, compruebe que el fallo del funcionamiento no dependa de otras causas como, por ejemplo, la falta temporal de agua o de energía eléctrica.

Atención: antes de realizar cualquier operación, desconecte el aparato de la red eléctrica.

VACIADO DEL APARATO

Es indispensable vaciar el aparato si debe permanecer inutilizado en un local con riesgo de heladas.

Vacíe el aparato tal como se indica a continuación:

- desconecte el aparato de la red eléctrica;
- si está instalado el grifo de aislamiento (**Fig. 2, Rif. D**), ciérralo; si no lo está, cierre el grifo central de la instalación doméstica;
- abra el grifo de agua caliente (lavabo o bañera);
- abra el grifo (**Fig. 2, Rif.B**).

SUSTITUCIÓN DE COMPONENTES (SI ES NECESARIO)

Quitar la tapa para poder acceder a las partes eléctricas (**Fig. 7**).

Para intervenir en la tarjeta de potencia (**Fig. 7, Ref. Z**) desconecte los cables (**Fig. 7, Ref. C,Y and P**) y desenrosque los tornillos. Para intervenir en el cuadro de mandos debe remover primero la tarjeta de potencia **Fig. 7, Rif. Z**.

La placa de visualización se fija al producto mediante 2 tornillos (**Fig.4, Ref. A**). Tras desatornillarlos, presione con dos dedos ambas lengüetas (**Fig.4, Ref. B**) y suelte el portasensor (**Fig.4, Ref. C**) de la carcasa tirando de él hacia el centro del producto. Una vez retirado el panel de control, se pueden desconectar los conectores de las varillas portasensores y de la placa de potencia. Para trabajar en los portasensores (**Fig. 7, Ref. K**) es necesario desconectar los cables (**Fig. 7, Ref. F**) del panel de control y sacarlos de su alojamiento, teniendo cuidado de no flexionarlos excesivamente

Cuando se monte nuevamente, se debe cuidar que la posición de todos los componentes sea la original.

El producto está equipado con resistencias secas (**Fig. 4b, Ref. R**), que pueden ser sustituidas sin vaciar el aparato, ya que no están en contacto directo con el agua. Para trabajar en una resistencia averiada, comprobada con un tester, será necesario desconectar el cable (**Fig. 4b, Ref. X**) y aflojar el tornillo (**Fig. 4b, Ref. V**). Retire la resistencia averiada y sustitúyala.

Desenrosque los pernos (**Fig. 5, Rif. C**) y extraiga las bridas (**Fig. 5, Rif. F**). A las bridas están unidas las resistencias y los ánodos. Durante la fase de montaje preste atención para que la posición de las barras de sensores y de las resistencias sean las originales (**Fig. 7 e 5**). Preste atención que la placa brida con el texto de color H.E.1 y H.E.2 esté montada en la respectiva posición marcada por el mismo texto.

Después de cada extracción se recomienda sustituir la junta de la brida (**Fig. 6, Rif. Z**).

Atención: La inversión de las resistencias provoca el mal funcionamiento del aparato. Intervenga en una resistencia a la vez y desmonte la segunda sólo después de haber vuelto a montar la primera.

Use solo recambios originales provenientes de los centros de asistencia autorizados por el fabricante.

MANTENIMIENTOS PERIÓDICO

Los ánodos de magnesio (**fig. 6, ref. N**) deben sustituirse cada dos años, de lo contrario se anulará la garantía; en aguas duras o ricas en cloruros, debe comprobarse el estado del ánodo cada año.

Para sustituirlos, es necesario desmontar las resistencias y desatornillarlas del soporte. El tubo de derivación (**fig. 5, ref. X**) sólo debe inspeccionarse en caso de avería debido a su obstrucción. Para inspeccionarlo, desenrosque los dos extremos (**Fig. 5, Ref. W**).

Después de una intervención de mantenimiento ordinaria o extraordinaria, es oportuno llenar con agua el depósito del aparato y después vaciarlo completamente, para eliminar las impurezas residuales. Use solo recambio originales provenientes de los centros de asistencia autorizados por el fabricante.

Dispositivo de sobrepresiones

Compruebe regularmente que el dispositivo de sobre-presiones no esté bloqueado o dañado y sustitúyalo o elimine la calcaíero si es necesario.

Si el dispositivo contra sobrepresiones tiene una palanca o una manopla, acciÓnelo para:

- Vaciar el aparato, si es necesario
- Comprobar periódicamente que funcione correctamente

NORMAS DE USO PARA EL USUARIO

Recomendaciones para el usuario

- Evite colocar debajo del termo cualquier objeto y/o aparato que pueda ser dañado por una posible pérdida de agua.
- En el caso de un prolongado período de inactividad del aparato es necesario:
 - desconectar el aparato de la alimentación e eléctrica llevando el interruptor externo a la posición "OFF"
 - cerrar los grifos del circuito hidráulico
- Si el agua caliente que sale de los grifos de uso está a una temperatura superior a los 50°C, puede causar inmediatamente quemaduras graves. Niños, discapacitados y ancianos están expuestos con mayor facilidad al riesgo de quemaduras. Para la limpieza de las partes externas se necesita un paño humedecido con agua y jabón.

REGULACIÓN DE LA TEMPERATURA Y ACTIVACIÓN DE LAS FUNCIONES

El producto viene ajustado a una temperatura de 70°C para los modelos de 30, 50 y 80L y de 60°C para el modelo de 100L. La función "ECO" está activada. En caso de corte de corriente, o si el aparato se apaga con el botón ON/OFF "⏻", el aparato memoriza la última temperatura ajustada.

Puede producirse un ligero ruido durante la fase de calentamiento debido al calentamiento del agua. Pulse el botón ON/OFF "⏻" para encender el aparato. Utilice los botones "↘" "↗" para ajustar la temperatura deseada entre 40°C y 80°C visible en la pantalla. Durante el funcionamiento normal, la pantalla indica la temperatura alcanzada por el agua en el interior del aparato. Durante la fase de calentamiento, el indicador de funcionamiento (**Fig 8, Ref.1**) es rojo, mientras que se vuelve azul una vez alcanzada la temperatura ajustada. Si la temperatura del agua desciende, por ejemplo, tras una extracción, el calentamiento se activa automáticamente.

INDICADOR DE CANTIDAD DE AGUA CALIENTE

Los indicadores situados a ambos lados de la pantalla (**Fig 8, Ref.2**) permiten comprobar el nivel de agua caliente dentro del calentador de agua en una escala de cuatro segmentos. Durante el ajuste de la temperatura, los indicadores se encienden para permitir una comprobación visual del nivel ajustado. Durante la fase de calentamiento, los indicadores se encienden progresivamente, indicando el aumento de temperatura del agua caliente en el producto, hasta alcanzar la temperatura ajustada.

FUNCIÓN ECO

La función ECO es un programa software que automáticamente "aprende" los niveles de consumo del usuario, reduciendo al mínimo la dispersión de calor y maximizando el ahorro energético.

El funcionamiento del software "ECO" consiste en un período de almacenamiento inicial que dura una semana, durante la cual el producto inicia a funcionar a la temperatura configurada. Al final de esta semana de aprendizaje; el software regula el calentamiento del agua en base al consumo real individualizado automáticamente por el aparato.

El producto garantiza una reserva mínima de agua caliente durante los períodos en los cuales no son previstas extracciones de agua. El proceso de aprendizaje del consumo de agua caliente, continúa también después de la primera semana. El proceso alcanza la máxima eficacia después de 4 semanas de aprendizaje.

Cada vez que la función "ECO" o el mismo producto se apaga y luego se enciende, la función continuará a memorizar los niveles de consumo.

Para asegurar el correcto funcionamiento del programa, se recomienda no desconectar el aparato de la corriente eléctrica. Una memoria interna asegura la conservación de los datos por un máximo de 4 horas sin electricidad, después del cual todos los datos adquiridos se cancelan y el proceso de aprendizaje parte desde el inicio. Para activar la función pulse la tecla "ECO", que se iluminará. En ésta modalidad la selección manual de la temperatura es posible pero su modificación desactiva la función ECO.

No obstante, esta función puede desactivarse pulsando el botón "ECO", que se apagará.

Para reactivarla pulse de nuevo la tecla "ECO": Para anular voluntariamente los datos adquiridos, mantenga presionada la tecla "ECO" por más de 3 segundos. Cuando el proceso de reset se completa, la palabra "ECO" parpadea rápidamente para confirmar la efectiva cancelación de los datos.

FUNCIÓN BOOST

La función BOOST ajusta temporalmente la temperatura de consigna a 80°C anulando el modo de funcionamiento previo (si la función ECO está activa, la función de autoaprendizaje se suspenderá temporalmente y se reanuda automáticamente una vez alcanzada la temperatura de consigna). Para activar o desactivar la función BOOST, pulse el botón correspondiente. Si la función está activa, se enciende el LED correspondiente. Si el producto se apaga mediante el botón **ON/OFF** "U", si se pulsan las teclas "v" "^" para modificar la consigna o si aparece un error de bloqueo, la función BOOST se desactivará.

FUNCIÓN PROTECH

La función "PRO TECH" activa un sistema electrónico de protección contra la corrosión causada por el contacto agua-metal, que garantiza una longevidad óptima del depósito incluso en el caso de aguas químicamente agresivas. El principio de funcionamiento es el siguiente: el circuito electrónico crea una diferencia de potencial entre el depósito y el electrodo de titanio, con el fin de garantizar una protección óptima del depósito evitando la corrosión por efecto galvánico. Para que el sistema funcione correctamente, es necesario asegurarse de que el producto esté permanentemente conectado a la red eléctrica. Si la función no funciona correctamente, la pantalla mostrará el código de error E04. Incluso si el aparato no está en uso, apague el producto con el botón **ON/OFF** "U" sin desconectarlo de la red eléctrica. En caso de desconexión prolongada de la red eléctrica, vacíe el aparato del agua que contiene (véase el apartado "Mantenimiento").

FUNCIÓN ANTIHIELO

La función antihielo es una protección automática del aparato para evitar daños causados por temperaturas muy bajas, inferiores a 5 °C. Se recomienda dejar el aparato conectado a la red eléctrica, incluso en caso de largos periodos de inactividad. La función se activa automáticamente cuando la temperatura desciende a 5 °C; una vez restablecida la temperatura al valor de protección, la función se desactiva.

La función está activada, pero no se indica si el producto está ON (encendido). Cuando el producto se apaga mediante el botón **ON/OFF** "U", si la función anticongelante está en funcionamiento, la pantalla muestra "AF" (Anti Freezing).

FUNCIÓN DE PROGRAMACIÓN SEMANAL

La función de programación semanal sólo puede activarse a través de la App.

Se pueden seleccionar dos temperaturas de consigna diferentes para cada día de la semana a dos horas distintas: el producto calculará la velocidad de calentamiento y, en función de ésta, la mejor hora para iniciar el calentamiento con el fin de alcanzar la temperatura de consigna a la hora deseada.

Para desactivar la función, pulse el botón "v" o "^".

FUNCIÓN "CICLO DE DESINFECCIÓN TÉRMICA" (ANTI-LESIONELLA)

La función anti-legionella viene activada de fábrica. Consiste en un ciclo de calentamiento/mantenimiento del agua a 60°C durante 1 hora para ejercer una acción de desinfección térmica contra las bacterias.

El ciclo se inicia al primer encendido del aparato y después de cada re-encendido siguiente a una interrupción de la alimentación de red. Si el aparato siempre funciona a una temperatura inferior a 55°C el ciclo se repite a los 30 días. Cuando el aparato está apagado, la función anti-legionella está desactivada. En caso de apagado del aparato durante el ciclo anti-legionella, la función se desactiva. Al término de cada ciclo, la temperatura de uso vuelve a la temperatura programada anteriormente por el usuario.

Para activar dicha función mantenga presionadas simultáneamente las teclas “ECO” y “” por 3 segundos; como confirmación de la activación, el display mostrará “A1” durante 4 seg.

Para desactivar definitivamente la función, repita la operación descrita anteriormente; como confirmación de la desactivación, el display mostrará “A0” durante 3 seg.

FUNCIÓN WI-FI

Para obtener información detallada sobre la configuración Wi-Fi y el procedimiento de registro del producto, consulte la Guía rápida sobre conectividad adjunta o visite :

<https://discover.ariston-net.remotethermo.com>

Descripción del estado de conexión del calentador de agua

Botón Wi-Fi 	Parpadeo lento	El módulo Wi-Fi está encendido
	Parpadeo rápido	El módulo Wi-Fi está en modo Punto de Acceso
	Doble parpadeo	El módulo Wi-Fi se conecta a la red doméstica
	Encendido	El módulo Wi-Fi está encendido y conectado a la red doméstica
	Apagado	El módulo Wi-Fi está apagado

RESET Wi-Fi: para reiniciar, pulse simultáneamente los botones “” y “**SET**” durante 10 segundos.

DIAGNÓSTICO

Cuando se produce una de las averías descritas a continuación, la unidad entra en “estado de avería” y el indicador de funcionamiento (**Fig 8, Ref.1**) se ilumina en rojo y parpadea..

TABLA DE AVERÍAS

El tipo de avería se indica en la pantalla, que parpadeará ‘Er’ alternando con el código de error específico:

CÓDIGO	DESCRIPCIÓN
01	avería interna de la placa de circuitos
61/62	avería protech
E04	avería interna de la placa de circuitos (comunicación NFC o datos NFC)
10	sondas de temperatura rotas (abiertas o cortocircuitadas) - salida de la caldera
11	sobret temperatura del agua detectada por un solo sensor - salida de la caldera
12	sobret temperatura general (defecto placa electronica) - salida caldera
14	fallo de calentamiento por la resistencia - salida de la caldera
15	sobrecalentamiento por falta de agua - salida de la caldera
20	sondas de temperatura rotas (abiertas o cortocircuitadas) - entrada de la caldera
21	sobret temperatura del agua detectada por un solo sensor - entrada de la caldera
22	sobret temperatura general (fallo placa electrónica) - entrada caldera
24	fallo de calentamiento por la resistencia - entrada caldera
25	sobrecalentamiento por falta de agua - entrada de la caldera
60	Sin comunicación wi-fi (sólo en los modelos con interfaz fig. 8a)

RESET

Para reiniciar una avería, siempre que sea posible, reinicie pulsando el botón ON/OFF “” para apagar y encender el producto. Si la avería desaparece inmediatamente después del reiniciar, se reanudará el funcionamiento normal. En caso contrario, si el indicador de funcionamiento está en rojo y parpadea, póngase en contacto con el Centro de Servicio Técnico.

NOTAS IMPORTANTES

Antes de realizar una operación de limpieza del aparato, asegúrese de haber apagado el producto situando el interruptor externo en la posición OFF. No utilice insecticidas, solventes ni detergentes agresivos que puedan estropear las partes pintadas o de material plástico.

Si el agua a la salida está fría

Desconecte la fuente de alimentación del aparato y haga que se revise:

- la presencia de tensión en el tablero de bornes de alimentación de la tarjeta (**Fig. 7, Ref. M**);
- la tarjeta electrónica;
- los elementos calentadores de la resistencia;
- controle el tubo de derivación (**Fig. 5, Ref. X**);
- las barras sensoras (**Fig. 7, Ref. K**)

Si el agua está hirviendo (presencia de vapor en los grifos)

Interrumpa la alimentación eléctrica del aparato y compruebe:

- la tarjeta electrónica
- el nivel de incrustación de la caldera y de los componentes;
- las barras sensoras (**Fig. 7, Rif. K**)

Suministro insuficiente de agua caliente

Haga verificar:

- a presión de la red de agua;
- el estado del deflector (atomizador) del tubo de entrada de agua fría;
- el estado del tubo de toma de agua caliente;
- los componentes eléctricos.

Expulsión de agua por el dispositivo de sobrepresión

Durante la fase de calentamiento es normal que gotee agua del dispositivo. Si se quiere evitar dicho goteo, se debe instalar un vaso de expansión en la instalación de salida.

Si continúa expulsando agua durante el período de no calentamiento, se debe comprobar:

- el calibrado del depósito;
- la presión de red de agua.

Atención: No obstruya nunca la salida de evacuación del dispositivo.

SI EL PROBLEMA PERSISTE, NO INTENTE REPARAR EL APARATO, CONTACTE SIEMPRE CON PERSONAL CUALIFICADO

Los datos y especificaciones indicados no son vinculantes, el fabricante se reserva el derecho a modificarlas cuando considere oportuno sin previo aviso o sustitución

Este producto respeta el Reglamento REACH.



Este producto está en conformidad con la Directiva WEEE 2012/19/EU y con el Real Decreto 110/2015, de 20 de febrero, sobre residuos de aparatos eléctricos y electrónicos.

El símbolo del contenedor tachado que aparece en el aparato o en su embalaje indica que el producto se debe recoger por separado con respecto a otros residuos al final de su vida útil. Por tanto, el usuario debe entregar el aparato al final de su vida útil a los centros idóneos de recogida selectiva de los residuos electrodomésticos y electrónicos. Como alternativa a la gestión autónoma es posible entregar el equipo que se quiere eliminar al revendedor cuando se compra un nuevo equipo de tipo equivalente. La recogida selectiva adecuada del equipo para el reciclaje, el tratamiento y la eliminación compatible con el medio ambiente, contribuye a evitar posibles efectos negativos en el medio ambiente y en la salud y favorece el nuevo uso y/o reciclado de los materiales que componen el aparato.

INSTRUÇÕES GERAIS DE SEGURANÇA

1. **Ler atentamente as instruções e as advertências contidas no presente manual, pois fornecem indicações importantes acerca da segurança da instalação, do uso e da manutenção.**
O presente manual é parte integrante e essencial do produto. Deverá acompanhar sempre o aparelho, mesmo em caso de cessão a outro proprietário ou utilizador e/ou transferência para outro sistema.
2. A empresa fabricante não se responsabiliza por eventuais danos a pessoas, animais e objetos decorrentes de usos impróprios, incorretos e irracionais ou do incumprimento das instruções apresentadas neste manual.
3. Este termoacumulador eléctrico foi concebido para uso doméstico e foi expressamente construído para aquecer água fria (que entra no produto) para uso sanitário. Qualquer outra utilização do produto deve ser considerada incorrecta e, por conseguinte, potencialmente perigosa. O fabricante declina qualquer responsabilidade decorrente de uma utilização incorrecta do produto e/ou para fins diferentes dos indicados no respectivo manual de instruções.
4. A instalação e a manutenção do aparelho devem ser feitas por pessoal profissionalmente qualificado e conforme indicado nos respetivos parágrafos. Utilizar exclusivamente peças sobressalentes originais. O descumprimento das indicações apresentadas acima pode comprometer a segurança e determina a **isenção** de responsabilidade do fabricante.
5. Os elementos de embalagem (grampos, sacos de plástico, esferovite, etc.) não devem ser deixados ao alcance de crianças, pois são fontes de perigo.
6. **O aparelho pode ser utilizado por crianças com idade não inferior a 8 anos e por pessoas com reduzidas capacidades físicas, sensoriais ou mentais, ou desprovidas de experiência, desde que sejam supervisionadas ou após receberem instruções acerca do uso do aparelho e compreenderem os perigos inerentes a ele. As crianças não devem brincar com o aparelho. A limpeza e a manutenção destinadas a serem realizadas pelo utilizador não devem ser feitas por crianças sem supervisão.**
7. **É proibido** tocar o aparelho se estiver com pés descalços ou com partes do corpo molhadas.

8. Antes de utilizar o aparelho e depois de uma intervenção de manutenção ordinária ou extraordinária, convém encher com água o reservatório do aparelho e, em seguida, fazer uma operação de completo esvaziamento a fim de remover eventuais impurezas residuais.
9. Se o aparelho possuir cabo elétrico de alimentação, a sua eventual substituição deverá ser feita por um centro de assistência autorizado ou por pessoal profissionalmente qualificado.
10. É obrigatório aparafusar no tubo de entrada de água do aparelho uma válvula de segurança conforme com as normas nacionais. Para os países que transpuseram a norma EN 1487 o grupo de segurança deve ter uma pressão máxima de 0,7 MPa e deve compreender pelo menos uma torneira de intercetação, uma válvula de retenção, uma válvula de segurança e um dispositivo de interrupção de carga hidráulica.
11. O dispositivo contra as sobrepressões (válvula ou grupo de segurança), não deve ser adulterado e deve ser acionado periodicamente para verificar se não está bloqueado e para remover eventuais depósitos de calcário.
12. O gotejamento do dispositivo contra as sobrepressões é **normal** na fase de aquecimento da água. Por isso, é necessário ligar a descarga, que deve permanecer sempre aberta para a atmosfera, com um tubo de drenagem instalado com inclinação contínua para baixo e em local sem gelo.
13. É indispensável esvaziar o aparelho e desconectá-lo da rede elétrica se tiver que permanecer inutilizado em um local submetido ao gelo.
14. A água quente fornecida com uma temperatura superior a 50° C às torneiras de utilização pode causar imediatamente queimaduras graves. Crianças, portadores de deficiência e idosos estão mais expostos a esse risco. Por isso, é aconselhável utilizar uma válvula misturadora termostática aparafusada ao tubo de saída de água do aparelho sinalizado com um colar vermelho.
15. Nenhum elemento inflamável pode estar em contacto e/ou perto do aparelho.
16. Não colocar em baixo do aparelho nem aproximar dele qualquer objeto que possa, por exemplo, ser danificado por uma eventual fuga de água.

FUNÇÃO ANTILEGIONELA

A legionela é um tipo de bactéria em forma de palito, que está presente naturalmente em todas as águas de nascente. A "doença dos legionários" consiste numa espécie particular de pneumonia causada pela inalação de vapor de água com esta bactéria. Neste sentido, é necessário evitar longos períodos de estagnação da água contida na caldeira, que deve ser usada ou esvaziada pelo menos semanalmente.

A norma europeia CEN/TR 16355 fornece indicações relativamente às boas práticas a adotar para prevenir a proliferação da legionela em águas potáveis; além disso, caso existam normas locais que imponham restrições adicionais relativamente à legionela, estas devem ser aplicadas.

Esta caldeira eletrónica utiliza um sistema de desinfecção automática da água, habilitado por predefinição. Este sistema entra em funcionamento sempre que a caldeira é acesa ou pelo menos a cada 30 dias, colocando a temperatura da água a 60 °C.

Atenção: enquanto o aparelho efetua o ciclo de desinfecção térmica, a alta temperatura da água pode causar queimaduras. Prestar atenção à temperatura da água antes de tomar banho ou duche.

CARACTERÍSTICAS TÉCNICA

Para as características técnicas, consultar os dados de placa (etiqueta colocada perto dos tubos de entrada e saída de água).

TABELA 1 - INFORMAÇÕES SOBRE O PRODUTO				
Gama de producto		50	80	100
Peso	kg	23,5	31	35,5
Instalação		Verticais	Verticais	Verticais
Modello		Consultar a placa das características		
SMART		x	x	x
Q _{elec}	kWh	7,419	7,449	7,452
Q _{elec, week, smart}	kWh	24,963	27,359	27,663
Q _{elec, week}	kWh	30,985	34,951	34,992
Perfil di carico		M	M	M
L _{wa}			15 dB	
η_{wa}		39,3%	40,0%	39,8%
V40	l	77	110	115
Capacidade	l	45	65	80
Banda de radiofrequência utilizada 2,4 GHz - Intensidade máxima do sinal transmitido < 20 dBm				

Os dados energéticos na tabela e os outros dados apresentados na Ficha do Produto (Anexo A que é parte integrante deste manual) são definidos com base nas Diretivas EU 812/2013 e 814/2013.

Os produtos desprovidos de etiqueta e da respetiva ficha para conjuntos de termoacumuladores e dispositivos solares, previstas pelo regulamento 812/2013, não são destinados à realização de tais conjuntos.

O aparelho está equipado com uma função smart que permite adaptar o consumo aos perfis de utilização do utilizador.

Se operado corretamente, o aparelho tem um consumo diário equivalente a "Qelec* (Qelec, week, smart/ Qelec, week)" inferior ao de um produto equivalente sem a função smart".

Este aparelho está em conformidade com as normas internacionais de segurança elétrica IEC 60335-1; IEC 60335-2-21.

A colocação da marcação CE no aparelho certifica a conformidade às seguintes Diretivas Comunitárias, das quais satisfaz os requisitos essenciais:

- Low voltage directive (LVD): EN 60335-1, EN 60335-2-21, EN 60529, EN 62233, EN 50106.
- Electromagnetic compatibility (EMC): EN 55014-1, EN 55014-2, EN 61000-3-2, EN 61000-3-3.
- RED directive. ETSI 301489-1, ETSI 301489-17
- ROHS 2 directive: EN 50581.
- ErP Energy related Products: EN 50440.

Este produto está em conformidade com o Regulamento REACH.

NORMAS DE INSTALAÇÃO (para o instalador)

Este produto, excluindo os modelos horizontais (Tabela 1), é um aparelho que deve ser instalado na posição vertical para operar corretamente. No final da instalação, e antes de qualquer enchimento com água e alimentação elétrica do mesmo, utilizar um instrumento de verificação (por ex. nível com bolha) para verificar a efetiva verticalidade de montagem.

O aparelho serve para aquecer a água a uma temperatura inferior àquela de ebulição.

Deve ser ligado a uma rede de adução de água para uso doméstico adequada às suas prestações e volume. Antes de ligar o aparelho, deve-se:

- Controlar que as características (referir-se aos dados da placa) satisfaçam as necessidades do cliente.
- Verificar que a instalação seja conforme ao grau IP (protecção contra penetração por fluidos) do aparelho, em conformidade com as normas em vigor.
- Ler as informações escritas sobre a etiqueta da embalagem e sobre a placa das características.

Este aparelho foi projectado para ser instalado exclusivamente em locais em conformidade com as normas em vigor e requer, ademais, a observância dos avisos a seguir, relativos à presença de:

- **Humidade:** não instalar o aparelho em locais fechados (não arejados) e húmidos.
- **Gelo:** não instalar o aparelho em ambientes nos quais é provável o abaixamento da temperatura em níveis críticos com risco de formação de gelo.
- **Raios solares:** não expor o aparelho directamente aos raios solares, mesmo em presença de vidraças.
- **Pó/vapores/gases:** não instalar o aparelho em presença de ambientes especialmente agressivos, como vapores ácidos, pó ou saturados de gás.
- **Descargas eléctricas:** não instalar o aparelho directamente sobre as linhas eléctricas não protegidas contra oscilações de tensão.

Em caso de paredes realizadas com tijolos ou blocos furados, divisórias com estabilidade limitada ou, em todo caso, muros diversos daqueles indicados, deve-se proceder a uma verificação estática preliminar do sistema de suporte. Os ganchos de suspensão à parede devem ser aptos a sustentar um peso três vezes superior ao do termoacumulador cheio d'água. Aconselham-se ganchos com um diâmetro mínimo de 12 mm. (Fig. 3).

É aconselhável instalar o aparelho (Fig. 1, Rif.A) o máximo possível próximo dos pontos de utilização para reduzir as dispersões de calor ao longo das tubagens.

As normas locais podem prever restrições para a instalação do aparelho na casa de banho, por isso, devem ser respeitadas as distâncias mínimas previstas pelas normas vigentes.

Para tornar mais fáceis as várias operações de manutenção, reservar um espaço livre ao redor da cobertura de pelo menos 50 cm para aceder às partes eléctricas.

INSTALAÇÃO MULTIPOSIÇÃO

O produto pode ser instalado na vertical ou na horizontal (Fig. 2). Na instalação horizontal, rodar o aparelho no sentido dos ponteiros do relógio de modo a que os tubos de água fiquem à esquerda (tubo de água fria em baixo). É proibida qualquer outra instalação para além da indicada na (Fig. 2).

LIGAÇÃO HIDRÁULICA

Ligar a entrada e a saída do termoacumulador com tubos ou conexões resistentes à pressão de funcionamento e à temperatura da água quente que normalmente pode atingir ou ultrapassar 90 °C. Por isso, desaconselha-se a utilização de materiais que não resistem a tais temperaturas.

O aparelho não deve operar com águas que tenham dureza inferior a 12°F, de outro modo, no caso de águas que tenham dureza particularmente elevada (acima de 25°F), é aconselhável usar um amaciador adequadamente calibrado e monitorizado e, nesse caso, a dureza residual não deve ser inferior a 15°F. Aparafusar ao tubo de entrada de água do aparelho, marcado com o colar azul, uma conexão em "T". Nessa conexão, aparafusar, de um lado, uma torneira para esvaziar o termoacumulador (Fig. 2, Rif.B) cujo manuseio requer a utilização de uma ferramenta, e, do outro, um dispositivo contra sobrepressões (Fig. 2, Rif.A).

Grupo de segurança conforme com a Norma Europeia EN 1487

Alguns países podem exigir a utilização de dispositivos hidráulicos de segurança específicos, alinhados com os requisitos de lei locais; fica a cargo do instalador qualificado, encarregado de fazer a instalação do produto, avaliar a correta adequação do dispositivo de segurança a ser utilizado.

É proibido colocar qualquer dispositivo de intercetção (válvula, torneiras, etc.) entre o dispositivo de segurança e o termoacumulador.

A saída de descarga do dispositivo deve ser conectada a uma tubagem de descarga que tenha um diâmetro pelo menos igual à tubagem de ligação do aparelho, através de um funil que permita uma distância de ar de no mínimo 20 mm com possibilidade de fazer o controlo visual. Ligar através de tubo flexível, ao tubo da água fria de rede, a entrada do grupo de segurança, se necessário utilizando uma torneira de intercetção (**D fig. 2**). Além disso, para quando for necessário abrir a torneira de esvaziamento, instalar um tubo de descarga de água na saída **C fig. 2**.

Ao aparafusar o grupo de segurança, não forcá-lo no fim de curso e não adulterá-lo. Se houver uma pressão de rede próxima aos valores de calibração da válvula, é necessário instalar um redutor de pressão na posição mais afastada possível do aparelho. Ao decidir instalar grupos misturadores (torneiras ou duche), eliminar da instalação todas as impurezas que podem danificá-los.

LIGAÇÃO ELÉCTRICA

Antes de realizar qualquer operação, desligue o aparelho da rede eléctrica através do interruptor exterior. Antes de instalar o aparelho é aconselhável fazer um controlo meticuloso do sistema eléctrico para verificar se está em conformidade com as normas, pois o fabricante do aparelho não se responsabiliza por eventuais danos causados por falta de ligação à terra do sistema ou por anomalias de alimentação eléctrica.

Certifique-se de que a instalação seja a adequada para a potência máxima absorvida pelo aparelho (indicada nos dados da placa) e certifique-se de que a secção dos cabos para ligações eléctricas seja a adequada e conforme a normativa vigente. É proibido o uso de triplas, extensões ou adaptadores. É proibido usar os tubos da instalação hidráulica, de aquecimento e de gás para a ligação à terra do aparelho.

Se o aparelho tiver cabo de alimentação, quando o tiver de substituir, deverá utilizar um cabo das mesmas características (tipo H05VV-F 3x1,5 mm², diâmetro 8,5 mm).

O cabo de alimentação (tipo H05VV-F 3x1,5 mm² diâmetro 8,5 mm) deve ser posicionado no respetivo alojamento situado na parte traseira do aparelho para fazer com que alcance a placa de bornes (**Fig.7, Ref. M**) e, por fim, bloquear cada um dos cavaletes apertando os respetivos parafusos. Bloquear o cabo de alimentação com os respetivos prendedores de cabo fornecidos com o equipamento. Para excluir o aparelho da rede, deve ser utilizado um interruptor bipolar correspondente às normas CEI-EN em vigor (abertura contactos de pelo menos 3 mm., melhor se equipado com fusíveis). A ligação à terra do aparelho é obrigatório e o fio de terra (que deve ser na cor amarelo-verde e mais comprido dos fios das fases) deve ser fixado ao terminal em correspondência do símbolo  (**Fig.7, Rif. G**). Antes de colocar em funcionamento, controlar se a tensão de rede está em conformidade com o valor de placa do aparelho. Se o aparelho não estiver com o cabo de alimentação, as modalidades de instalação devem ser escolhidas entre as seguintes:

- ligação à rede fixa com tubo rígido (se o aparelho não for fornecido com prendedor do cabo), utilizar cabo com secção mínima de 3x1,5 mm²;
- com cabo flexível (tipo H05VV-F 3x1,5 mm² diâmetro 8,5 mm), quando o aparelho tiver fixador de série.

TESTE E LIGAÇÃO DO APARELHO

Antes de ligar o aparelho à corrente, encha-o com água da rede.

Esse enchimento é feito com a abertura da torneira central do sistema doméstico e da água quente, até sair todo o ar da caldeira. Verificar visualmente se há fugas de água também nos flanges, através do tubo de bypass, e, se necessário, apertar com moderação os parafusos

(**Fig.5, Ref.C**) e/ou os anéis (**Fig.5, Rif.W**). Ligue o aparelho à corrente, accionando o interruptor.

NORMAS DE MANUTENÇÃO (por pessoal qualificado)

Todos os trabalhos e operações de manutenção devem ser efectuados por pessoal autorizado (que cumpra os requisitos dos regulamentos relevantes).

Antes de requerer a intervenção do Serviço de Assistência Técnica por uma possível avaria, certifique-se de que o problema de funcionamento não foi provocado por outras causas como, por exemplo, a falta temporal de água ou de energia eléctrica.

Atenção: antes de fazer qualquer operação, desconectar o aparelho da rede eléctrica.

ESVAZIAMENTO DO APARELHO

É indispensável esvaziar o aparelho se este tiver de permanecer inactivo num local com risco de geada.

Quando for necessário, efectue o esvaziamento do aparelho da seguinte forma:

- desligue o aparelho da rede eléctrica;
- se tiver uma torneira de isolamento instalada (**Fig. 2, Ref. D**), fechea; se não tiver, feche a torneira central da instalação doméstica;
- abra uma torneira de água quente (do lavatório ou da banheira);
- abra a torneira (**Fig. 2, Ref. B**).

SUBSTITUIÇÕES DE PEÇAS (SE NECESSÁRIO)

Ao remover a tampa de cobertura, pode-se intervir sobre as partes eléctricas (**Fig. 7**).

Para intervir na placa de potência (**Fig. 7, Ref. Z**) desligar os cabos (**Fig. 7, Ref. C, Y and P**) e desaparafusar os parafusos. Para intervir no painel de comandos é necessário remover primeiramente a placa de potência (**Fig. 7, Ref. Z**). A placa de visualização é fixada ao produto por meio de 2 parafusos (**Fig. 4, Ref. A**). Depois de os desparafusar, pressionar as duas patilhas (**Fig. 4, Ref. B**) com dois dedos e libertar o suporte (**Fig. 4, Ref. C**) da caixa, puxando-o para o centro do produto. Uma vez removido o painel de controlo, os conectores das hastes porta-sensores e a placa de alimentação podem ser desligados.

Para trabalhar nas hastes porta-sensores (**Fig. 7, Ref. K**) é necessário desligar os cabos (**Fig. 7, Ref. F**) do painel de controlo e retirá-los do seu alojamento, tendo o cuidado de não os fletir excessivamente.

Quando montar novamente, prestar atenção para que a posição de todos os componentes seja igual à original.

O produto está equipado com elementos de aquecimento secos (**Fig. 4b, Ref. R**), que podem ser substituídos sem drenar a unidade, uma vez que não estão em contacto directo com a água. Para trabalhar num elemento de aquecimento avariado, verificado com um testador, será necessário desligar os conectores Faston relevantes (**Fig. 4b, Ref. X**) e soltar o parafuso (**Fig. 4b, Ref. V**). Retirar o elemento de aquecimento danificado e substituí-lo.

Desaparafusar os parafusos (**Fig. 5, Ref. C**) e retirar as flanges (**Fig. 5, Ref. F**). As flanges estão associadas aos elementos de aquecimento e aos ânodos. Aquando da remontagem, verificar que a posição das hastes dos sensores e das resistências sejam as originais (**Fig. 5 e 7**). Verificar que a placa de flange marcada H.E.1 ou H.E.2 seja montada na posição marcada pela mesma inscrição. Após cada remoção, recomenda-se a substituição da junta da flange (**Fig. 6, Ref. Z**).

ATENÇÃO! A inversão das resistências implica o mau funcionamento do aparelho. Intervir em uma resistência e desmontar a segunda apenas depois de ter montado novamente a primeira.

Utilizar apenas peças sobressalentes originais provenientes de centros de assistência autorizados pelo fabricante.

MANUTENÇÕES PERIÓDICAS

Os ânodos de magnésio (**Fig. 6, Ref. N**) devem ser substituídos de dois em dois anos, caso contrário a garantia será anulada; em águas duras ou ricas em cloretos, o estado do ânodo deve ser verificado todos os anos. Para a sua substituição, os elementos de aquecimento devem ser retirados e desaparafusados do suporte de apoio. O tubo de derivação (**Fig. 5, Ref. X**) só deve ser inspeccionado em caso de avaria devido à sua obstrução. Para o inspeccionar, desaparafusar as duas extremidades (**Fig. 5, Ref. W**). Após uma intervenção de manutenção ordinária ou extraordinária, convém encher com água o reservatório do aparelho e, em seguida, fazer uma operação de completo esvaziamento a fim de remover eventuais impurezas residuais. Utilizar apenas peças sobressalentes originais provenientes de centros de assistência autorizados pelo fabricante.

Dispositivo de sobrepresiones

Compruebe regularmente que el dispositivo de sobrepresiones no esté bloqueado o dañado y sustitúyalo o elimine la cal, si es necesario.

Si el dispositivo contra sobrepresiones tiene una palanca o una manopla, acciÓnelo para:

- Vaciar el aparato, si es necesario
- Comprobar periódicamente que funcione correctamente

NOTAS IMPORTANTES (para o utilizador)

Recomendação para o utilizador

- Evite colocar por baixo do aparelho qualquer objecto que possa ser danificado por uma eventual perda de água.
- Se o aparelho tiver de ficar inactivo durante um período de tempo prolongado é necessário:
 - desligar o aparelho da alimentação eléctrica colocando o interruptor externo na posição "OFF";
 - fechar as torneiras do circuito hidráulico
- A água quente com uma temperatura acima dos 50°C nas torneiras de fornecimento pode causar de imediato sérias irritações ou graves queimaduras. As crianças, os doentes e os idosos estão mais expostos aos riscos de queimaduras.

Para a limpeza das partes externas é necessário utilizar um pano embebido em água e sabão

REGULAÇÃO DA TEMPERATURA E ACTIVAÇÃO DAS FUNÇÕES

O produto é regulado a uma temperatura de 70°C para os modelos de 30, 50 e 80L e de 60°C para o modelo de 100L. A função "ECO" está activa. Em caso de falha de energia, ou se o aparelho for desligado com a tecla ON/OFF "☺", o aparelho memoriza a última temperatura programada. Prima o botão ON/OFF "☺" para ligar o aparelho. Utilize os botões "∨" "∧" para definir a temperatura desejada entre 40°C e 80°C, visível no ecrã. Durante o funcionamento normal, o ecrã indica a temperatura atingida pela água no interior do produto. Durante a fase de aquecimento, o indicador de funcionamento (**Fig. 8a/b Ref. 1**) é vermelho e torna-se azul quando a temperatura definida é atingida. Se a temperatura da água baixar, por exemplo, após uma retirada, o aquecimento é automaticamente activado.

INDICADOR DE QUANTIDADE DE ÁGUA QUENTE

Os indicadores situados de cada lado do ecrã (**Fig. 8a Ref. 2**) permitem verificar o nível de água quente no interior do termoacumulador numa escala de quatro segmentos. Durante a regulação da temperatura, os indicadores acendem-se para permitir um controlo visual do nível regulado. Durante a fase de aquecimento, os indicadores acendem-se progressivamente, indicando o aumento da temperatura da água quente no produto, até atingir a temperatura definida.

FUNÇÃO ECO

A função "ECO" é um programa software que automaticamente "aprende" os níveis de consumo do utilizador, reduzindo ao mínimo a dispersão de calor e maximizando a poupança energética.

O funcionamento do software "ECO" consiste em um período de memorização inicial que dura uma semana, durante a qual o produto inicia a funcionar na temperatura definida.

No fim desta semana de "aprendizagem"; o software regula o aquecimento da água com base na necessidade real do utilizador identificado automaticamente pelo aparelho. O produto garante uma reserva mínima de água quente também durante períodos nos quais não existem extracções de água.

O processo de aprendizagem da necessidade de água quente continua mesmo depois da primeira semana. O processo atinge a máxima eficiência depois de quatro semanas de aprendizagem.

Toda vez que a função "ECO" ou o produto for desligado e depois ligado novamente, a função continuará a aprender os níveis de consumo. Para assegurar um correto funcionamento do programa, recomenda-se não desligar o produto da rede eléctrica.

Uma memória assegura a conservação dos dados por um período máximo de 4 horas sem electricidade, após as quais os dados adquiridos são cancelados e o processo de aprendizagem retoma do início. Para activar a função, pressionar a tecla correspondente que se acenderá.

Nesta modalidade a seleção manual da temperatura é possível, mas a sua modificação desactiva a função "ECO". No entanto, esta função pode ser desactivada premindo a tecla "ECO", que se desligará. Para a reactivar, prima novamente a tecla "ECO".

Para anular voluntariamente os dados adquiridos, manter pressionada a tecla "ECO" por mais de 3 segundos. Quando o processo de reset está completado, a tecla "ECO" pisca rapidamente para confirmar que ocorreu a cancelação dos dados.

FUNÇÃO BOOST

A função BOOST permite regular temporariamente a temperatura de referência para 80°, ultrapassando o modo de funcionamento (se a função ECO estiver activa, a função de auto-aprendizagem será temporariamente suspensa e será retomada automaticamente quando o ponto de referência for atingido). Se a função estiver activa, o LED correspondente acende-se. Se o produto for desligado através do botão **ON/OFF** "⏻", se os botões "↘" "↗" forem premidos para alterar o ponto de regulação ou se aparecer um erro de bloqueio, a função BOOST será desactivada.

FUNÇÃO PROTECH

função "PRO TECH" activa um sistema electrónico de protecção contra a corrosão provocada pelo contacto água-metal, que garante uma óptima longevidade do reservatório do aparelho, mesmo no caso de águas quimicamente agressivas. O princípio de funcionamento é o seguinte: o circuito electrónico cria uma diferença de potencial entre o reservatório e o eléctrodo de titânio, de modo a garantir uma protecção óptima do reservatório, evitando a corrosão por efeito galvânico. Para que o sistema funcione correctamente, é necessário garantir que o produto está permanentemente ligado à rede eléctrica. Se a função não funcionar correctamente, o visor apresentará o código de erro E04. Mesmo que o dispositivo não esteja a ser utilizado, desligue o produto com o botão **ON/OFF** "⏻" sem o desligar da rede eléctrica. Se a alimentação eléctrica for desligada durante longos períodos, é necessário esvaziar o aparelho da água que contém (ver secção "Manutenção").

FUNÇÃO ANTICONGELANTE

A função anticongelante é uma protecção automática do aparelho para evitar danos causados por temperaturas muito baixas, inferiores a 5 °C. É aconselhável deixar o produto ligado à rede eléctrica, mesmo em caso de longos períodos de inactividade. A função é activada automaticamente quando a temperatura desce para 5 °C; assim que a temperatura volta a atingir o valor de protecção, a função é desactivada.

A função está activada, mas não é indicada se o produto estiver ligado. Quando o produto é desligado utilizando o botão **ON/OFF** "⏻", se a função anticongelante estiver a funcionar, o visor apresenta "AF" (Anti Freezing).

FUNÇÃO PROGRAMA SEMANAL

A função de programa semanal só pode ser activada através da aplicação. Podem ser seleccionadas duas temperaturas de referência diferentes para cada dia da semana em duas horas diferentes: o produto calcula a taxa de aquecimento e, em função disso, a melhor altura para iniciar o aquecimento para atingir o ponto de referência à hora pretendida.

Para desactivar a função, premir o botão "↘" ou "↗".

FUNÇÃO "CICLO DE DESINFEÇÃO TÉRMICA" (ANTILEGIONELA)

A função antilegionela é ativada por predefinição. Consiste num ciclo de aquecimento/manutenção da água a 60 °C por 1 h de modo a realizar uma ação de desinfeção térmica contra as respetivas bactérias. O ciclo é iniciado quando o produto é acendido pela primeira vez e após cada reacendimento no seguimento de uma falta de energia. Se o produto funcionar sempre a uma temperatura inferior a 55°C, o ciclo é repetido após 30 dias. Quando o produto está desligado, a função antilegionela está desativada. Em caso de desligamento do aparelho durante o ciclo antilegionela, o produto desliga-se e a função é desativada. No final de cada ciclo, a temperatura de utilização regressa à temperatura anteriormente configurada pelo utilizador.

Para ativar esta função, manter pressionadas simultaneamente as teclas “ECO” e “” durante 3 seg.; para confirmar a activação, o visor indica “A1” durante 4 segundos.

Para desactivar definitivamente a função, repita a operação descrita acima; para confirmar a desactivação, o visor indica “A0” durante 3 segundos

FUNÇÃO Wi-Fi

Para obter informações detalhadas sobre a configuração de Wi-Fi e o procedimento de registro do produto, consulte o Guia de início rápido de conectividade dedicado em anexo ou visite o site:

<https://discover.ariston-net.remotethermo.com>

Descrição do estado de conexão

	Piscar lento	O módulo Wi-Fi está ligado
	Piscar rápido	O módulo Wi-Fi está no modo Ponto de Acesso
	Doppio lampeggio	O módulo Wi-Fi está a ligar-se à rede doméstica
	Acendida	O módulo Wi-Fi está ligado e conectado à rede doméstica
	Desligada	O módulo Wi-Fi está desligada

RESET Wi-Fi: Para repor, prima simultaneamente os botões  e ‘SET’ durante 10 segundos.

DIAGNÓSTICO

Quando ocorre uma das falhas descritas abaixo, o aparelho entra no “estado de falha” e o indicador de funcionamento (**Fig. 8a/b, Ref. 1**) fica vermelho e intermitente.

TABELA DE ERROS

O tipo de anomalia é indicado no ecrã, que pisca “Er” alternadamente com o código de erro específico:

CÓDIGO	DESCRIÇÃO
01	avaria interna da placa de circuitos
61/62	avaria interna da placa de circuitos (comunicação NFC ou dados NFC)
E04	avaria protech
10	sondas de temperatura avariadas (abertas ou em curto-circuito) - saída da caldeira
11	sobret temperatura da água detectada por um único sensor - saída da caldeira
12	sobret temperatura geral (falha da placa electrónica) - saída da caldeira
14	sem aquecimento de água com o elemento de aquecimento fornecido - saída da caldeira
15	sobreaquecimento por falta de água - saída da caldeira
20	sondas de temperatura avariadas (abertas ou em curto-circuito) - entrada da caldeira
21	sobret temperatura da água detectada por um único sensor - entrada da caldeira
22	sobret temperatura geral (falha da placa electrónica) - entrada da caldeira
24	sem aquecimento de água com elemento de aquecimento fornecido - entrada da caldeira
25	sobreaquecimento por falta de água - entrada da caldeira
60	Sem comunicação wi-fi (apenas nos modelos com interface fig. 8a)

RESET

Para repor uma avaria, sempre que possível, reponha-a premindo o botão ON/OFF “” para desligar e ligar o produto. Se a causa da avaria desaparecer imediatamente após a reposição, o funcionamento normal será retomado. Caso contrário, se o indicador de funcionamento estiver vermelho e intermitente, contacte o Centro de Assistência Técnica.

NOTAS IMPORTANTES

Antes de realizar qualquer operação de limpeza do aparelho, verificar se o produto foi desligado colocando o interruptor externo na posição OFF. Não utilizar insecticidas, solventes ou detergentes agressivos que possam danificar as partes pintadas ou de material plástico.

Se a água que sai estiver fria, verificar:

Antes de fazer qualquer operação, desconectar o aparelho da rede eléctrica:

- a presença de tensão o na placa de ornes de alimentação da placa (Fig. 7, Ref. M);
- a placa electrónica;
- os elementos aquecedores da resistência;
- inspeccionar o tubo de bypass (Fig. 5, Rif. X);;
- as hastes porta-sensores (Fig. 7, Rif. K)

Se a agua estiver a ferver (presença de vapor nas torneiras)

Interrompa a alimentação eléctrica do aparelho e comprove:

- la placa electrónica
- o noivei de incrustação da caldeira e dos componentes;
- as hastes porta-sensores (Fig. 7, Rif. K).

Fornecimento insuficiente de agua quente:

Verificar:

- a pressa de rede da água;
- as condições do deflector (quebra-jata) do tubo de entrada da água fria;
- as condições do tubo de alimentação da água quente;
- os componentes eléctricos.”

Expulsão de água pela válvula de sobrepressão

Durante a fase de aquecimento é normal que goteje um pouco de água pela válvula de segurança. Se quiser evitar o dito gotejamento, deve instalar um vaso de expansão na instalação de saída.

Se continuar a expulsar água durante o período de não aquecimento, deve-se comprovar:

- a calibragem do dispositivo;
- a pressão da rede de água.

Atenção: Não obstrua nunca a saída de evacuação do dispositivo.

SE O PROBLEMA PERSISTIR, DE QUALQUER MODO, NÃO TENTAR REPARAR O APARELHO: SOLICITAR SEMPRE OS SERVIÇOS DE PESSOAL QUALIFICADO.

Os dados e as características indicadas não vinculam a Empresa fabricante, que se reserva o direito de fazer todas as alterações que julgar necessárias sem a obrigatoriedade de avisar previamente ou fazer substituições.



Este produto esta de acordo com a Diretiva WEEE 2012/19/EU

O símbolo de um contentor barrado por uma cruz colocado no equipamento ou na sua embalagem indica que o produto, no fim da sua vida útil, deve ser recolhido separadamente dos outros resíduos.

O utilizador deverá, portanto, entregar o equipamento que chegou ao final da sua vida útil em um centro autorizado de recolha seletiva de resíduos eletrotécnicos e eletrónicos. Como opção à gestão autónoma, é possível entregar ao revendedor o equipamento que se pretende eliminar no momento da aquisição de um novo equipamento de tipo equivalente. Uma recolha seletiva adequada que permita o encaminhamento sucessivo do equipamento desativado à reciclagem, ao tratamento e à eliminação ambientalmente compatível contribui para evitar possíveis efeitos negativos para o ambiente e para a saúde e favorec a reutilização e/ou a reciclagem dos materiais que compõem o equipamento.

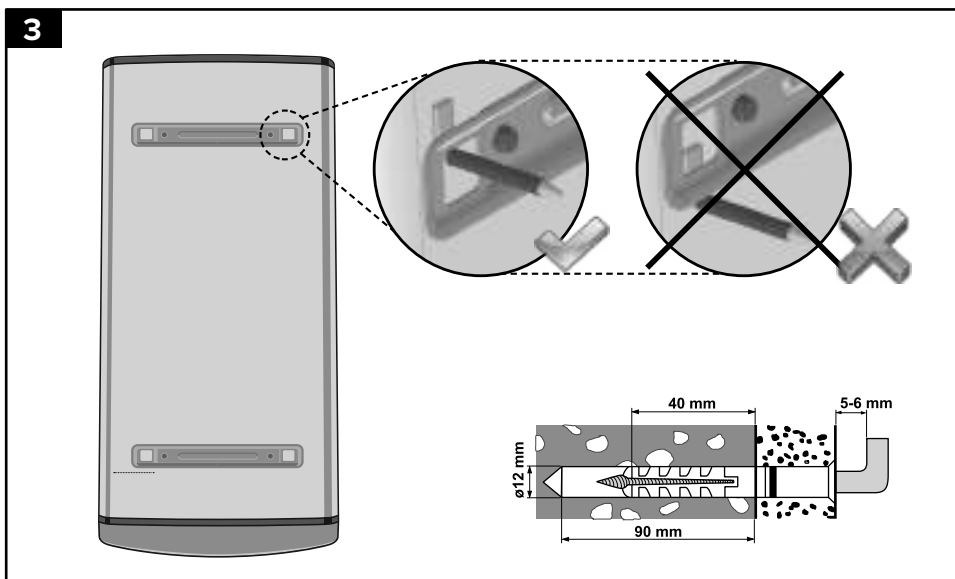
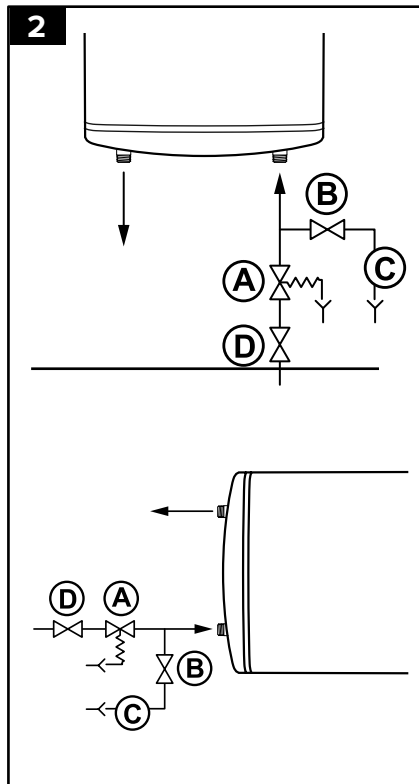
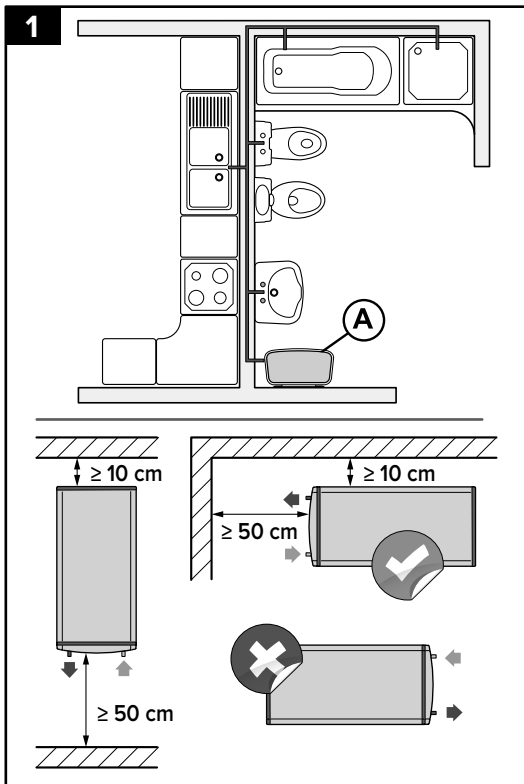

4

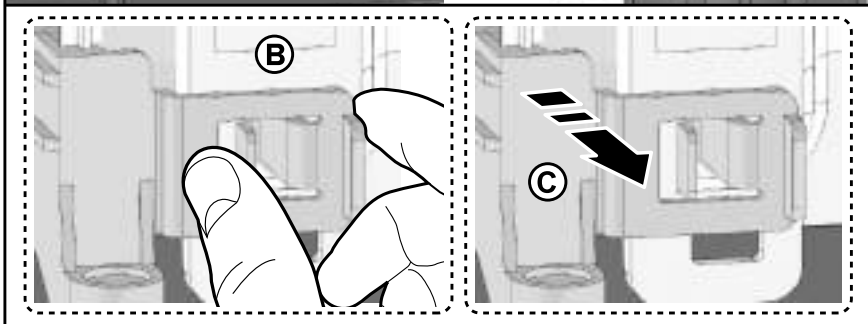
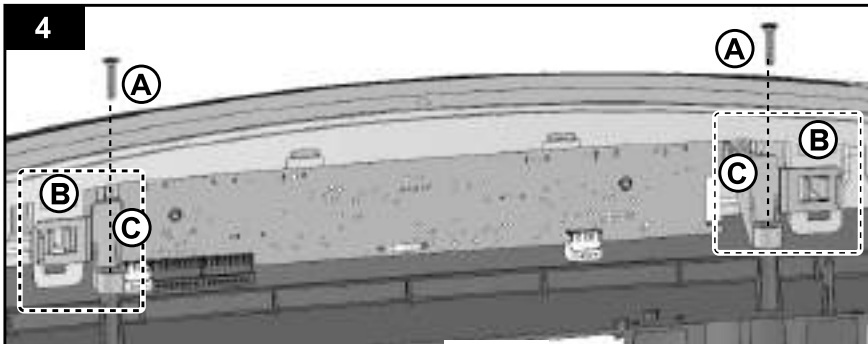

4b

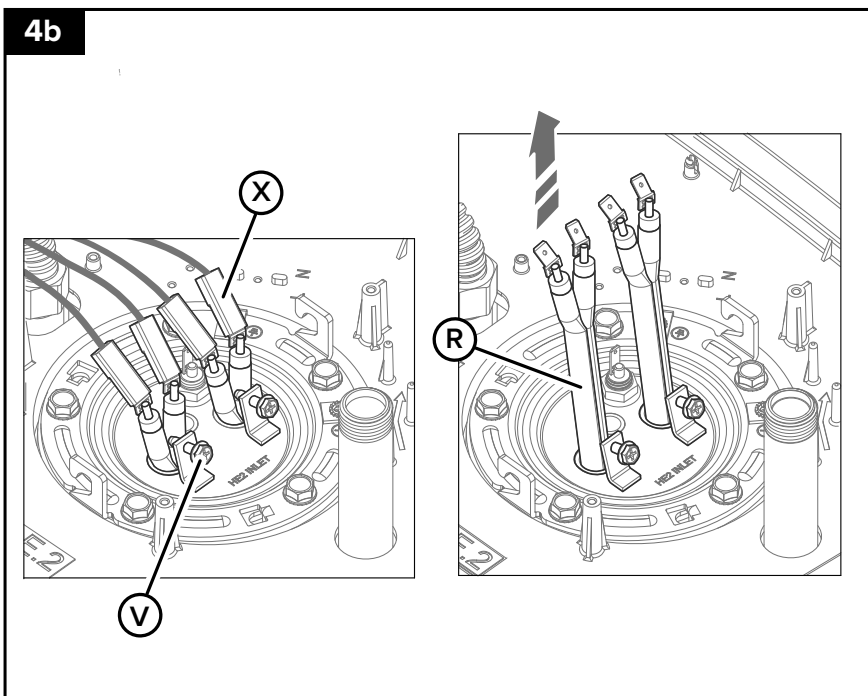

5

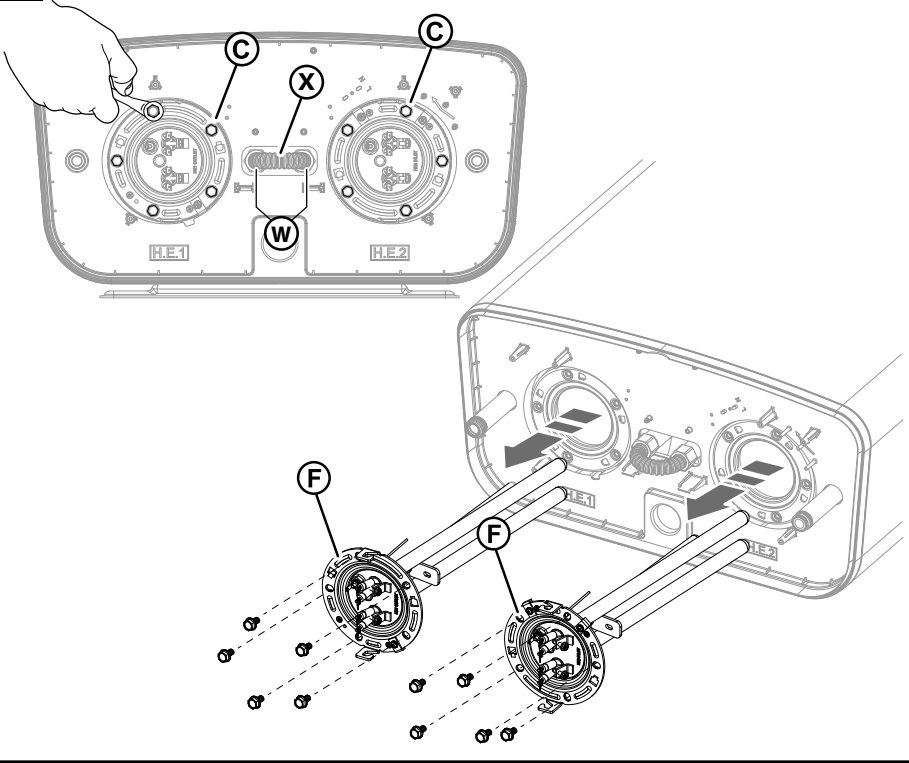

6

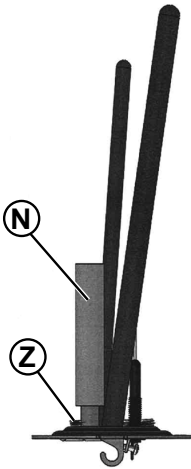

7

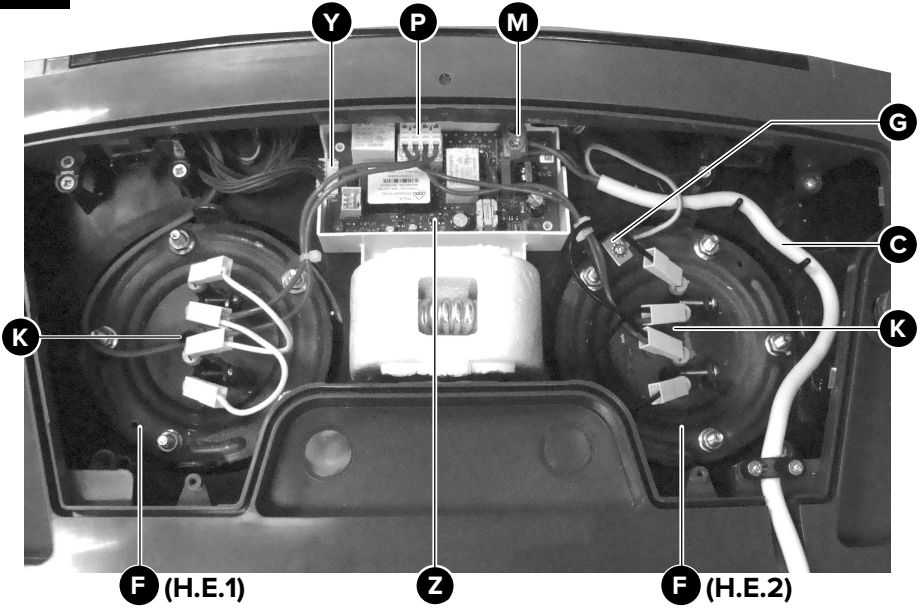

8

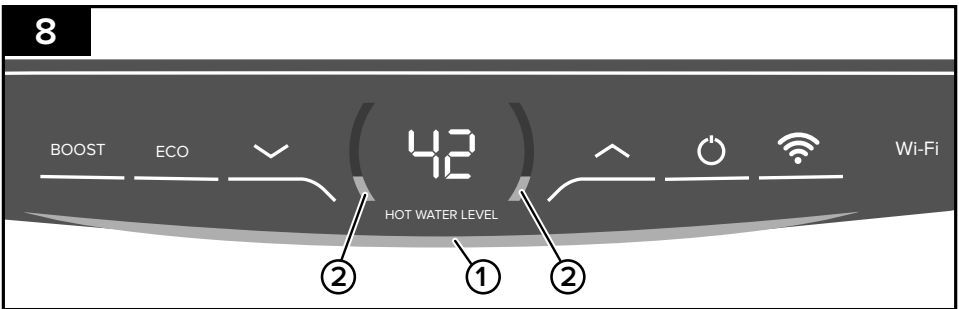

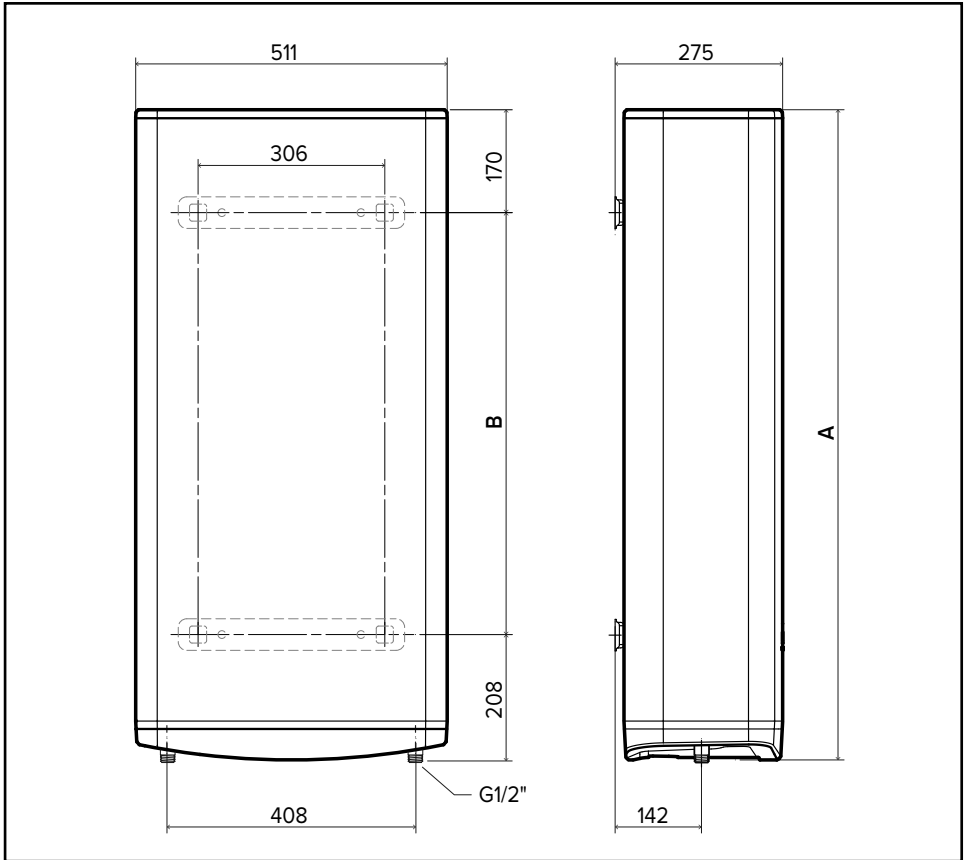

Model	A	B
VELIS 50 DRY	797	405
VELIS 80 DRY	1087	695
VELIS 100 DRY	1272	880

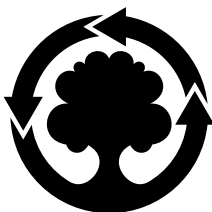

WE MAKE USE OF
RECYCLED PAPER



Ariston SpA

Viale Aristide Merloni, 45
60044 Fabriano (AN) Italy
ariston.com

Ariston Ibérica S.L.

Camí de Can Ametller 12-18, Edificio 1, planta 2
08195 Sant Cugat del Vallès, Barcelona

Ariston Ibérica, S.L.

Sucursal em Portugal
Calçada Bento Rocha Cabral, 1 – 1250-047 Lisboa

