

CI10-AL

arregui.es | arregui.it | arregui.biz | arregui.fr

- ES** Cerradura de seguridad invisible para puertas, con mando a distancia y detección anticipada al robo.
- IT** Serratura di sicurezza invisibile per porte, con telecomando e rilevamento anticipato dei furti.
- PT** Ferrolho de segurança invisível para portas, com comando à distancia e deteção antecipada do roubo.
- EN** Invisible safety lock for doors, with remote control and early theft detection.
- FR** Verrou de sécurité invisible pour portes, avec télécommande et détection anticipée du vol.
- DE** Unsichtbares Sicherheitsschloss für Türen, mit Fernbedienung und frühzeitiger Einbrucherkennung.

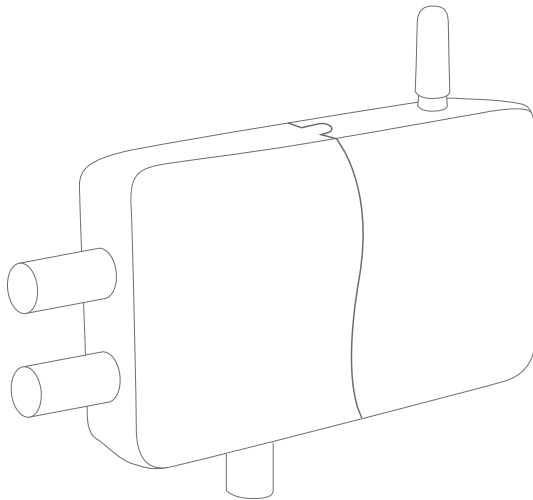

CI10-AL

COMPONENTES / COMPONENTI / COMPONENTES / COMPONENTS / COMPOSANTS / BESTANDTEILE

ES Función de alarma por vibración
IT Funzione di allarme a vibrazione
PT Função de alarme de vibração
EN Função de alarme de vibração
FR Interrupteur alarme de vibration
DE Vibrationsalarmfunktion

ES Antena
IT Antenna
PT Antena
EN Antenna
FR Antenne
DE Antenne

OFF - ON

ES Bulones
IT Bulloni
PT Trancas
EN Bolts
FR Pênes
DE Bolzen

ES Pomo de apertura manual
IT Manopola per apertura manuale
PT Puxador de abertura manual
EN Manual opening knob
FR Bouton d'ouverture manuel
DE Bouton d'ouverture manuel

ES Tapa de alojamiento de pilas
IT Coperchio del vano batteria
PT Tampa de alojamento das pilhas
EN Battery storage cover
FR Couvercle compartiment à piles
DE Batteriefachabdeckung

ES Tornillo de alojamiento de pilas
IT Vite del vano batteria
PT Parafuso de alojamento das pilhas
EN Battery storage screw
FR Vis du compartiment à piles
DE Batteriefachschraube

C110-AL



ES IMÁN, NO RETIRAR: Necesario para un correcto funcionamiento de la cerradura. Debe colocarse siempre enfrente a los bulones.

IT MAGNETE NON RIMUOVERE: Necessario per il corretto funzionamento della serratura. Deve sempre essere posizionato davanti ai catenacci.

PT IMÁ NÃO RETIRAR: Necessário para o correto funcionamento da fechadura. Deve ser sempre colocado em frente às trancas.

EN MAGNET, DO NOT REMOVE: Necessary to ensure the lock operates correctly. It must always be positioned opposite the bolts.

FR AIMANT, NE PAS ENLEVER: Nécessaire au bon fonctionnement de la serrure. Doit toujours être placé face aux pènes.

DE MAGNET (NICHT ENTFERNEN): Wird für die ordnungsgemäße Funktion des Schlosses benötigt. Muss immer vor den Bolzen positioniert werden.

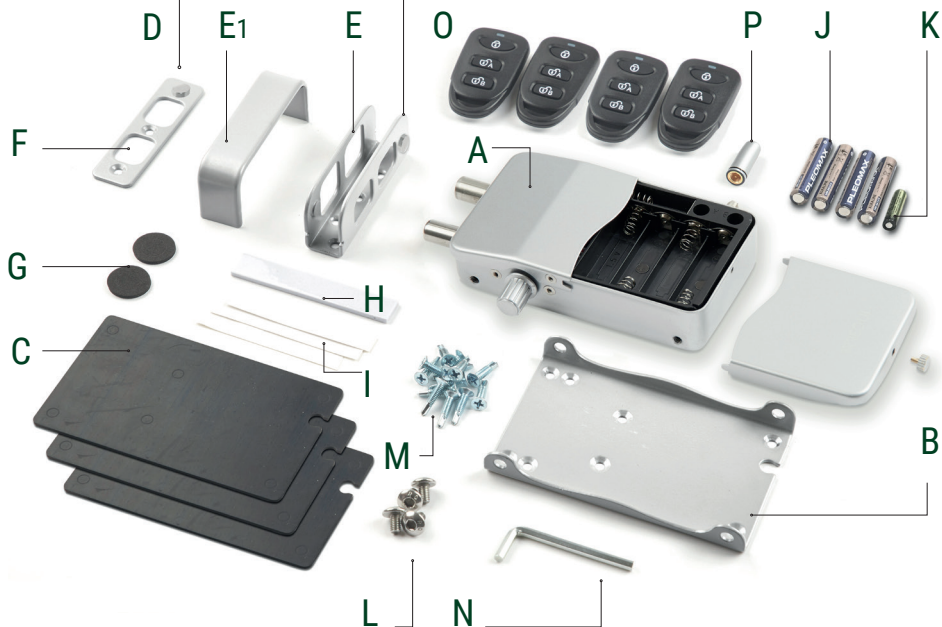

INSTRUCCIONES PUESTA EN MARCHA

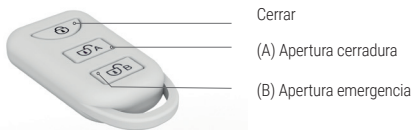

- Cerrar
- (A) Apertura cerradura
- (B) Apertura emergencia

SE RECOMIENDA REALIZAR LA CONFIGURACIÓN DE LOS MANDOS ANTES DE LA INSTALACIÓN DE LA CERRADURA EN LA PUERTA.

COLOQUE LA ANTENA Y LAS PILAS DE LA CERRADURA:

• Coloque la antena (P). Quite la tapa del cuerpo de la cerradura (A) desatornillando el tornillo dorado del lateral. Introduzca las pilas J (4 x AA) y la batería de emergencia K (12V).

• Compruebe que el imán esté colocado correctamente en la pieza de alojamiento de bulones (siempre debe instalarse enfrentado a los bulones de la cerradura).

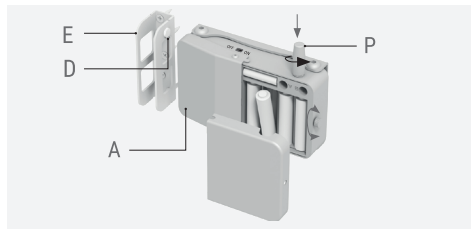

CONFIGURACIÓN DE LOS MANDOS A DISTANCIA PARA APERTURA DE LA CERRADURA:

- Tirar del plástico protector de la batería, para activar los mandos.
- Coloque los mandos cerca de la cerradura.

• **Paso 1:** Con ayuda de la llave allen (N), presione 2 veces seguidas el botón de registro A de la cerradura, manteniendo presionado el botón la segunda vez hasta que configure los mandos (sonará un pitido cada vez que presione el botón).

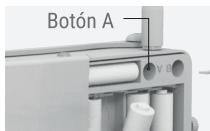

• **Paso 2:** Pulse el botón A de cada mando que quiera enlazar a la cerradura, presionándolo una vez (sonarán dos pitidos cuando se haya enlazado).

En el paso 2 puede configurar todos los mandos si presiona el botón A de cada uno de ellos de manera rápida y consecutiva. Recuerde que debe mantener presionado el botón A de la cerradura durante todo el proceso.

En caso que deje transcurrir cierto tiempo entre un mando y otro, deberá volver a repetir el paso 1 antes de configurar cada mando.

- Compruebe que todos los mandos funcionan, abriendo y cerrando la cerradura.

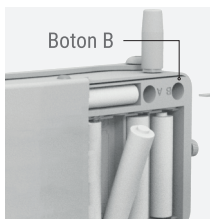

CONFIGURACIÓN DE LOS MANDOS A DISTANCIA PARA APERTURA DE EMERGENCIA:

Realizar el mismo proceso indicado en el apartado anterior, pero presionando el botón de registro B de la cerradura y pulsando el botón B de los mandos a distancia.

INSTRUCCIONES DE USO

CIERRE

Para cerrar la cerradura pulse el botón (⊕) del mando a distancia. Una vez cerrado se escuchará 1 pitido.

IMPORTANTE: cuando las pilas se estén agotando, la cerradura emitirá 4 pitidos y no se realizará el cierre.

APERTURA NORMAL

Para abrir la cerradura pulse el botón A del mando a distancia. Una vez abierto se escucharán 2 pitidos.

IMPORTANTE: cuando las pilas se estén agotando, sonarán 5 pitidos al abrir la cerradura. Debe cambiar las pilas para garantizar un funcionamiento correcto.

APERTURA DE EMERGENCIA:

En caso de que la cerradura no funcione al pulsar el botón A del mando a distancia (por pilas agotadas), debe realizarse una apertura de emergencia. Para ello, presione durante 3-6 segundos el botón B del mando a distancia y la cerradura se abrirá.

APERTURA MANUAL O USO DE LA CERRADURA COMO PESTILLO:

Puede bloquear y desbloquear los bulones girando el pomo de apertura manual en el sentido contrario a las agujas del reloj.

ALARMA

La cerradura cuenta con un sistema de alarma integrado siempre que las pilas no estén agotándose (ver apartados CIERRE y APERTURA NORMAL para identificar este estado).

Detección anticipada (VIBRACIÓN): ante un intento de manipulación de la puerta, el sistema activa la alarma durante 10 segundos. Esta función puede desactivarse mediante el interruptor ON/OFF. Si se coloca en posición OFF el sensor de vibración queda desactivado, por lo que la alarma no saltará en caso de golpes o manipulaciones en la puerta.

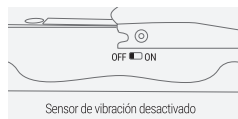
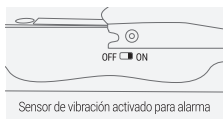

Si finalmente se produce una apertura forzosa, la alarma se activa durante 60 segundos (o hasta que se presione el botón A en el mando).

IMPORTANTE: EN CASO DE EXTRAVÍO DE MANDO A DISTANCIA

Por seguridad, en caso de pérdida de algún mando a distancia, se deben desconfigurar todos los mandos y volver a repetir el proceso de configuración, ya que de esta manera se modifica el código de apertura y evita que el mando extraviado pueda abrir la cerradura invisible.

PARA DESCONFIGURAR LOS MANDOS A DISTANCIA

Para borrar los códigos de apertura A de los mandos, presionar de manera continua el botón de registro A de la cerradura (10 segundos aproximadamente) hasta que suene un pitido largo.

Para borrar los códigos de apertura B de los mandos, presionar de manera continua el botón de registro B de la cerradura (10 segundos aproximadamente) hasta que suene un pitido largo.

CAMBIO DE PILAS

• Cuando las pilas de la cerradura se estén agotando se emitirán señales sonoras (ver indicaciones en "Cierre" y "Apertura"). **ES IMPORTANTE CAMBIAR LAS PILAS 1 VEZ AL AÑO, PARA GARANTIZAR EL FUNCIONAMIENTO DEL PRODUCTO.**

CÓMO CAMBIAR LA PILA DEL MANDO A DISTANCIA (1 X CR2032 3V)

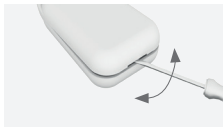

RECOMENDACIONES

- Se recomienda medir la altura a la que se ha instalado la cerradura invisible, por si el servicio técnico tiene que realizar una intervención de emergencia. Mida la distancia desde el suelo hasta la parte inferior de la cerradura y memorícela (otras opciones: anotarla en la agenda del teléfono móvil, comunicarla a una persona de confianza, ...).



INSTRUCCIONES DE MONTAJE DE SUPERFICIE



1. Calcule en qué posición quiere instalar la cerradura, siempre por el interior de la puerta. Coloque el distanciador adhesivo (H) según muestra la imagen, pegado al cuerpo del cerrojo.



2. Al lado del distanciador adhesivo (H) coloque el alojamiento de bulones (E) sobre el marco de la puerta. El distanciador le marca la separación mínima entre la cerradura y el alojamiento de bulones. Si ambos no están a la misma altura, deberá utilizar las piezas (C) para calzar la cerradura en el paso 4.

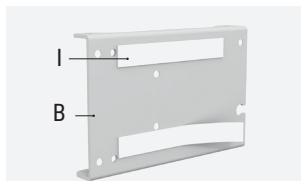

3. Fije las bandas adhesivas (I) en la trasera de la placa base (B) o en las calzas (C), para posicionarla adecuadamente sobre la puerta antes de taladrar.

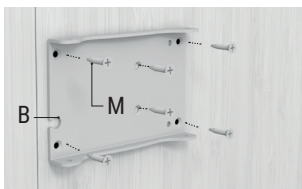

4. Una vez pre-colocada la placa base (B) y las calzas (C) si fueran necesarias, se taladra y se sujeta a la puerta mediante los tornillos suministrados (M).

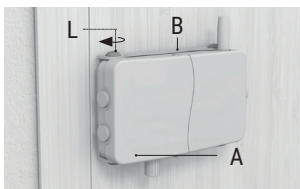

5. Atornille el cuerpo de la cerradura (A) a la placa base (B), mediante los 4 tornillos (L) suministrados.

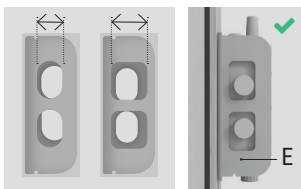

6.A Para un mejor ajuste de los bulones, la pieza E puede instalarse en 2 posiciones distintas. Con los bulones en posición cerrado verifique en qué posición instalarla. Los bulones deben quedar lo más cerca posible del borde de la pieza E para evitar holgura al abrir la puerta.

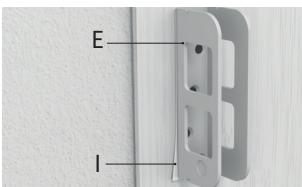

6.B Coloque la pieza de alojamiento de bulones (E) en el marco de la puerta, sujetándola con una banda adhesiva (I), a la altura adecuada para que los cerrojos se puedan cerrar y bloqueen la puerta.

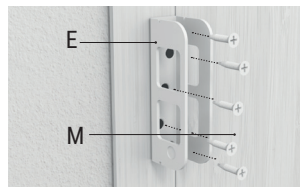

7.A Repita el proceso de taladrar para sujetar el alojamiento de bulones (E) a la puerta, mediante los tornillos suministrados (M)



7.B Compruebe que el imán (D) está situado frente a los bulones.



8. Coloque a presión el embellecedor (E1)



Importante: Verifique el correcto funcionamiento de la cerradura, siempre desde el interior de su casa.



INSTRUCCIONES DE MONTAJE PARA EMBUTIR



1. Calcule en qué posición quiere instalar la cerradura, siempre por el interior de la puerta. Coloque el distanciador adhesivo (H) según muestra la imagen, pegado al cuerpo de la cerradura.



2. Al lado del distanciador adhesivo (H) coloque el embellecedor (F) sobre el marco de la puerta. El distanciador le marca la separación mínima entre la cerradura y el embellecedor. Si ambos no están a la misma altura, deberá utilizar las piezas (C) para calzar la cerradura en el paso 4.

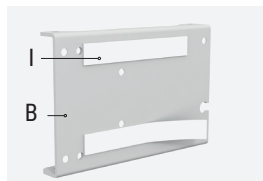

3. Fije las bandas adhesivas (I) en la trasera de la placa base (B) o en las calzas (C), para posicionarla adecuadamente sobre la puerta antes de taladrar.

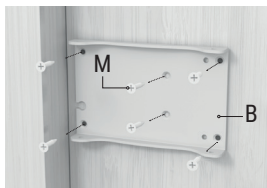

4. Una vez pre-colocada la placa base (B) y las calzas (C) si fueran necesarias, se taladra y se sujeta a la puerta mediante los tornillos suministrados (M).

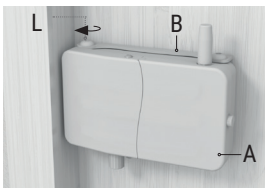

5. Atornille el cuerpo de la cerradura (A) a la placa base (B), mediante los 4 tornillos (L) suministrados.



6. Retire el distanciador adhesivo. Coloque los discos adhesivos (G) en los bulones de la cerradura.

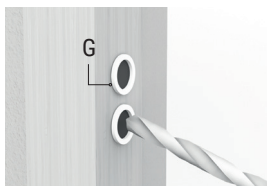

7. Extienda los bulones y los discos adhesivos quedarán pegados en el marco de la puerta. Taladre los agujeros centrales del disco pegado en el marco, con herramientas adecuadas según el material. Utilice el disco (G) como plantilla para perforar los agujeros. No sobrepase nunca las dimensiones de la plantilla.

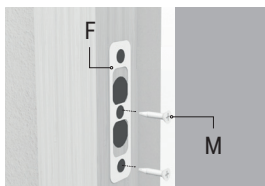

8.A Coloque el embellecedor (F) fijándolo con los tornillos (M) sobre el marco de la puerta.



8.B Compruebe que el imán (D) está situado frente a los bulones.



Importante: Verifique el correcto funcionamiento de la cerradura, siempre desde el interior de su casa.



ISTRUZIONI AVVIAMENTO

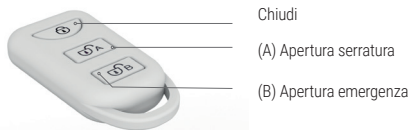

SI CONSIGLIA DI EFFETTUARE LA CONFIGURAZIONE DEI TELECOMANDI PRIMA DI INSTALLARE LA SERRATURA SULLA PORTA.

POSIZIONARE L'ANTENNA E LE BATTERIE DELLA SERRATURA:

• Posizionare l'antenna (P). Rimuovere il coperchio del corpo della serratura (A) svitando la vite dorata sul lato. Inserire le pile J (4 x AA) e la batteria di emergenza K (12V).

• Controllare che il magnete sia posizionato correttamente nel supporto dei catenacci (deve essere sempre installato davanti ai catenacci della serratura).

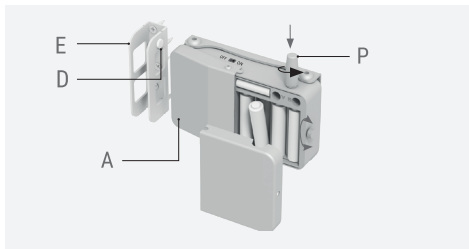

CONFIGURAZIONE DEI TELECOMANDI PER L'APERTURA DELLA SERRATURA:

- Sollevare la plastica protettiva della batteria per attivare i telecomandi.
- Posizionare i telecomandi vicino alla serratura.

• **Fase 1:** Con l'aiuto della chiave a brugola (N), premere due volte di seguito il **tasto di registrazione A della serratura**, tenendo premuto il tasto la seconda volta fino a quando non si configurano i telecomandi (ad ogni pressione del tasto viene emesso un segnale acustico).

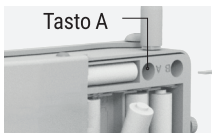

• **Fase 2:** Premere il **tasto A di ogni telecomando** che si desidera collegare alla serratura, premendolo una volta (verranno emessi due segnali acustici quando sarà collegato).

Nella fase 2 è possibile configurare tutti i telecomandi premendo il **tasto A di ciascuno di essi** in modo rapido e consecutivo. Ricordarsi di tenere premuto il **tasto A della serratura** per tutta la durata del processo.

Se si lascia trascorrere un certo tempo tra un telecomando e l'altro, è necessario ripetere la fase 1 prima di configurare ogni telecomando.

- Verificare che tutti i telecomandi funzionino aprendo e chiudendo la serratura.

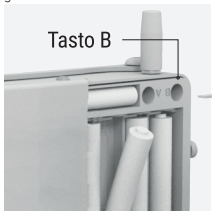

CONFIGURAZIONE DEI TELECOMANDI PER L'APERTURA D'EMERGENZA:

Eseguire la stessa procedura descritta nella sezione precedente, ma premendo il **tasto di registrazione B della serratura** e premendo il **tasto B** dei telecomandi.

ISTRUZIONI D'USO

CHIUSURA

Per chiudere la serratura, premere il tasto (⊕) sul telecomando. Una volta chiusa, si sentirà 1 bip.

IMPORTANTE: quando le batterie sono scariche, la serratura emette 4 segnali acustici e la serratura non si chiude.

APERTURA NORMALE

Per aprire la serratura, premere il tasto A del telecomando. Una volta aperta, si sentiranno 2 bip.

IMPORTANTE: quando le batterie sono scariche, la serratura emette 5 segnali acustici al momento di essere aperta. Le batterie devono essere sostituite per garantire il corretto funzionamento.

APERTURA DI EMERGENZA:

Se la serratura non funziona premendo il tasto A del telecomando (batteria scarica), deve essere effettuata un'apertura di emergenza. Per fare ciò, premere il **tasto B** sul telecomando per 3-6 secondi e la serratura si aprirà.

APERTURA MANUALE O UTILIZZO DELLA SERRATURA COME CHIAVISTELLO: È possibile bloccare e sbloccare i bulloni ruotando la manopola di apertura manuale in senso antiorario.

ALLARME

Il blocco ha un sistema di allarme integrato a condizione che le batterie non si scarichino. (Vedere le sezioni CHIUSURA e APERTURA NORMALE per identificare questo stato).

Rilevamento anticipato (VIBRAZIONE): in caso di manomissione della porta, il sistema attiva l'allarme per 10 secondi. Questa funzione può essere disattivata tramite l'interruttore **ON / OFF**. In posizione OFF, il sensore di vibrazione è disattivato, quindi l'allarme non si attiverà in caso di furti o manipolazioni sulla porta.

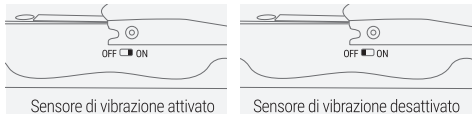

Se infine si verifica un'apertura forzata, l'allarme viene attivato per 60 secondi (o fino a quando non viene premuto il tasto A del telecomando).

IMPORTANTE: IN CASO DI SMARRIMENTO DEL TELECOMANDO

Per motivi di sicurezza, in caso di perdita di un telecomando, tutti i telecomandi devono essere disattivati e si deve ripetere l'operazione di configurazione, in quanto ciò modifica il codice di apertura e impedisce che il telecomando perso apra la serratura invisibile.

PER DECONFIGURARE I TELECOMANDI:

Per cancellare i codici di apertura **A dei telecomandi**, tenere premuto il tasto di registrazione **A della serratura** (circa 10 secondi) finché non si sente un lungo bip.

Per cancellare i codici di apertura **B dei telecomandi**, tenere premuto il tasto di registrazione **B della serratura** (circa 10 secondi) finché non si sente un lungo bip.

CAMBIO DELLA BATTERIA

• Quando le batterie nella serratura si stanno scaricando, viene emesso un segnale acustico (vedere le istruzioni alla voce "Chiusura" e "Apertura"). **È IMPORTANTE SOSTITUIRE LE BATTERIE UNA VOLTA ALL'ANNO, PER GARANTIRE IL FUNZIONAMENTO DEL PRODOTTO.**

COME CAMBIARE LA BATTERIA DEL TELECOMANDO (1 X CR2032 3V)

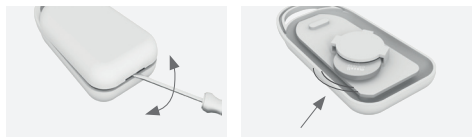

CONSIGLI

- Si consiglia di misurare l'altezza alla quale è stata installata la serratura invisibile, nel caso in cui il servizio tecnico debba effettuare un intervento di emergenza. Misurare la distanza dal pavimento alla parte inferiore della serratura e memorizzarla (altre opzioni: annotarla nella rubrica del cellulare, comunicarla ad una persona di fiducia,...).

ISTRUZIONI PER IL MONTAGGIO A PARETE



1. Calcolare in quale posizione si desidera installare la serratura, sempre all'interno della porta. Posizionare il distanziatore adesivo (H) come mostrato nell'immagine, attaccato al corpo della serratura.



2. Accanto al distanziatore adesivo (H) posizionare il portabullone (E) sul telaio della porta. Il distanziatore segna la distanza minima tra la serratura e l'alloggiamento dei bulloni. Se entrambi non sono alla stessa altezza, è necessario utilizzare i pezzi (C) per montare la serratura nella fase 4.

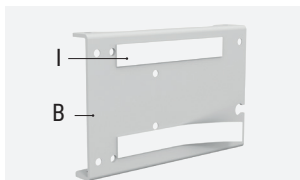

3. Fissare le strisce adesive (I) sul retro della piastra di supporto (B) o sugli spessori (C), per posizionarla correttamente sulla porta prima della foratura.

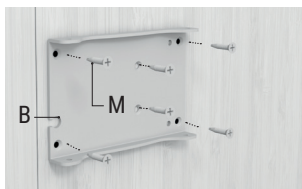

4. Una volta che la piastra di supporto (B) e gli spessori (C) sono stati posizionati, se necessario, si procede alla foratura e al fissaggio alla porta con le viti in dotazione (M).

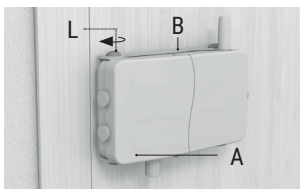

5. Avvitare il corpo della serratura (A) alla piastra di supporto (B) utilizzando le 4 viti (L) in dotazione.

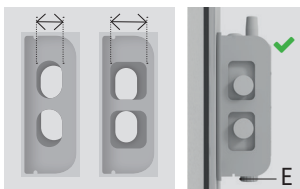

6.A Per una migliore tenuta dei bulloni, il pezzo E può essere installato in 2 diverse posizioni. Con i bulloni in posizione chiusa, verificare in quale posizione installarla. I bulloni devono essere il più vicino possibile al bordo del pezzo E per evitare giochi quando si apre la porta.

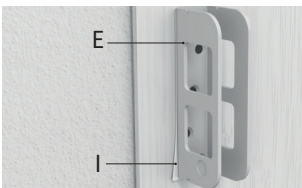

6.B Posizionare il pezzo per l'alloggiamento dei bulloni (E) sul telaio della porta fissandolo con una striscia adesiva (I) all'altezza adeguata affinché le serrature si chiudano e blocchino la porta.

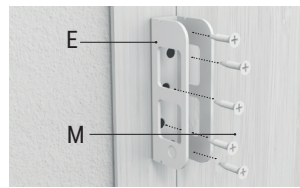

7.A Ripetere la foratura per fissare l'alloggiamento dei bulloni (E) alla porta, utilizzando le viti in dotazione (M).



7.B Controllare che il magnete (D) si trovi davanti ai catenacci.



8. Posizionare premendo il profilo (E1)



Importante: Verificare il corretto funzionamento della serratura, sempre dall'interno della vostra casa.

ISTRUZIONI DI MONTAGGIO PER L'INCASSO



1. Calcolare in quale posizione si desidera installare la serratura, sempre all'interno della porta. Posizionare il distanziatore adesivo (H) come mostrato nell'immagine, attaccato al corpo della serratura.



2. Accanto al distanziatore adesivo (H) posizionare il profilo (E) sul telaio della porta. Il distanziatore segna la distanza minima tra la serratura e il profilo. Se entrambi non sono alla stessa altezza, è necessario utilizzare i pezzi (C) per montare la serratura nella fase 4.

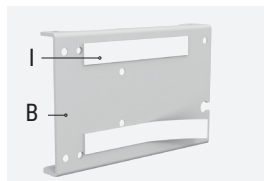

3. Fissare le strisce adesive (I) sul retro della piastra di supporto (B) o sugli spessori (C), per posizionarla correttamente sulla porta prima della foratura.

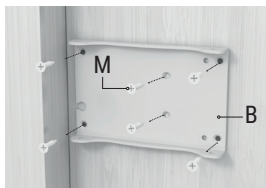

4. Una volta che la piastra di supporto (B) e gli spessori (C) sono stati posizionati, se necessario, si procede alla foratura e al fissaggio alla porta con le viti in dotazione (M).

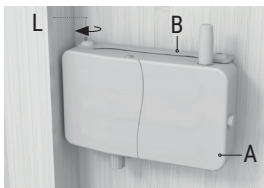

5. Avvitare il corpo della serratura (A) alla piastra di supporto (B) utilizzando le 4 viti (L) in dotazione.



6. Rimuovere il distanziatore adesivo. Posizionare i dischi adesivi (G) sui bulloni della serratura.

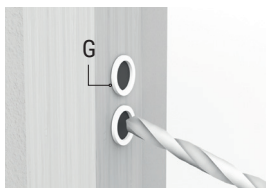

7. Allungare i bulloni e i dischi adesivi si attaccheranno al telaio della porta. Praticare i fori centrali del disco incollato nel telaio con utensili adatti a seconda del materiale. Utilizzare il disco (G) come dritta per eseguire i fori. Non superare mai le dimensioni della dritta.

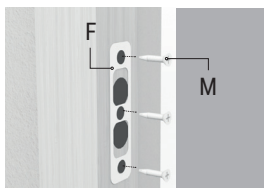

8.A Posizionare il profilo (F) sul telaio della porta fissandolo con le viti (M).



8.B Controllare che il magnete (D) si trovi davanti ai catenacci.



Importante:

Controllare che la serratura funzioni correttamente, sempre dall'interno della vostra casa.

INSTRUÇÕES COLOCAÇÃO EM FUNCIONAMENTO

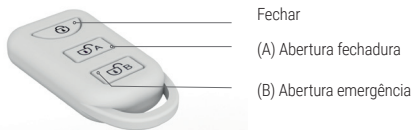

RECOMENDA-SE REALIZAR A CONFIGURAÇÃO DOS COMANDOS ANTES DA INSTALAÇÃO DA FECHADURA NA PORTA.

COLOQUE A ANTENA E AS PILHAS DA FECHADURA:

- Coloque a antena (P). Retire a tampa do corpo da fechadura (A), desaparafuse o parafuso dourado da lateral. Introduza as pilhas J (4 x AA) e a bateria de emergência K (12V).
- Verifique se o íman está colocado corretamente na peça de alojamento de trancas (deve ser sempre instalado em frente às trancas da fechadura).

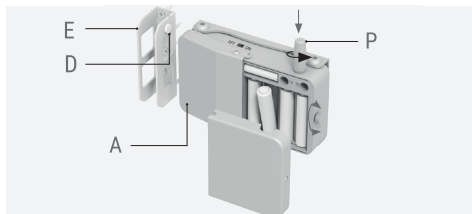

CONFIGURAÇÃO DOS COMANDOS À DISTÂNCIA PARA A ABERTURA DA FECHADURA:

- Puxar o plástico protetor da bateria, para ativar os comandos.
- Coloque os comandos junto à fechadura.
- **Passo 1:** Com a ajuda da chave Allen (N), pressione 2 vezes seguidas o **botão de registo A da fechadura**, mantendo pressionado o botão uma segunda vez até configurar os comandos (soará um apito sempre que pressionar o botão).

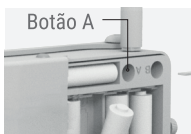

- **Passo 2:** Pressione o **botão A de cada comando** que pretender ligar à fechadura, pressionando-o uma vez (soará dois apitos quando se encontrar ligado).

No passo 2, pode configurar todos os comandos se pressionar o **botão A de cada um dos mesmos** de forma rápida e consecutiva. Lembre-se que deve manter pressionado o **botão A da fechadura** durante todo o processo. Caso deixe passar um certo tempo entre um comando e o seguinte, deverá repetir o passo 1 antes de configurar cada comando.

- Verifique se todos os comandos funcionam, abrindo e fechando a fechadura.

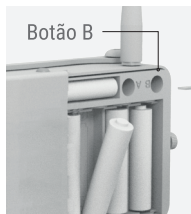

CONFIGURAÇÃO DOS COMANDOS À DISTÂNCIA PARA ABERTURA DE EMERGÊNCIA:

Realize o mesmo processo indicado no parágrafo anterior, mas pressionando o **botão de registo B da fechadura** e premeindo o **botão B dos comandos** à distância.

INSTRUÇÕES DE UTILIZAÇÃO

FECHO

Para fechar a fechadura pressione o botão (Ⓢ) do comando à distância. Uma vez fechado ouve-se 1 apito.

IMPORTANTE: quando as pilhas estiverem gastas, a fechadura emitirá 4 apitos e não realizará o fecho.

ABERTURA NORMAL

Para abrir a fechadura, pressione o botão A do comando à distância. Uma vez aberto ouve-se 2 apitos.

IMPORTANTE: quando as pilhas estiverem gastas, soará 5 apitos ao abrir a fechadura. Deve trocar as pilhas para garantir um funcionamento correto.

ABERTURA DE EMERGÊNCIA:

No caso de a fechadura não funcionar ao pressionar o botão A do comando à distância (devido a pilhas gastas), deve ser realizada uma abertura de emergência. Para isso, pressione durante 3-6 segundos o **botão B** do comando à distância e a fechadura abre-se.

ABERTURA MANUAL OU UTILIZAÇÃO DA FECHADURA COMO TRINCO: Pode bloquear e desbloquear as trancas rodando o puxador de abertura manual no sentido contrário ao dos ponteiros do relógio.

ALARME

A fechadura possui um sistema de alarme integrado enquanto as pilhas não estiverem gastas (consulte as secções FECHO e ABERTURA NORMAL para identificar este estado).

Deteção antecipada (VIBRAÇÃO): ante uma tentativa de manipulação da porta, o sistema ativa o alarme durante 10 segundos. Essa função pode ser desativada com o botão **ON/OFF**. Se for colocado na posição **OFF** o sensor de vibração é desativado, de forma que o alarme não dispara em caso de batidas ou manipulações na porta.



Se finalmente ocorrer uma abertura forçada, o alarme ativa-se durante 60 segundos (ou até que o botão A no comando seja pressionado).

IMPORTANTE: EM CASO DE EXTRAVIJO DO COMANDO À DISTÂNCIA

Por segurança, no caso de perda de algum comando à distância, todos os comandos deverão ser desconfigurados e repetir o processo de configuração, uma vez que assim modifica-se o código de abertura e evita-se que o comando extraviado possa abrir a fechadura invisível.

PARA DESCONFIGURAR OS COMANDOS À DISTÂNCIA:

Para apagar os códigos de abertura **A dos comandos**, pressione de forma contínua o botão de registo **A da fechadura** (10 segundos, aproximadamente) até que soe um apito longo. Para apagar os códigos de abertura **B dos comandos**, pressione de forma contínua o botão de registo **B da fechadura** (10 segundos, aproximadamente) até que soe um apito longo.

TROCA DAS PILHAS

• Quando as pilhas da fechadura estiverem quase gastas, serão emitidos sinais sonoros (ver indicações em "Fecho" e "Abertura"). **É IMPORTANTE MUDAR AS PILHAS 1 VEZ POR ANO, PARA GARANTIR O FUNCIONAMENTO DO PRODUTO. COMO MUDAR A PILHA DO COMANDO À DISTÂNCIA (1 X CR2032 3V)**

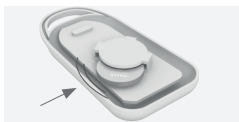
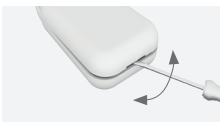

RECOMENDAÇÕES

- Recomenda-se medir a altura a que se instalou a fechadura invisível, para o caso de a assistência técnica ter de realizar uma intervenção de emergência. Meça a distância desde o solo até à parte inferior da fechadura e memorize-a (outras opções: anote-a na agenda do telemóvel, comuníque-a a uma pessoa de confiança, etc.).

INSTRUÇÕES DE MONTAGEM DE SUPERFÍCIE



1. Calcule em que posição pretende instalar a fechadura, sempre pelo interior da porta. Coloque o separador adesivo (H) segundo mostra a imagem, colado ao corpo da fechadura.



2. Ao lado do separador adesivo (H), coloque o alojamento das trancas (E) sobre o aro da porta. O separador marca a separação mínima entre a fechadura e o alojamento das trancas. Caso ambos não estejam à mesma altura, deverá utilizar as peças (C) e (D) para aplicar um calço na fechadura, no passo 4.

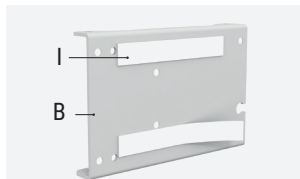

3. Fixe as bandas adesivas (I) na parte posterior da placa base (B) ou nos calços (C e D), para a posicionar adequadamente sobre a porta antes de furar.

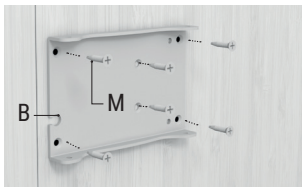

4. Uma vez pré-colocada a placa base (B) e os calços (C) e (D), caso estes sejam necessários, perfura-se e fixa-se à porta usando os parafusos fornecidos (M).

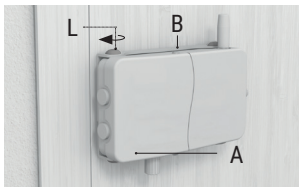

5. Aparafuse o corpo da tranca (A) à placa base (B), mediante os 4 parafusos (L) fornecidos.

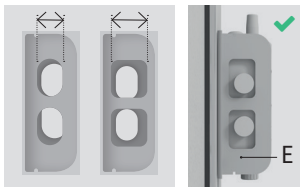

6.A Para um melhor ajuste das trancas, a peça (E) pode ser instalada em 2 posições diferentes. Com as trancas na posição fechado verifique em que posição instalá-las. As trancas devem ficar o mais perto possível da borda da peça (E) para evitar folga ao abrir a porta.

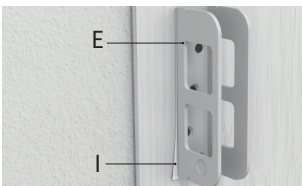

6.B Coloque a peça de alojamento das trancas (E) na estrutura da porta, fixando-a com uma banda adesiva (I), à altura adequada para que as trancas possam fechar e bloquear a porta.

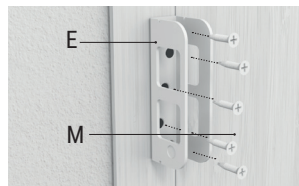

7.A Repita o processo de furar para fixar o alojamento das trancas (E) à porta, recorrendo aos parafusos fornecidos (M).



7.B Verifique se o ímã (D) está situado em frente às trancas.



8. Coloque sob pressão o acabamento (E1).



Importante: Verifique o funcionamento correto da fechadura, sempre a partir do interior da sua casa.

INSTRUÇÕES DE MONTAGEM PARA EMBUTIR



1. Calcule em que posição pretende instalar a fechadura, sempre pelo interior da porta. Coloque o separador adesivo (H) segundo mostra a imagem, colado ao corpo da fechadura.



2. Ao lado do separador adesivo (H), coloque o acabamento (F) sobre o aro da porta. O separador marca a separação mínima entre a fechadura e o acabamento. Caso ambos não estejam à mesma altura, deverá utilizar as peças (C) e (D) para aplicar um calço na fechadura, no passo 4.

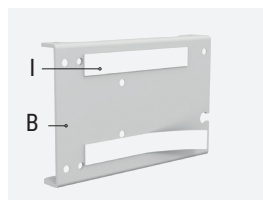

3. Fixe as bandas adesivas (I) na parte posterior da placa base (B) ou nos calços (C e D), para a posicionar adequadamente sobre a porta antes de furar.

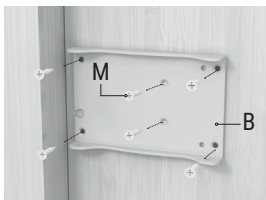

4. Uma vez pré-colocada a placa base (B) e os calços (C e D), caso sejam necessários, perfura-se e fixa-se à porta usando os parafusos fornecidos (M).

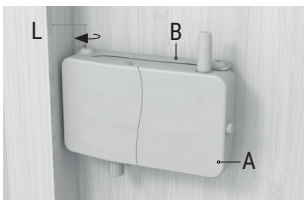

5. Aparafuse o corpo da tranca (A) à placa base (B), mediante os 4 parafusos (L) fornecidos.



6. Retire o separador adesivo. Coloque os discos adesivos (G) nas tranças da fechadura.

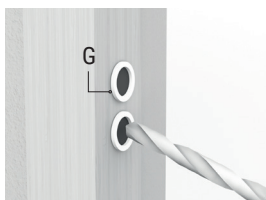

7. Estenda as tranças e os discos adesivos ficarão colados à estrutura da porta. Fure os orifícios centrais do disco colado à estrutura, com ferramentas adequadas segundo o material. Utilize o disco (G) como molde para perfurar os orifícios. Nunca ultrapasse as dimensões do molde.

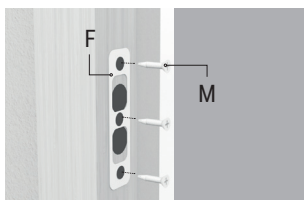

8.A Coloque o acabamento (F), fixando-o com os parafusos (M) sobre a estrutura da porta.



8.B Verifique se o ímã (D) está situado em frente às tranças.



Importante: Verifique o funcionamento correto da fechadura, sempre a partir do interior da sua casa.

START-UP INSTRUCTIONS

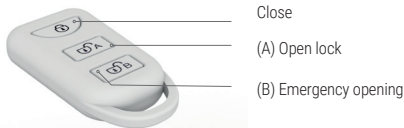

WE RECOMMEND CONFIGURING THE REMOTES BEFORE INSTALLING THE LOCK ON THE DOOR.

INSERT THE LOCK'S ANTENNA AND BATTERIES:

• Insert the antenna (P). Remove the lock's cover casing (A) by unscrewing the golden screw on the side. Insert the batteries (J) (4 x AA) and the emergency battery (K) (12V).

• Check the magnet is positioned correctly inside the bolt storage part (it must always be installed opposite the lock's bolts).

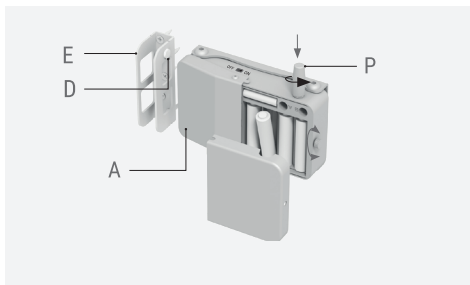

CONFIGURATION OF REMOTE CONTROLS TO OPEN THE LOCK:

• Remove the protective plastic covering the battery to activate the remotes.

• Position the remotes near the lock.

• **Step 1:** With the help of the Allen key (N), press **registration button A on the lock** twice, pressing and holding the button the second time until the remotes are configured (there will be a beep each time the button is pressed).

• **Step 2:** Press **button A on each remote** you wish to sync to the lock, pressing it once (it will beep twice once synced). During step 2, you can configure all remotes by pressing **button A on each of them** quickly and consecutively. Remember that you must press and hold **button A on the lock** throughout the entire process.

If a certain amount of time passes between the configuration of two remotes, you must repeat step 1 before configuring each remote.

• Check that all remotes work by opening and closing the lock.

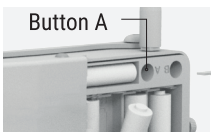

CONFIGURATION OF REMOTE CONTROLS FOR EMERGENCY LOCK OPENING:

Follow the same steps detailed in the previous section, but press **registration button B on the lock** and press **button B on the remote controls**.

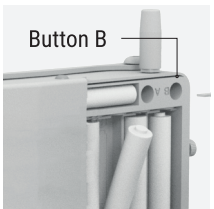

USAGE INSTRUCTIONS

CLOSING

To close the lock, press the () button on the remote control. Once closed, you will hear a single beep.

IMPORTANT: When the batteries are about to run out, the lock will beep four times and will not close.

NORMAL OPENING

To open the lock, press button A on the remote control. Once open, you will hear two beeps.

IMPORTANT: When the batteries are about to run out, the lock will beep five times when opened. The batteries must be changed to ensure it continues to function correctly.

EMERGENCY OPENING:

In the event the lock doesn't work when you press button A on the remote control (due to empty batteries), you must carry out an emergency opening. To do this, press and hold **button B** on the remote control for 3-6 seconds and the lock will open.

MANUAL OPENING OR USE OF THE LOCK AS A LATCH:

You can lock and unlock the bolts by turning the manual opening knob anti-clockwise.

ALARM

The lock has a built-in alarm system that functions when the batteries are operational (see CLOSING and NORMAL OPENING sections to identify this state).

Early detection (VIBRATION): If there is an attempt to handle the door, the system will activate the alarm for 10 seconds. This function may be deactivated using the **ON/OFF** switch. If turned to the OFF position, the vibration sensor will be deactivated, meaning the alarm will not be triggered if the door is hit or handled.

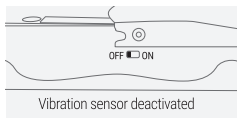
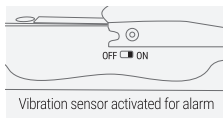

If the door is forcefully opened, the alarm will be activated for 60 seconds (or until button A on the remote control is pressed).

IMPORTANT: IF THE REMOTE CONTROL IS MISPLACED

For safety reasons, if a remote control is lost then all remotes should be deconfigured and the configuration process should be repeated again. This way, the opening code is modified, preventing the misplaced remote from being able to open the invisible lock.

DECONFIGURING REMOTE CONTROLS

To delete opening codes A from the remotes, press and hold registration button **A on the lock** (for approximately 10 seconds) until you hear a long beep.

To delete opening codes B from the remotes, press and hold registration button **B on the lock** (for approximately 10 seconds) until you hear a long beep.

CHANGING THE BATTERIES

When the lock's batteries are running out, they will give off sound signals (see the instructions in "Closing" and "Opening"). **THE BATTERIES SHOULD BE CHANGED ONCE A YEAR TO ENSURE THE PRODUCT CONTINUES TO FUNCTION CORRECTLY.**

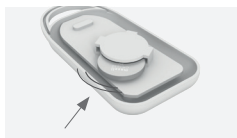
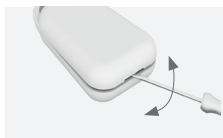

HOW TO CHANGE THE REMOTE CONTROL'S BATTERY (1 X CR2032 3V)

RECOMMENDATIONS

We recommend measuring the height at which the invisible lock is installed in case the technical service needs to perform an emergency intervention. Measure the distance from the ground to the bottom of the lock and memorise it (other options: note it down on your mobile phone, tell a person you trust, etc.).

SURFACE ASSEMBLY INSTRUCTIONS



1. Calculate the position where you want to install the lock, always inside the door. Place the adhesive spacer (H) as shown in the image, stuck to the body of the lock.



2. Next to the adhesive spacer (H), position the bolt storage part (E) on the door frame. The spacer marks the minimum distance between the lock and the bolt storage part. If both these parts are not at the same height, you must use the shims (C) to wedge the lock as shown in step 4.

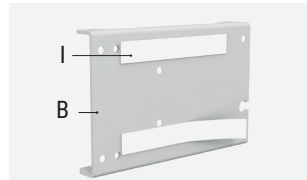

3. Fix the adhesive strips (I) to the rear of the base plate (B) or the shims (C) to suitably position it on the door before drilling.

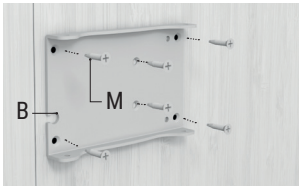

4. Once the base plate (B) and the shims (C), if necessary, have been pre-positioned, drill and fix to the door using the screws provided (M).

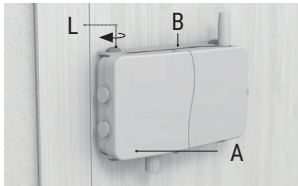

5. Screw the body of the lock (A) to the base plate (B) using the four screws provided (L).

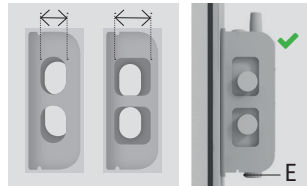

6.A To ensure the bolts are well-adjusted, part E may be installed in two different positions. With the bolts in the closed position, check where it is to be installed. The bolts must remain as close as possible to the edge of part E to prevent slackness when opening the door.

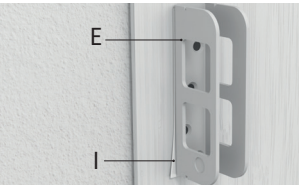

6.B Position the bolt storage part (E) on the door frame, fixing it with an adhesive strip (I) at the correct height to ensure the lock can be closed and the door locked.

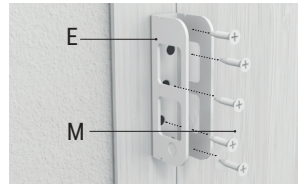

7.A Repeat the drilling process to fix the bolt storage part (E) to the door using the screws provided (M).



7.B Check the magnet (D) is positioned opposite the bolts.



8. Press the trim (E1) into place.



Important: Check the lock functions correctly, always from inside the home.

BUILT-IN ASSEMBLY INSTRUCTIONS



1. Calculate the position where you want to install the lock, always inside the door. Place the adhesive spacer (H) as shown in the image, stuck to the body of the lock.



2. Next to the adhesive spacer (H), position the trim (F) on the door frame. The spacer marks the minimum distance between the lock and the trim. If both these parts are not at the same height, you must use the shims (C) to wedge the lock as shown in step 4.

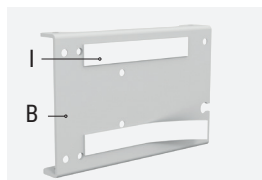

3. Fix the adhesive strips (I) to the rear of the base plate (B) or the shims (C) to suitably position it on the door before drilling.

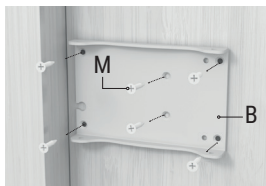

4. Once the base plate (B) and the shims (C), if necessary, have been pre-positioned, drill and fix to the door using the screws provided (M).

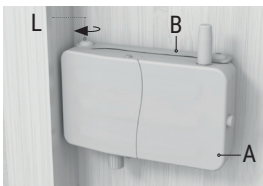

5. Screw the body of the lock (A) to the base plate (B) using the four screws provided (L).



6. Remove the adhesive spacer. Position the adhesive disks (G) on the lock's bolts.

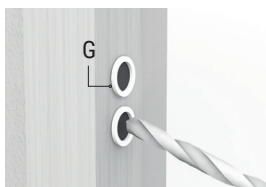

7. Extend the bolts and the adhesive disks will be stuck on the door frame. Drill the central holes of the disk stuck to the frame using tools suited to the material. Use the disk (G) as a template for perforating the holes. Never exceed the template's dimensions.

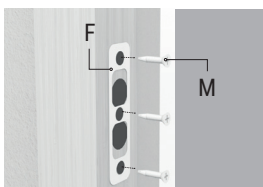

8.A Position the trim (F) and fix it to the door frame using the screws (M).



8.B Check the magnet (D) is positioned opposite the bolts.



Importante:

Check the lock functions correctly, always from inside the home.
Watch the video

INSTRUCTIONS DE MONTAGE



IL EST RECOMMANDÉ DE CONFIGURER LES COMMANDES AVANT D'INSTALLER LA SERRURE SUR LA PORTE.

INSTALLER L'ANTENNE ET INSERER LES PILES:

• Placer l'antenne (P). Retirer le couvercle du compartiment à piles (A) en dévissant la vis dorée sur le côté. Insérez les piles J (4 x AA) et la pile d'urgence K (12V).

• Vérifier que l'aimant soit positionné correctement sur la gâche d'accueil (doit toujours être installé face aux pènes de verrouillage).

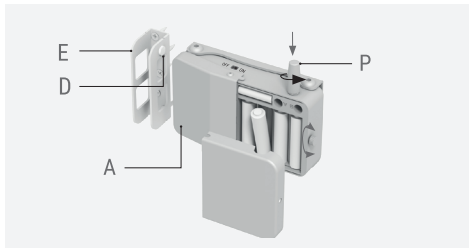

REGLAGE DES TÉLÉCOMMANDES POUR L'OUVERTURE DE LA SERRURE:

• Retirer le plastique protecteur de la batterie pour activer les télécommandes.
• Placer les télécommandes près de la serrure.

• **Étape 1 :** à l'aide de la clé Allen (N), appuyer 2 fois de suite sur le bouton d'enregistrement **A de la serrure**, et maintenir appuyé le bouton la deuxième fois jusqu'à ce que configurent les télécommandes (un bip retentit chaque fois que vous pressez sur le bouton)

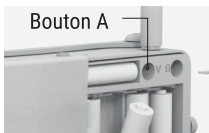

• **Étape 2 :** Appuyer sur le bouton **A sur chaque télécommande** que vous souhaitez associer à la serrure, en appuyant une fois (deux bips retentissent quand la télécommande est associée). Dans l'étape 2, vous pouvez configurer toutes les télécommandes en appuyant rapidement et consécutivement le bouton **A sur chaque télécommande**. N'oubliez pas de maintenir appuyé le bouton **A de la serrure** tout au long du processus. Dans le cas où le délai est trop long, vous devez répéter l'étape 1 avant de configurer chaque télécommande.

• Vérifier que toutes les télécommandes fonctionnent correctement, et ouvrent et ferment le verrou.

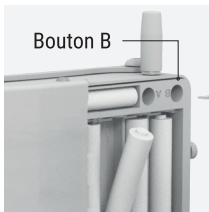

REGLAGE DES TÉLÉCOMMANDES POUR L'OUVERTURE D'URGENCE:

Effectuer le même processus que dans la section précédente, mais en appuyant sur le bouton d'enregistrement **B sur la serrure** et en appuyant sur le bouton **B des télécommandes**.

INSTRUCTIONS D'UTILISATION

FERMETURE

Pour fermer la serrure appuyez sur le bouton () de la télécommande. 1 bip émis une fois fermé.

IMPORTANT : Lorsque les piles sont à court, la serrure émet 4 bips et le verrou ne se ferme pas.

OUVERTURE NORMALE

Pour ouvrir le verrou appuyez sur le bouton A de la télécommande. 2 bips émis une fois ouvert.

IMPORTANT : Lorsque les piles sont à court, la serrure émet 5 bips au moment de l'ouverture. Vous devez remplacer les piles pour assurer un bon fonctionnement.

OUVERTURE D'URGENCE:

Si la serrure ne fonctionne pas lorsque vous appuyez sur le bouton A de la télécommande (piles épuisées), une ouverture d'urgence doit être effectuée. Pour ce faire, maintenir appuyé sur le bouton **B** de la télécommande pendant 3-6 secondes, le verrou s'ouvrira.

OUVERTURE MANUELLE OU UTILISATION DE LA SERRURE COMME LOQUET:

Verrouiller et déverrouiller le verrou en tournant le bouton d'ouverture manuelle dans le sens inverse des aiguilles d'une montre.

ALARME

Le verrou dispose d'un système d'alarme intégré tant que les piles ne sont pas vides (voir FERMETURE et OUVERTURE DES NORMALES).

Détection anticipée (VIBRATION) : Face à une tentative de manipulation de la porte, le système active l'alarme pendant 10 secondes. Cette fonction peut être désactivée à l'aide de l'interrupteur **ON/OFF**. S'il est placé hors tension, le capteur de vibration est désactivé, de sorte que l'alarme ne se déclenche pas en cas de coups ou de manipulations sur la porte.

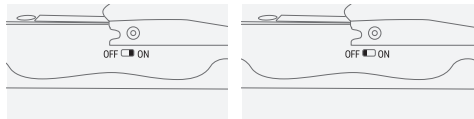

Si une ouverture forcée se produit, l'alarme se déclenche pendant 60 secondes (appuyer sur le bouton A de la télécommande pour arrêter l'alarme).

IMPORTANT : EN CAS DE PERTE DE TÉLÉCOMMANDE

Pour plus de sécurité, en cas de perte d'une télécommande toutes les télécommandes doivent être déconfigurées puis reconfigurées, afin de modifier le code d'ouverture et empêcher l'ouverture du verrou par la télécommande perdue.

POUR DÉCONFIGURER LES TÉLÉCOMMANDES

Pour effacer les codes d'ouverture **A des télécommandes**, maintenir appuyé le bouton d'enregistrement **A de la serrure** (environ 10 secondes) jusqu'à ce qu'un long bip retentisse. Pour effacer les codes d'ouverture **B des télécommandes**, maintenir appuyé le bouton d'enregistrement B de la serrure (environ 10 secondes) jusqu'à ce qu'un long bip retentisse.

CHANGER LES PILES

Des signaux sonores sont émis lorsque les batteries de verrouillage sont vides (voir indications « Fermeture » et « Ouverture »). **IL EST IMPORTANT DE CHANGER LES PILES 1 FOIS PAR AN, AFIN D'ASSURER LE FONCTIONNEMENT DU PRODUIT.**

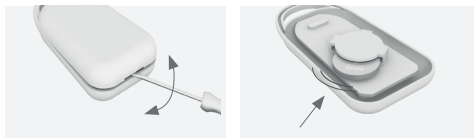

COMMENT CHANGER LA PILE DE TÉLÉCOMMANDE (1 X CR2032 3V) RECOMMANDATIONS

• Il est recommandé de mesurer la hauteur à laquelle la serrure invisible a été installée, au cas où le service technique doit effectuer une intervention d'urgence. Mesurez la distance entre le sol et le bas de la serrure et mémorisez-la (autres options : l'écrire dans l'annuaire du téléphone portable, la communiquer à une personne de confiance...).

INSTRUCTIONS DE MONTAGE - GÂCHE EN SURFACE



1. Calculer la position que vous souhaitez pour installer la serrure, toujours à l'intérieur de la porte. Placez le distanciateur adhésif (H) contre le corps de la serrure, comme indiqué sur l'image.



2. À côté du distanciateur adhésif (H) placez le cadre de la gâche (E) sur le cadre de la porte. Le distanciateur indique la distance minimale entre la serrure et la gâche. Si les deux ne sont sur la même hauteur/profondeur, vous devez utiliser les sous-pans (C) afin d'ajuster la serrure lors de l'étape 4.

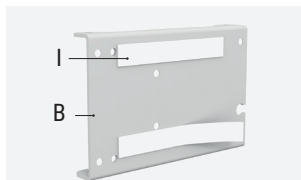

3. Coller les bandes adhésives (I) à l'arrière du cadre de la serrure (B) ou sur les sous-pans (C), afin de positionner correctement la serrure sur la porte avant le perçage.

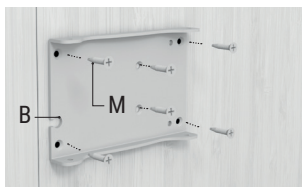

4. Une fois le cadre (B), et si besoins les sous-pans (C), sont positionnés, percer et fixer le cadre à la porte avec les vis fournies (M).

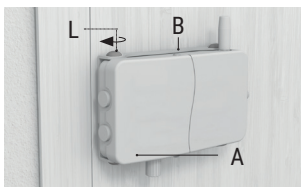

5. Visser le corps de la serrure (A) au cadre (B), à l'aide des 4 vis fournies (L).

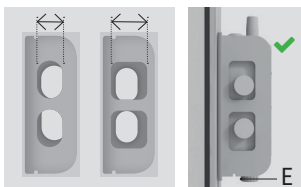

6.A Pour un meilleur ajustement des pènes, la gâche (E) peut être installée dans 2 positions différentes. En position fermée, vérifier la position souhaitée pour l'installer. Les pènes doivent être aussi proches que possibles du bord de la gâche (E) afin d'éviter le relâchement lors de l'ouverture de la porte.

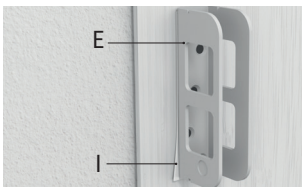

6.B Placer la gâche (E) sur le cadre de la porte à la hauteur appropriée grâce à la bande adhésive (I), vérifier que les pènes peuvent fermer et verrouiller la porte.

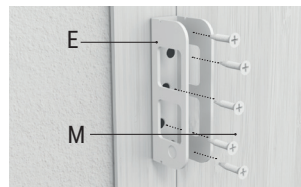

7.A Répéter le processus de perçage afin de fixer la gâche (E) à la porte à l'aide des vis fournies (M).



7.B Vérifier que l'aimant (D) se trouve du côté des pènes et de la serrure



8. Ajouter la lunette (E1) sur la gâche.



Important: Vérifier le bon fonctionnement de la serrure, toujours depuis l'intérieur de votre maison.

INSTRUCTIONS DE MONTAGE - GÂCHE A ENCASTER



1. Calculer la position que vous souhaitez pour installer la serrure, toujours à l'intérieur de la porte. Placez le distanciateur adhésif (H) contre le corps de la serrure, comme indiqué sur l'image.



2. À côté du distanciateur adhésif (H) placez la plaque de la gâche (F) sur le cadre de la porte. Le distanciateur indique la distance minimale entre la serrure et la gâche. Si les deux ne sont sur la même hauteur/profondeur, vous devez utiliser les sous-pan (C) afin d'ajuster la serrure lors de l'étape 4.

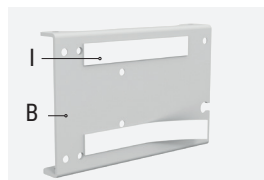

3. Coller les bandes adhésives (I) à l'arrière du cadre de la serrure (B) ou sur les sous-pan (C), afin de positionner correctement la serrure sur la porte avant le perçage.

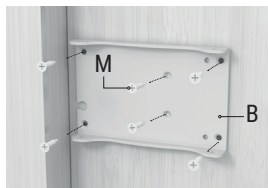

4. Une fois le cadre (B), et si besoins les sous-pan (C), sont positionnés, percer et fixer le cadre à la porte avec les vis fournies (M).

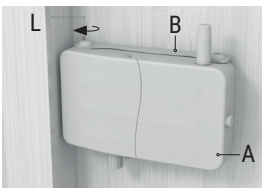

5. Visser le corps de la serrure (A) au cadre (B), à l'aide des 4 vis fournies (L).



6. Retirer le distanciateur adhésif. Placer les disques adhésifs (G) sur les pènes de verrouillage.

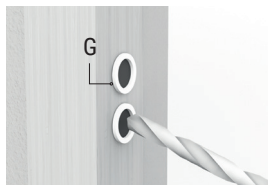

7. Fermer les pènes afin que les disques adhésifs se collent au cadre de la porte. Percer les trous sur le cadre de la porte en prenant référence le centre des disques adhésifs. Utiliser des outils adaptés en fonction du matériau. Utiliser les disques (G) comme modèle pour percer les trous. Ne pas dépasser les dimensions du modèle.

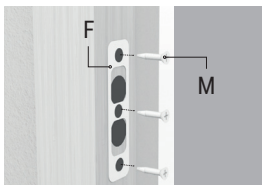

8.A Placer et fixer la paque gâche (F) sur le cadre de la porte avec les vis (M).



8.B Vérifier que l'aimant (D) se trouve du côté des pènes et de la serrure.



Important:

Vérifier le bon fonctionnement de la serrure, toujours depuis l'intérieur de votre maison.

ANLEITUNG FÜR DIE INBETRIEBNAHME



ES WIRD EMPFOHLEN, DIE FERNBEDIENUNGEN ZU KONFIGURIEREN, BEVOR DAS SCHLOSS AN DER TÜR MONTIERT WIRD.

ANTENNE MONTIEREN UND BATTERIEN IN DAS SCHLOSS EINLEGEN:

• Bringen Sie die Antenne (P) an. Nehmen Sie die Abdeckung des Schlossgehäuses (A) ab, indem Sie die goldene Schraube an der Seite herausdrehen. Legen Sie die Batterien J (4 x AA) und die Notstrombatterie K (12 V) ein.

• Stellen Sie sicher, dass der Magnet korrekt im Bolzengehäuse positioniert ist (der Magnet muss immer vor den Schlossbolzen montiert sein).

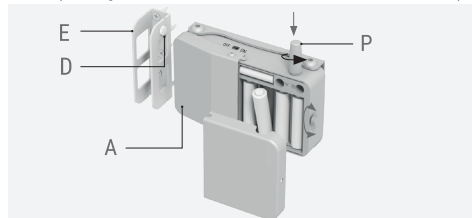

KONFIGURATION DER FERNBEDIENUNGEN ZUM ÖFFNEN DES SCHLOSSES:

• Die Schutzfolie an der Batterie abziehen, um die Fernbedienungen zu aktivieren.

• Die Fernbedienungen in der Nähe des Schlosses platzieren.

• **Schritt 1:** Betätigen Sie mit dem Inbusschlüssel (N) zweimal hintereinander die **Registrierungstaste A** am Schloss und halten Sie die Taste beim zweiten Mal gedrückt, bis die Fernbedienungen konfiguriert sind (bei jedem Tastendruck ertönt ein Signalton).

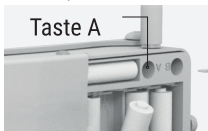

• **Schritt 2:** Drücken Sie die **Taste A auf jeder Fernbedienung**, die Sie mit dem Schloss verknüpfen möchten, einmal (bei erfolgreicher Verknüpfung ertönen zwei Signaltöne).

In diesem Schritt 2 können Sie alle Fernbedienungen konfigurieren, indem Sie die **Taste A auf jeder Fernbedienung** in schneller Abfolge drücken. Denken Sie daran, die **Taste A am Schloss** während des gesamten Vorgangs gedrückt zu halten.

Wenn Sie zu viel Zeit zwischen der Konfiguration der einzelnen Fernbedienungen verstreichen lassen, müssen Sie Schritt 1 vor der Konfiguration jeder einzelnen Fernbedienung wiederholen.

• Stellen Sie durch Öffnen und Schließen des Schlosses sicher, dass alle Fernbedienungen funktionieren.

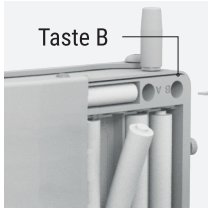

KONFIGURATION DER FERNBEDIENUNGEN ZUR NOTENTRIEGELUNG:

Befolgen Sie die gleichen Schritte wie im vorherigen Abschnitt, drücken dabei jedoch die **Registrierungstaste B** am Schloss und die **Taste B an den Fernbedienungen**.

GEBRAUCHSANWEISUNGEN

VERRIEGELN

Betätigen Sie die Taste () auf der Fernbedienung, um das Schloss zu verriegeln. Sobald das Schloss verriegelt ist, ertönt ein Signalton.

WICHTIG: Wenn die Batterien fast leer sind, gibt das Schloss vier Signaltöne ab und verriegelt nicht.

NORMALES ENTRIEGELN

Betätigen Sie die Taste () auf der Fernbedienung, um das Schloss zu entriegeln. Sobald das Schloss entriegelt ist, ertönen zwei Signaltöne.

WICHTIG: Wenn die Batterien fast leer sind, ertönen beim Entriegeln des Schlosses fünf Pieptöne. Wechseln Sie die Batterien aus, um den ordnungsgemäßen Betrieb des Schlosses zu gewährleisten.

NOTENTRIEGELUNG

Wenn das Schloss beim Betätigen der Taste A auf der Fernbedienung nicht reagiert (aufgrund leerer Batterien), muss eine Notentriegelung durchgeführt werden. Halten Sie dazu die **Taste B** auf der Fernbedienung 3 bis 6 Sekunden lang gedrückt, und das Schloss wird entriegelt.

MANUELLE ENTRIEGELUNG ODER VERWENDUNG ALS ZUSATZSCHLOSS:

Sie können die Bolzen ver- und entriegeln, indem Sie den Knopf für die manuelle Entriegelung gegen den Uhrzeigersinn drehen.

ALARM

Das Schloss ist mit einem eingebauten Alarmsystem ausgestattet, das in Betrieb ist, solange die Batterien nicht entladen sind (siehe Abschnitte NORMALES VERRIEGELN und NORMALES ENTRIEGELN, um den Batteriestand zu ermitteln).

Früherkennung (VIBRATION): Bei einem Eingriffsversuch an der Tür schaltet das System für 10 Sekunden den Alarm ein. Diese Funktion kann mit dem **ON/OFF**-Schalter ausgeschaltet werden. In der OFF-Position ist der Vibrationssensor deaktiviert, so dass der Alarm bei Schlägen oder Eingriffen an der Tür nicht ausgelöst wird.

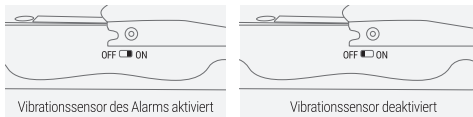

Wird das Schloss dann gewaltsam geöffnet, wird der Alarm für 60 Sekunden aktiviert (oder bis die Taste A auf der Fernbedienung gedrückt wird).

WICHTIG: BEI VERLUST DER FERNBEDIENUNG

Bei Verlust einer Fernbedienung müssen aus Sicherheitsgründen alle Fernbedienungen deaktiviert und der Konfigurationsvorgang wiederholt werden, da dadurch der Öffnungscod geändert wird und die verlorene Fernbedienung das unsichtbare Schloss nicht mehr öffnen kann.

DEAKTIVIERUNG DER FERNBEDIENUNGEN

Um die Öffnungscodes **A der Fernbedienungen** zu löschen, halten Sie die **Registrierungstaste A am Schloss** gedrückt (ca. 10 Sekunden), bis ein langer Signalton ertönt. Um die Öffnungscodes **B der Fernbedienungen** zu löschen, halten Sie die **Registrierungstaste B am Schloss** gedrückt (ca. 10 Sekunden), bis ein langer Signalton ertönt.

AUSWECHSELN DER BATTERIEN

• Wenn sich die Batterien des Schlosses entladen, werden ein Signaltöne ausgegeben (siehe Abschnitte „Verriegeln“ und „Entriegeln“). **FÜR DEN ORDNUNGSGEMÄSSEN BETRIEB DES PRODUKTS IST ES WICHTIG, DIE BATTERIEN EINMAL IM JAHR ZU WECHSELN.**

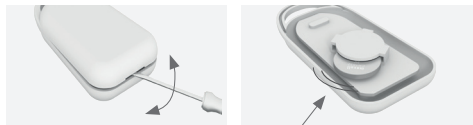

AUSWECHSELN DER BATTERIE DER FERNBEDIENUNG (1 X CR2032 3 V) EMPFEHLUNGEN

• Es wird empfohlen, die Höhe zu messen, in der das unsichtbare Schloss montiert wurde, falls ein Servicetechniker einen Noteingriff vornehmen muss. Messen Sie den Abstand vom Boden bis zur Unterseite des Schlosses und prägen Sie ihn sich ein (oder notieren Sie ihn im Telefonbuch Ihres Mobiltelefons, teilen Sie ihn einer vertrauten Person mit usw.).

ANWEISUNGEN FÜR DIE OBERFLÄCHENMONTAGE



1. Ermitteln Sie, in welcher Position Sie das Schloss anbauen wollen, immer auf der Innenseite der Tür. Platzieren Sie den Klebeabstandhalter (H) wie in der Abbildung gezeigt und kleben Sie ihn am Gehäuse fest.



2. Platzieren Sie den Bolzenhalter (E) neben dem Klebeabstandhalter (H) am Türrahmen. Der Abstandhalter zeigt den Mindestabstand zwischen dem Schloss und dem Bolzenhalter an. Wenn die beiden Teile nicht auf der gleichen Höhe sind, müssen Sie in Schritt 4 die Unterlegscheiben (C) verwenden, um das Schloss zu unterlegen.

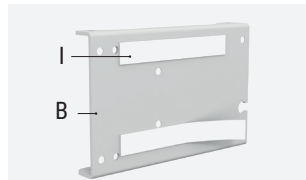

3. Bringen Sie die Klebestreifen (I) an der Rückseite der Basisplatte (B) oder an den Unterlegscheiben (C) an, um sie vor dem Bohren richtig an der Tür zu positionieren.

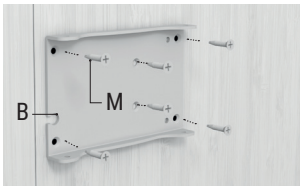

4. Nachdem die Basisplatte (B) und die Unterlegscheiben (C), falls erforderlich, vormontiert wurden, bohren Sie und befestigen Sie sie mit den mitgelieferten Schrauben (M) an der Tür.

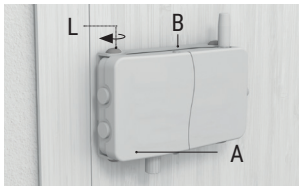

5. Schrauben Sie das Schlossgehäuse (A) mit den 4 mitgelieferten Schrauben (L) an die Basisplatte (B).

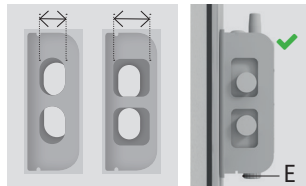

6.A Zur optimalen Einstellung der Bolzen kann Teil E in zwei verschiedenen Positionen montiert werden. Prüfen Sie bei geschlossenen Bolzen, in welcher Position es montiert werden muss. Die Schrauben sollten so nah wie möglich an der Kante des Teils E liegen, um Spielraum beim Öffnen der Tür zu vermeiden.

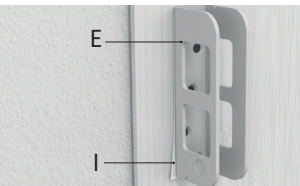

6.B Platzieren Sie den Bolzenhalter (E) am Türrahmen und sichern Sie ihn mit einem Klebestreifen (I) in der entsprechenden Höhe, damit die Bolzen geschlossen werden können und die Tür verriegelt.

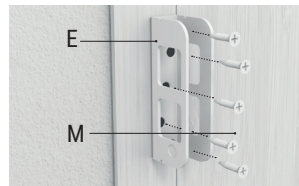

7.A Wiederholen Sie den Bohrvorgang, um den Bolzenhalter (E) mit den mitgelieferten Schrauben (M) an der Tür zu befestigen.



7.B Vergewissern Sie sich, dass der Magnet (D) vor den Bolzen positioniert ist.

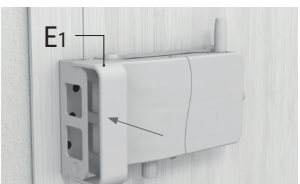

8. Drücken Sie die Blende (E1) in die richtige Position.



Wichtig: Überprüfen Sie das korrekte Funktionieren des Schlosses, immer von innen.

ANWEISUNGEN FÜR DIE EINBAUMONTAGE

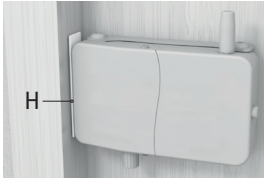

1. Ermitteln Sie, in welcher Position Sie das Schloss anbauen wollen, immer auf der Innenseite der Tür. Platzieren Sie den Klebeabstandhalter (H) wie in der Abbildung gezeigt und kleben Sie ihn am Schlossgehäuse fest.



2. Platzieren Sie die Blende (F) neben dem Klebeabstandhalter (H) am Türrahmen. Der Abstandhalter zeigt den Mindestabstand zwischen dem Schloss und der Blende an. Wenn die beiden Teile nicht auf der gleichen Höhe sind, müssen Sie in Schritt 4 die Unterlegscheiben (C) verwenden, um das Schloss zu unterlegen.

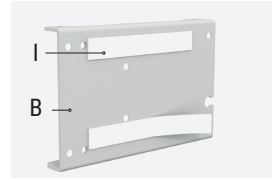

3. Bringen Sie die Klebestreifen (I) an der Rückseite der Basisplatte (B) oder an den Unterlegscheiben (C) an, um sie vor dem Bohren richtig an der Tür zu positionieren.

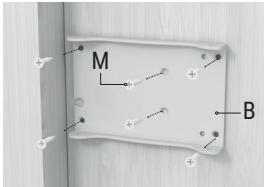

4. Nachdem die Basisplatte (B) und die Unterlegscheiben (C), falls erforderlich, vormontiert wurden, bohren Sie und befestigen Sie sie mit den mitgelieferten Schrauben (M) an der Tür.

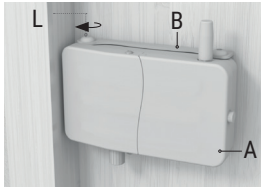

5. Schrauben Sie das Schlossgehäuse (A) mit den 4 mitgelieferten Schrauben (L) an die Basisplatte (B).



6. Entfernen Sie den Klebeabstandhalter. Legen Sie die Klebescheiben (G) auf die Schlossbolzen.

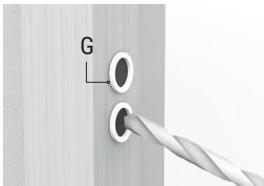

7. Fahren Sie die Bolzen aus, damit die Klebescheiben am Türrahmen haften. Bohren Sie die mittleren Löcher der am Rahmen angeklebten Scheibe mit geeigneten Werkzeugen je nach Material. Verwenden Sie die Scheibe (G) als Schablone zum Bohren der Löcher. Überschreiten Sie niemals die Abmessungen der Schablone.

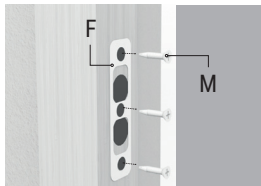

8.A Befestigen Sie die Blende (F) mit den Schrauben (M) am Türrahmen.



8.B Vergewissern Sie sich, dass der Magnet (D) vor den Bolzen positioniert ist.



Wichtig:

Überprüfen Sie das korrekte Funktionieren des Schlosses, immer von innen.



**DECLARACIÓN UE
DE CONFORMIDAD
SIMPLIFICADA SEGÚN LAS
DIRECTIVAS 2014/53/EU
(EMC) Y 2015/863/EU (ROHS)**

Por la presente, ARREGUI Buzones y
Sistemas de Seguridad S.L declara
que la Cerradura de Seguridad
Invisible ref. CI10-AL, es conforme
con la directiva 2014/53/UE.