

## Unilift CC 5, CC 7, CC 9

Instrucciones de instalación y funcionamiento

50 and 60 Hz



# Español (ES) Instrucciones de instalación y funcionamiento

## Traducción de la versión original en inglés

Estas instrucciones de instalación y funcionamiento describen las bombas Unilift CC 5, CC 7 y CC 9 de Grundfos.

Las secciones 1-3 proporcionan la información necesaria para desembalar, instalar y poner en marcha el producto de forma segura.

Las secciones 4-8 contienen información importante acerca del producto, su mantenimiento, la búsqueda de averías y su eliminación.

## CONTENIDO

	Página
<b>1. Información general</b>	<b>2</b>
1.1 Símbolos utilizados en este documento	2
<b>2. Instalación del producto</b>	<b>3</b>
2.1 Lugar de instalación	3
2.2 Instalación mecánica	4
2.3 Conexión eléctrica	6
<b>3. Puesta en marcha del producto</b>	<b>6</b>
3.1 Purga del producto	7
3.2 Funcionamiento manual	7
3.3 Funcionamiento automático con interruptor de flotador	7
3.4 Bombeo con niveles bajos de agua	7
3.5 Protección térmica	7
<b>4. Presentación del producto</b>	<b>8</b>
4.1 Descripción del producto	8
4.2 Uso previsto	8
4.3 Líquidos aptos para el bombeo	8
4.4 Identificación	8
<b>5. Inspección del producto</b>	<b>9</b>
5.1 Mantenimiento del producto	9
5.2 Kits de servicio	9
<b>6. Localización de averías del producto</b>	<b>10</b>
<b>7. Datos técnicos</b>	<b>11</b>
7.1 Condiciones de funcionamiento	11
7.2 Datos eléctricos	11
7.3 Datos mecánicos	12
7.4 Dimensiones y pesos	12
<b>8. Eliminación del producto</b>	<b>12</b>



Antes de proceder con la instalación, lea este documento y la guía rápida. La instalación y el funcionamiento deben tener lugar de acuerdo con los reglamentos locales en vigor y los códigos aceptados de prácticas recomendadas.



Este equipo es apto para el uso por niños a partir de 8 años y personas parcialmente incapacitadas física, sensorial o mentalmente, o bien carentes de experiencia y conocimientos, siempre que permanezcan bajo vigilancia o hayan recibido instrucciones acerca del uso seguro del equipo y comprendan los riesgos asociados.

Los niños no deben jugar con el equipo. La limpieza y el mantenimiento del equipo no deben ser llevados a cabo por niños sin vigilancia.

## 1. Información general

### 1.1 Símbolos utilizados en este documento

#### 1.1.1 Advertencias acerca de situaciones peligrosas con riesgo de muerte o lesión personal



#### PELIGRO

Indica una situación peligrosa que, de no remediarse, dará lugar a un riesgo de muerte o lesión grave.



#### ADVERTENCIA

Indica una situación peligrosa que, de no remediarse, podría dar lugar a un riesgo de muerte o lesión grave.



#### PRECAUCIÓN

Indica una situación peligrosa que, de no remediarse, podría dar lugar a un riesgo de lesión leve o moderada.

El texto que acompaña a los tipos de riesgo anteriores (PELIGRO, ADVERTENCIA Y PRECAUCIÓN) está estructurado del siguiente modo:

#### PALABRA DE SEÑALIZACIÓN



#### Descripción del riesgo

Consecuencias de ignorar la advertencia.  
- Acciones que deben ponerse en práctica para evitar el riesgo.

#### 1.1.2 Otras notas importantes



Un círculo de color azul o gris con un signo de admiración en su interior indica que es preciso poner en práctica una acción.



No respetar estas instrucciones puede dar lugar a un mal funcionamiento del equipo o daños en el mismo.



Sugerencias y consejos que le facilitaran el trabajo.

## 2. Instalación del producto



Respete los límites establecidos por las normativas locales en materia de izado manual y manipulación.

### PRECAUCIÓN

#### Aplastamiento de los pies

Lesión personal leve o moderada  
- Use calzado de seguridad al manipular la bomba.



Asegúrese de que el sistema al que se incorpore la bomba esté diseñado para la presión máxima que esta es capaz de desarrollar.



Esta bomba ha sido evaluada exclusivamente para el uso con agua.

### 2.1 Lugar de instalación

Las bombas Unilift CC 5, CC 7 y CC 9 son aptas tanto para la instalación permanente como para el uso portátil.

Tipo de bomba	Lugar de instalación	Longitud del cable [m]
Unilift CC 5 (50 Hz)	Interior	5
Unilift CC 7 (50 Hz) Unilift CC 9 (50 Hz)	Interior o exterior	10
Unilift CC 5 (60 Hz) Unilift CC 7 (60 Hz) Unilift CC 9 (60 Hz)	Interior o exterior	10



Las bombas Unilift CC 5 (50 Hz) están destinadas exclusivamente al uso en interiores.



Asegúrese de que queden siempre, al menos, 3 m de cable libre por encima del nivel de líquido. Esto limita la profundidad máxima de instalación a 7 m para bombas con cable de 10 m, y 2 m para bombas con cable de 5 m.

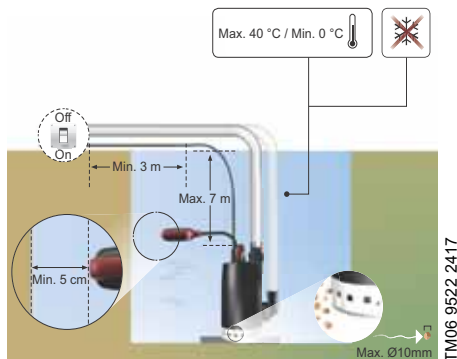

Fig. 1 Ubicación de la bomba

#### 2.1.1 Espacio mínimo

Las bombas instaladas sin interruptor de flotador sólo requieren el espacio correspondiente a las dimensiones físicas de la bomba en cuestión.

#### Espacio mínimo con interruptor de flotador

Las bombas instaladas con interruptor de flotador requieren 5 cm de espacio libre entre el interruptor de flotador y la pared. El espacio libre garantiza la libertad de movimiento del interruptor de flotador.

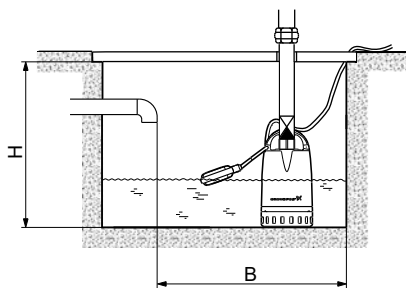

Fig. 2 Dimensiones mínimas de la fosa para bombas con interruptor de flotador

Dimensiones mínimas de la fosa para bombas con interruptor de flotador:

Tipo de bomba	Altura (H) [mm] (puerto de descarga superior)	Altura (H) [mm] (puerto de descarga lateral)	Anchura (B) [mm]
Unilift CC 5 Unilift CC 7	520	350	400
Unilift CC 9	570	400	500

### Espacio mínimo con brazo de palanca

Las bombas Unilift CC equipadas con brazo de palanca se pueden instalar en fosas estrechas. Las dimensiones mínimas para fosas estrechas son: 300 x 350 mm.

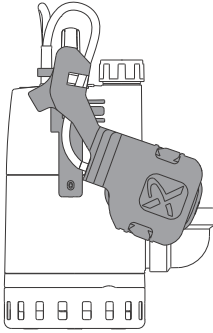

Fig. 3 Bomba Unilift CC con brazo de palanca

TM06 0696 0714

## 2.2 Instalación mecánica

### 2.2.1 Soporte

Coloque la bomba sobre una placa o ladrillos para evitar que el filtro de entrada acumule lodo, barro o materiales similares.

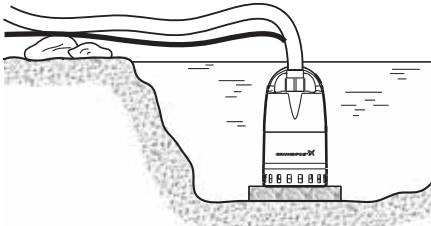

Fig. 4 Bomba montada en una placa

TM03 1123 1105

### 2.2.2 Izado del producto

Ice la bomba mediante la argolla de izado. No ice la bomba usando el cable de alimentación bajo ninguna circunstancia. En su lugar, ate una cuerda a la argolla de izado.

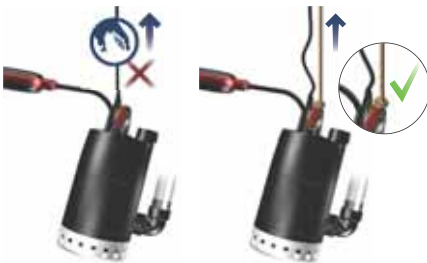

Fig. 5 Izado de la bomba

TM06 9521 2417

### 2.2.3 Posicionamiento del producto

La bomba se puede colocar en tres posiciones: vertical, inclinada u horizontal. El puerto de descarga debe quedar siempre situado en el punto más alto de la bomba. Durante el funcionamiento, el filtro de entrada debe permanecer cubierto por el líquido bombeado para garantizar la correcta refrigeración.

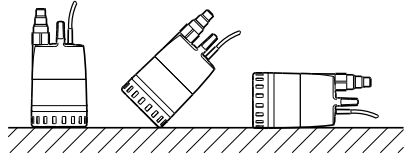

Fig. 6 Posiciones de la bomba

TM03 1111 1005

### 2.2.4 Conexión de la tubería de descarga

La tubería de descarga se puede conectar al puerto de descarga superior o lateral de la bomba empleando un adaptador. Use el adaptador de 90° para conectarla al puerto de descarga lateral.

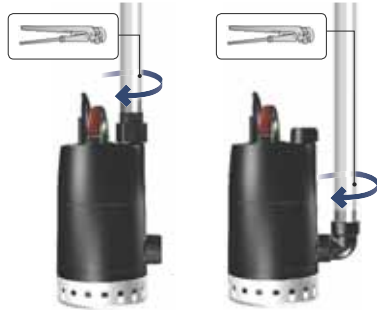

Fig. 7 Conexión de la tubería de descarga

TM06 9523 2417

El adaptador permite conectar una tubería o manguera con rosca de tubería externa (G) de 3/4", 1" o 1 1/4". Corte el adaptador de modo que su diámetro coincida con el de la tubería de descarga. Si desea instalar una junta entre la tubería de descarga y el adaptador, asegúrese de que el corte del adaptador dé lugar a una superficie suave y uniforme.

La homologación según la norma DIN EN 12056-4 exige que la tubería de descarga perteneciente a la instalación fija se conecte directamente al puerto de descarga de la bomba. Para usar el adaptador suministrado con la bomba, corte las tomas de 3/4" y 1".

### 2.2.5 Conexión de la válvula de retención

Para evitar el reflujo a través de la bomba cuando esta se detiene, instale la válvula de retención suministrada en el adaptador. La válvula de retención se fija al instalar el adaptador en el puerto de descarga superior de la bomba.

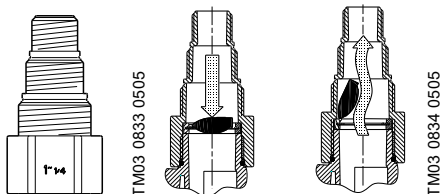

**Fig. 8** Posición del adaptador y funcionamiento de la válvula de retención

### 2.2.6 Uso del puerto de descarga lateral

Siga las instrucciones descritas a continuación para usar el puerto de descarga lateral:

1. Retire la válvula de retención y el adaptador del puerto de descarga superior.
2. Retire el tapón lateral y enrósquelo en el puerto de descarga superior.
3. Instale el adaptador de 90 ° en el puerto de descarga lateral. Use cinta de sellado de roscas u otro material similar.
4. Instale la válvula de retención en la parte vertical del adaptador de 90 °.
5. Conecte la línea de descarga directamente al puerto de descarga.



Coloque la válvula de retención en la parte vertical del adaptador de 90 °. Si se coloca en la parte horizontal del adaptador de 90 °, puede que no funcione correctamente.

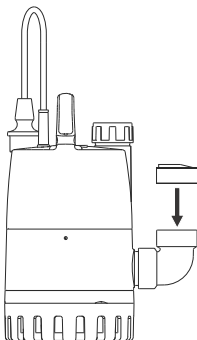
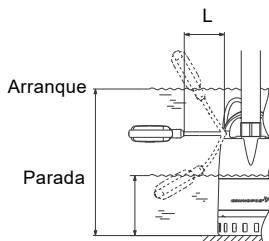

**Fig. 9** Posición correcta de la válvula de retención

### 2.2.7 Ajuste de la longitud del cable del interruptor de flotador

Para garantizar que el interruptor de flotador pueda arrancar y detener la bomba, la longitud de cable libre debe ser de 100 mm como mínimo, y 200 mm como máximo. Ajuste los niveles de arranque y parada alterando la longitud de cable libre entre el interruptor de flotador y la argolla de izado.

- A mayor longitud de cable libre, menor número de arranques y paradas, y mayor diferencia de nivel.
- A menor longitud de cable libre, mayor número de arranques y paradas, y menor diferencia de nivel.



**Fig. 10** Niveles de arranque y parada con interruptor de flotador y cables de mínima y máxima longitud

Tipo de bomba	Mín. longitud de cable (L): 100 mm		Máx. longitud de cable (L): 200 mm	
	Arranque [mm]	Parada [mm]	Arranque [mm]	Parada [mm]
<b>Unilift CC 5</b>	350	115	400	55
<b>Unilift CC 7</b>	350	115	400	55
<b>Unilift CC 9</b>	385	150	435	90

## 2.2.8 Niveles de arranque y parada con brazo de palanca

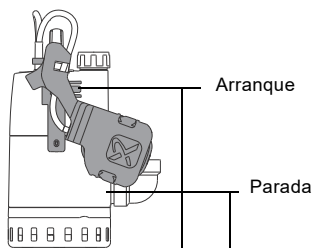

Fig. 11 Niveles de arranque y parada con brazo de palanca

TM03 0829 4209

Tipo de bomba	Niveles de arranque y parada con brazo de palanca	
	Arranque [mm]	Parada [mm]
Unilift CC 5	211	89
Unilift CC 7	211	89
Unilift CC 9	247	125

## 2.3 Conexión eléctrica



Las conexiones eléctricas deben llevarse a cabo de acuerdo con las normativas locales.

### PELIGRO

#### Descarga eléctrica

Muerte o lesión grave

- Desconecte el suministro eléctrico antes de comenzar a trabajar con el producto. Asegúrese también de que el suministro eléctrico no se pueda conectar accidentalmente.



- Compruebe que la tensión de alimentación y la frecuencia disponibles en el lugar de instalación coincidan con las indicadas en la placa de características.
- Asegúrese de que sea posible conectar debidamente la bomba a tierra.
- Bombas con enchufe: conecte el enchufe a la toma de suministro eléctrico.
- Bombas sin enchufe: conecte la bomba permanentemente al cableado fijo siguiendo las instrucciones descritas a continuación.

### PELIGRO

#### Descarga eléctrica

Muerte o lesión grave

- Las bombas sin enchufe deben permanecer conectadas a una instalación de cableado fija mediante un interruptor principal externo con una separación de contacto mínima de 3 mm en todos los polos.



### PELIGRO

#### Descarga eléctrica

Muerte o lesión grave

- La bomba debe permanecer conectada a tierra.
- El terminal de puesta a tierra de la toma de suministro eléctrico debe conectarse a la toma de puesta a tierra de la bomba. El enchufe, por tanto, debe poseer el mismo sistema de puesta a tierra que la toma de suministro eléctrico. Use un adaptador adecuado en caso contrario.



### PELIGRO

#### Descarga eléctrica

Muerte o lesión grave

- La instalación debe incorporar un interruptor diferencial (RCD) con una corriente de disparo inferior a 30 mA.



### PELIGRO

#### Descarga eléctrica

Muerte o lesión grave

- Si la bomba se emplea con fines de limpieza o mantenimiento de piscinas, estanques de jardín, etc., asegúrese de que se alimente mediante un interruptor diferencial de corriente residual (RCD) con una corriente residual de accionamiento nominal de 30 mA.



## 3. Puesta en marcha del producto

### ADVERTENCIA

#### Material inflamable

Muerte o lesión grave

- No use esta bomba para bombear líquidos inflamables, como gasóleo, gasolina u otros líquidos similares.



### PELIGRO

#### Descarga eléctrica

Muerte o lesión grave

- No use esta bomba en piscinas, estanques de jardín u otros lugares similares si hay personas en el agua.



### 3.1 Purga del producto

La bomba cuenta con función autopurgante. La argolla de izado incorpora una válvula de purga. La válvula permite que el aire escape de la bomba cuando no pueda fluir libremente a través de la tubería de descarga. Una vez purgada la bomba, la válvula se cierra normalmente.

Si la bomba aspira aire o agua con un alto contenido de aire, la válvula podría dejar escapar una mezcla de aire y agua. No se trata de un fallo de la bomba, sino de una consecuencia natural de la apertura y el cierre de la válvula.

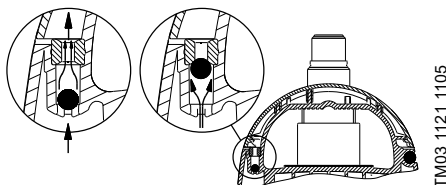

Fig. 12 Válvula de purga

TM03 1121 1105

### 3.2 Funcionamiento manual

La bomba debe arrancarse y detenerse mediante un interruptor externo.

Para evitar el riesgo de marcha en seco, debe comprobarse periódicamente el nivel de agua durante el funcionamiento. Es posible hacerlo, por ejemplo, empleando un controlador de nivel externo.

Para que la bomba pueda autocebarse al arrancar, el nivel de agua debe ser de, al menos, 25 mm.

Una vez iniciada la aspiración de agua, su nivel puede descender hasta los 20 mm.

### 3.3 Funcionamiento automático con interruptor de flotador

En el modo de funcionamiento automático, la bomba arranca y se detiene dependiendo del nivel de agua, la posición del interruptor de flotador y la longitud del cable.

#### 3.3.1 Funcionamiento forzado de la bomba mediante el interruptor de flotador

Si es necesario que la bomba drene agua a niveles inferiores al nivel de parada del interruptor de flotador, este se puede mantener elevado fijándolo a la tubería de descarga.

En el modo de funcionamiento forzado, debe comprobarse periódicamente el nivel de agua para impedir la marcha en seco.

### 3.4 Bombeo con niveles bajos de agua

La bomba puede bombear hasta un nivel de 3 mm desmontando el filtro de entrada.

Deben cumplirse las siguientes condiciones:

- El filtro de entrada debe permanecer desmontado.
- La bomba debe encontrarse sobre una superficie uniforme y horizontal.
- El agua no debe contener partículas que puedan obstruir la entrada de la bomba.
- El nivel de agua al arrancar la bomba debe ser de, al menos, 5 mm.

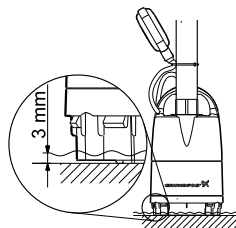

Fig. 13 Nivel bajo de agua

TM03 0832 0505

#### Desmontaje del filtro de entrada

Para desmontar el filtro de entrada, inserte un destornillador entre la camisa de la bomba y el filtro de entrada, y gírelo.

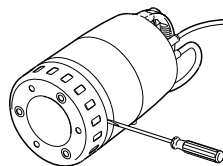

Fig. 14 Desmontaje del filtro de entrada

TM03 0831 0505

### 3.5 Protección térmica

Si la bomba funciona sin agua o sufre una sobrecarga, el interruptor térmico incorporado se disparará.

La bomba volverá a ponerse en marcha automáticamente cuando el motor se haya enfriado hasta una temperatura normal.

## 4. Presentación del producto

### 4.1 Descripción del producto

#### 4.1.1 Bombas Unilift CC 5, CC 7 y CC 9

Las bombas sumergibles de una etapa Unilift CC 5, CC 7 y CC 9 de Grundfos están diseñadas para el funcionamiento manual o automático. Todas ellas cuentan con función autopurgante e incorporan una válvula de purga.

Las bombas Unilift CC están disponibles con y sin interruptor de flotador. Las bombas equipadas con brazo de palanca se pueden instalar en fosas estrechas.

#### Bomba con interruptor de flotador

- Arranque y parada automáticos.
- Capacidad para bombear agua a bajos niveles en el modo de funcionamiento forzado al desmontar el filtro de entrada.

#### Bomba sin interruptor de flotador

- Arranque y parada manuales externos.
- Capacidad para bombear agua a bajos niveles al desmontar el filtro de entrada.

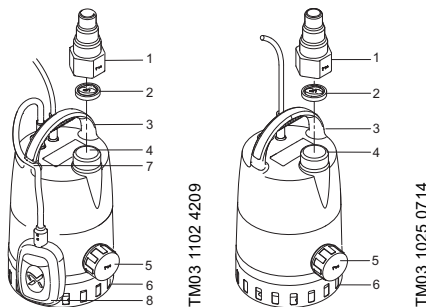

Fig. 15 Bombas con y sin interruptor de flotador

1. Adaptador
2. Válvula de retención
3. Argolla de izado
4. Puerto de descarga superior
5. Puerto de descarga lateral con tapón  
El puerto de descarga lateral incorpora un tapón de fábrica.
6. Filtro de entrada
7. Abrazadera
8. Interruptor de flotador

### 4.2 Uso previsto

Las bombas Unilift CC 5, CC 7 y CC 9 de Grundfos están diseñadas tanto para la instalación permanente como para el uso portátil. Algunas de sus aplicaciones típicas son el bombeo de aguas pluviales y aguas residuales grises procedentes de fuentes como las siguientes:

- lavadoras, baños, fregaderos, etc. (desde las plantas bajas de los edificios hasta el nivel del alcantarillado);

- bodegas o estructuras propensas a inundarse;
- pozos de drenaje;
- tanques de aguas de superficie conectados a canalones, fosas, túneles, etc.;
- piscinas, estanques o fuentes.

Las bombas Unilift CC 5 están destinadas exclusivamente al uso en interiores. Las bombas Unilift CC 7 y CC 9 son aptas para el uso tanto en interiores como en exteriores.

### 4.3 Líquidos aptos para el bombeo

Las bombas Unilift CC 5, CC 7 y CC 9 de Grundfos están diseñadas para el bombeo de aguas pluviales y aguas residuales grises sin fibras.

Las bombas **no son aptas** para el bombeo de los siguientes líquidos:

- líquidos que contengan fibras largas;
- líquidos inflamables (aceite, gasolina, etc.);
- líquidos agresivos.

## 4.4 Identificación

### 4.4.1 Placa de características

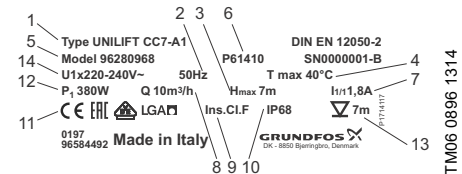

Fig. 16 Ejemplo de placa de características

Pos.	Descripción
1	Tipo de bomba
2	Frecuencia
3	Altura máxima
4	Temperatura máxima del líquido en funcionamiento constante
5	Referencia
6	Código de fabricación
7	Corriente a plena carga
8	Caudal máximo
9	Clase de aislamiento del motor
10	Clase de protección
11	Homologaciones
12	Potencia de entrada del motor
13	Profundidad máxima de instalación
14	Tensión de alimentación



## 5. Inspección del producto

### 5.1 Mantenimiento del producto

En condiciones de funcionamiento normales, la bomba no necesita mantenimiento.

Si la bomba se usa para bombear líquidos que no sean agua limpia, deberá lavarse bien con agua limpia inmediatamente después del uso.

#### 5.1.1 Procedimiento

##### PELIGRO

##### Descarga eléctrica

Muerte o lesión grave

- Desconecte el suministro eléctrico antes de comenzar a trabajar con el producto. Asegúrese de que el suministro eléctrico no se pueda conectar accidentalmente.



##### PELIGRO

##### Descarga eléctrica

Muerte o lesión grave

- Si el cable de alimentación resulta dañado, deberá ser sustituido por el fabricante, la empresa autorizada por el fabricante para la prestación de este tipo de servicios o personal igualmente autorizado con objeto de evitar posibles riesgos.



La inspección debe ser llevada a cabo por personal técnico con la debida formación.

#### Limpieza del filtro de entrada

1. Desconecte la bomba del suministro eléctrico.
2. Drene la bomba.
3. Afloje el filtro de entrada. Inserte un destornillador entre la camisa de la bomba y el filtro, y gírelo.
4. Limpie el filtro de entrada e instálelo de nuevo.

#### Limpieza del impulsor

1. Desconecte la bomba del suministro eléctrico.
2. Afloje el filtro de entrada. Inserte un destornillador entre la camisa de la bomba y el filtro, y gírelo.
3. Desmonte la parte inferior.

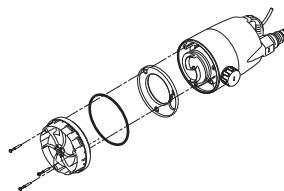

Fig. 17 Desmontaje de la parte inferior

4. Desmonte la membrana y límpiela.
5. Lave la bomba con agua limpia para eliminar las impurezas que puedan haberse acumulado entre el motor y la camisa de la bomba. Limpie el impulsor.
6. Compruebe que el impulsor pueda girar libremente.
7. Monte la bomba siguiendo los pasos anteriores en orden inverso.

#### 5.2 Kits de servicio

Es posible sustituir las siguientes piezas:

Kit de servicio	Referencia (50 Hz)	Referencia (60 Hz)
Impulsor, CC 5	96578967	97512794
Impulsor, CC 7	96578968	97512822
Impulsor, CC 9	96578969	97512824
Válvula de retención	96578978	
Adaptador para puerto de descarga	96578979	
Filtro de entrada	96578990	

Puede adquirir las piezas a través de su proveedor de bombas.

Si los demás componentes de la bomba resultan dañados o presentan algún defecto, póngase en contacto con su proveedor de bombas.



El cable y el interruptor de flotador deben ser sustituidos por un taller de servicio autorizado por Grundfos.

TM03 1112 1005

## 6. Localización de averías del producto

### PELIGRO

#### Descarga eléctrica

Muerte o lesión grave



- Desconecte el suministro eléctrico antes de comenzar a trabajar con el producto. Asegúrese de que el suministro eléctrico no se pueda conectar accidentalmente.

Avería	Causa	Solución
1. La bomba no funciona.	a) El suministro eléctrico está desconectado.	Conecte el suministro eléctrico.
	b) Los fusibles de la instalación se han fundido.	Sustituya los fusibles defectuosos.
	c) El interruptor térmico de la bomba se ha disparado. Consulte la sección <a href="#">7. Datos técnicos</a> . (Consulte también el punto 2).	El interruptor térmico volverá a poner en marcha la bomba cuando el motor haya recuperado su temperatura normal.
2. La bomba se detiene tras funcionar durante un breve período de tiempo (el interruptor térmico se dispara).	a) La temperatura del líquido bombeado es superior a la indicada en la sección <a href="#">7. Datos técnicos</a> . El motor ha sufrido un exceso de temperatura.	La bomba volverá a arrancar automáticamente cuando se haya enfriado lo suficiente.
	b) La bomba está parcial o completamente obstruida debido a la acumulación de impurezas.	Limpie la bomba.
	c) El nivel de agua era demasiado bajo cuando la bomba arrancó. La bomba no puede autocebarse. Consulte la sección <a href="#">7. Datos técnicos</a> .	Coloque la bomba en una posición en la que el nivel de agua sea superior o agregue agua hasta que la bomba comience a aspirar.
3. La bomba funciona, pero no entrega agua suficiente.	a) La bomba está parcialmente obstruida debido a la acumulación de impurezas.	Limpie la bomba.
	b) La tubería o manguera de descarga está parcialmente obstruida debido a la acumulación de impurezas. Puede que la manguera se haya doblado demasiado.	Compruebe y limpie la válvula de retención, si forma parte de la instalación. Enderece la manguera.
4. La bomba funciona, pero no entrega agua.	a) La bomba se ha obstruido debido a la acumulación de impurezas.	Limpie la bomba.
	b) La válvula de retención de la tubería o manguera de descarga está bloqueada en la posición de cierre u obstruida debido a la acumulación de impurezas. Puede que la manguera se haya doblado demasiado.	Compruebe la válvula de retención. Limpie o sustituya la válvula si es necesario. Enderece la manguera.
	c) Bombas con interruptor de flotador: la bomba no se detiene debido a la excesiva longitud de cable libre del interruptor de flotador.	Reduzca la longitud de cable libre.

## 7. Datos técnicos

### 7.1 Condiciones de funcionamiento

#### 7.1.1 Caudal

Tipo de bomba	Altura máx. [m]	Caudal máx. [m <sup>3</sup> /h]
Unilift CC 5	5	6
Unilift CC 7	7	10
Unilift CC 9	9	14



El uso del puerto de descarga lateral puede dar lugar a una caída del 5 % en el rendimiento.

#### 7.1.2 Temperatura

Temperatura ambiente máxima	40 °C
Temperatura del líquido	0-40 °C
Temperatura de funcionamiento	0-40 °C
Temperatura de almacenamiento	-10 a +50 °C

#### Protección térmica

Tipo de bomba	Protección térmica Temperatura de corte (bobinado)
Unilift CC 5	160 °C
Unilift CC 7	160 °C
Unilift CC 9	140 °C



A intervalos mínimos de 30 minutos, la bomba puede funcionar a una temperatura máxima de 70 °C durante periodos que no superen los dos minutos.

#### 7.1.3 Requisitos en relación con el líquido bombeado

Líquido bombeado	Aguas pluviales y aguas residuales grises sin fibras largas
Rango de pH	4-9 pH
Tamaño máximo de partícula	Ø10 mm

#### 7.1.4 Nivel de entrada y profundidad de instalación

Tipo de bomba	Nivel mínimo de entrada con filtro de entrada [mm]	Nivel mínimo de entrada sin filtro de entrada [mm]
Unilift CC 5	20	3
Unilift CC 7	20	3
Unilift CC 9	20	3

Tipo de bomba	Profundidad máxima de instalación [m]	Longitud del cable [m]
Unilift CC 5 (50 Hz)	2	5
Unilift CC 7 (50 Hz) Unilift CC 9 (50 Hz)	7	10
Unilift CC 5 (60 Hz) Unilift CC 7 (60 Hz) Unilift CC 9 (60 Hz)	7	10

### 7.2 Datos eléctricos

Tipo de bomba	Tensión de alimentación [V]
50 Hz	1 x 220-240 V, 50 Hz
60 Hz	1 x 115 V, 60 Hz 1 x 230 V, 60 Hz

50 Hz	Unilift CC 5	Unilift CC 7	Unilift CC 9
Tensión [V]	220-240	220-240	220-240
Corriente, I 1/1 [A]	1,2	1,8	3,5
Potencia, P1 [W]	250	380	780
Factor de potencia, cos φ 1/1	0,90	0,98	0,94

60 Hz	Unilift CC 5		Unilift CC 7		Unilift CC 9	
Tensión [V]	115	230	115	230	115	230
Corriente, I 1/1 [A]	2,6	1,2	3,4	1,6	6,7	3,1
Potencia, P1 [W]	270	270	370	370	730	730
Factor de potencia, cos φ 1/1	0,95	0,97	0,95	0,98	0,92	0,95

Tipo de bomba	Tipo de cable	Clase de aislamiento
CC 5 (50 Hz) CC 7 (50 Hz)	H05RN-F 3G0.75	F
CC 9 (50 Hz)	H07RN-F 3G1	B
CC 5 (60 Hz, 230 V)	H05RN-F 3G0.75	F
CC 7 (60 Hz, 230 V)	H07RN-F 3G1	F
CC 9 (60 Hz, 230 V)	H07RN-F 3G1	B
CC 5 (60 Hz, 115 V) CC 7 (60 Hz, 115 V) CC 9 (60 Hz, 115 V)	H07RN-F 3G1	B

Tipo de bomba	Condensador	
	[ $\mu$ F]	[Vc]
Unilift CC 5	4	450
Unilift CC 7	8	450
Unilift CC 9	8	450

### 7.3 Datos mecánicos

Tiempo máximo de marcha en seco	1 minuto
Ruido aéreo emitido por la bomba	$\leq 70$ dB(A)
Clase de protección	IP68

### 7.4 Dimensiones y pesos

Consulte el apéndice.

## 8. Eliminación del producto

La eliminación de este producto o partes de él debe realizarse de forma respetuosa con el medio ambiente:

1. Utilice el servicio local, público o privado, de recogida de residuos.
2. Si esto no es posible, contacte con la compañía o servicio técnico Grundfos más cercano.



El símbolo con el contenedor tachado que aparece en el producto significa que este no debe eliminarse junto con la basura doméstica. Cuando un producto marcado con este símbolo alcance el final de su vida útil, debe llevarse a un

punto de recogida selectiva designado por las autoridades locales competentes en materia de gestión de residuos. La recogida selectiva y el reciclaje de este tipo de productos contribuyen a proteger el medio ambiente y la salud de las personas.

Consulte también la información acerca del final de la vida útil del producto disponible en [www.grundfos.com/products/product-sustainability/product-recycling](http://www.grundfos.com/products/product-sustainability/product-recycling).

**Dimensions and weights**

Pump type	Weight [kg]	Dimensions [mm]		
		Height	Width	Diameter
Unilift CC 5	4.3	306	185	Ø160
Unilift CC 7	5.75	306	185	Ø160
Unilift CC 9	6.6	342	185	Ø160

**Unilift CC 5 and CC 7**

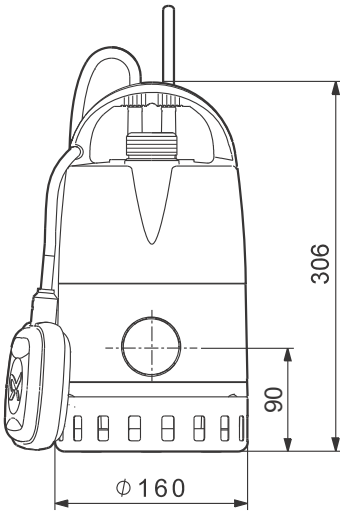

**Unilift CC 9**

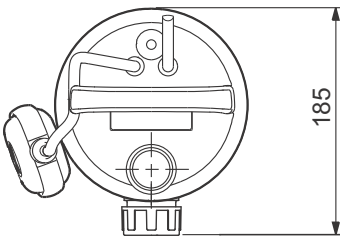
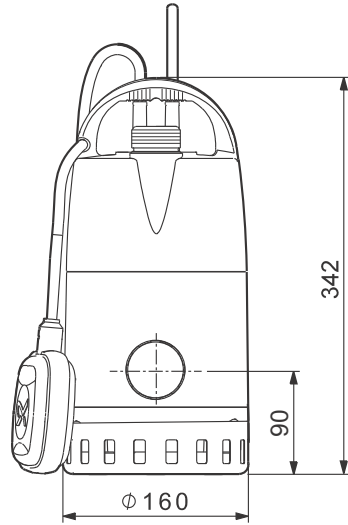

TM03 0828 4209

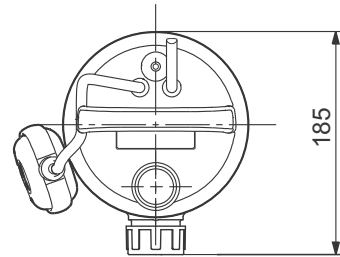

TM03 0826 4209

**Argentina**

Bombas GRUNDFOS de Argentina S.A.  
Ruta Panamericana km. 37.500 Centro  
Industrial Garin  
1619 Garin Pcia. de B.A.  
Phone: +54-3327 414 444  
Telefax: +54-3327 45 3190

**Australia**

GRUNDFOS Pumps Pty. Ltd.  
P.O. Box 2040  
Regency Park  
South Australia 5942  
Phone: +61-8-8461-4611  
Telefax: +61-8-8340 0155

**Austria**

GRUNDFOS Pumpen Vertrieb  
Ges.m.b.H.  
Grundfosstraße 2  
A-5082 Grödig/Salzburg  
Tel.: +43-6246-883-0  
Telefax: +43-6246-883-30

**Belgium**

N.V. GRUNDFOS Bellux S.A.  
Boomsesteenweg 81-83  
B-2630 Aartselaar  
Tél.: +32-3-870 7300  
Télécopie: +32-3-870 7301

**Belarus**

Представительство ГРУНДФОС в  
Минске  
220125, Минск  
ул. Шафарнянская, 11, оф. 56, БЦ  
«Порт»  
Tel.: +7 (375 17) 286 39 72/73  
Факс: +7 (375 17) 286 39 71  
E-mail: minsk@grundfos.com

**Bosnia and Herzegovina**

GRUNDFOS Sarajevo  
Zmaj od Bosne 7-7A,  
BH-71000 Sarajevo  
Phone: +387 33 592 480  
Telefax: +387 33 590 465  
www.ba.grundfos.com  
e-mail: grundfos@bih.net.ba

**Brazil**

BOMBAS GRUNDFOS DO BRASIL  
Av. Humberto de Alencar Castelo  
Branco, 630  
CEP 09850 - 300  
São Bernardo do Campo - SP  
Phone: +55-11 4393 5533  
Telefax: +55-11 4343 5015

**Bulgaria**

Grundfos Bulgaria EOOD  
Slatina District  
Iztochna Tangenta street no. 100  
BG - 1592 Sofia  
Tel. +359 2 49 22 200  
Fax. +359 2 49 22 201  
email: bulgaria@grundfos.bg

**Canada**

GRUNDFOS Canada Inc.  
2941 Brighton Road  
Oakville, Ontario  
L6H 6C9  
Phone: +1-905 829 9533  
Telefax: +1-905 829 9512

**China**

GRUNDFOS Pumps (Shanghai) Co. Ltd.  
10F The Hub, No. 33 Suhong Road  
Minhang District  
Shanghai 201106  
PRC  
Phone: +86 21 612 252 22  
Telefax: +86 21 612 253 33

**COLOMBIA**

GRUNDFOS Colombia S.A.S.  
Km 1.5 vía Siberia-Cota Conj. Potrero  
Chico,  
Parque Empresarial Arcos de Cota Bod.  
1A.  
Cota, Cundinamarca  
Phone: +57(1)-2913444  
Telefax: +57(1)-8764586

**Croatia**

GRUNDFOS CROATIA d.o.o.  
Buzinski prilaz 38, Buzin  
HR-10010 Zagreb  
Phone: +385 1 6595 400  
Telefax: +385 1 6595 499  
www.hr.grundfos.com

**GRUNDFOS Sales Czechia and Slovakia s.r.o.**

Čajkovského 21  
779 00 Olomouc  
Phone: +420-585-716 111

**Denmark**

GRUNDFOS DK A/S  
Martin Bachs Vej 3  
DK-8850 Bjerringbro  
Tlf.: +45-87 50 50 50  
Telefax: +45-87 50 51 51  
E-mail: info\_GDK@grundfos.com  
www.grundfos.com/DK

**Estonia**

GRUNDFOS Pumps Eesti OÜ  
Peterburi tee 92G  
11415 Tallinn  
Tel: + 372 606 1690  
Fax: + 372 606 1691

**Finland**

OY GRUNDFOS Pumput AB  
Trukkikuja 1  
FI-01360 Vantaa  
Phone: +358-(0) 207 889 500

**France**

Pompes GRUNDFOS Distribution S.A.  
Parc d'Activités de Chesnes  
57, rue de Malacombe  
F-38290 St. Quentin Fallavier (Lyon)  
Tél.: +33-4 74 82 15 15  
Télécopie: +33-4 74 94 10 51

**Germany**

GRUNDFOS GMBH  
Schlüterstr. 33  
40699 Erkrath  
Tel.: +49-(0) 211 929 69-0  
Telefax: +49-(0) 211 929 69-3799  
e-mail: infoservice@grundfos.de  
Service in Deutschland:  
e-mail: kundendienst@grundfos.de

**Greece**

GRUNDFOS Hellas A.E.B.E.  
20th km. Athinon-Markopoulou Av.  
P.O. Box 71  
GR-19002 Peania  
Phone: +0030-210-66 83 400  
Telefax: +0030-210-66 46 273

**Hong Kong**

GRUNDFOS Pumps (Hong Kong) Ltd.  
Unit 1, Ground floor  
Siu Wai Industrial Centre  
29-33 Wing Hong Street &  
68 King Lam Street, Cheung Sha Wan  
Kowloon  
Phone: +852-27861706 / 27861741  
Telefax: +852-27858664

**Hungary**

GRUNDFOS Hungária Kft.  
Tópark u. 8  
H-2045 Törökbálint,  
Phone: +36-23 511 110  
Telefax: +36-23 511 111

**India**

GRUNDFOS Pumps India Private Limited  
118 Old Mahabalipuram Road  
Thoraipakkam  
Chennai 600 096  
Phone: +91-44 2496 6800

**Indonesia**

PT. GRUNDFOS POMPA  
Graha Intirub Lt. 2 & 3  
Jln. Cililitan Besar No.454. Makasar,  
Jakarta Timur  
ID-Jakarta 13650  
Phone: +62 21-469-51900  
Telefax: +62 21-460 6910 / 460 6901

**Ireland**

GRUNDFOS (Ireland) Ltd.  
Unit A, Merrywell Business Park  
Ballymount Road Lower  
Dublin 12  
Phone: +353-1-4089 800  
Telefax: +353-1-4089 830

**Italy**

GRUNDFOS Pompe Italia S.r.l.  
Via Gran Sasso 4  
I-20060 Truccazzano (Milano)  
Tel.: +39-02-95838112  
Telefax: +39-02-95309290 / 95838461

**Japan**

GRUNDFOS Pumps K.K.  
1-2-3, Shin-Miyakoda, Kita-ku,  
Hamamatsu  
431-2103 Japan  
Phone: +81 53 428 4760  
Telefax: +81 53 428 5005

**Korea**

GRUNDFOS Pumps Korea Ltd.  
6th Floor, Aju Building 679-5  
Yeoksam-dong, Kangnam-ku, 135-916  
Seoul, Korea  
Phone: +82-2-5317 600  
Telefax: +82-2-5633 725

**Latvia**

SIA GRUNDFOS Pumps Latvia  
Deglava biznesa centrs  
Augusta Deglava ielā 60, LV-1035, Rīga,  
Tālr.: + 371 714 9640, 7 149 641  
Faks: + 371 914 9646

**Lithuania**

GRUNDFOS Pumps UAB  
Smolensko g. 6  
LT-03201 Vilnius  
Tel: + 370 52 395 430  
Fax: + 370 52 395 431

**Malaysia**

GRUNDFOS Pumps Sdn. Bhd.  
7 Jalan Peguam U1/25  
Glenmarie Industrial Park  
40150 Shah Alam  
Selangor  
Phone: +60-3-5569 2922  
Telefax: +60-3-5569 2866

**Mexico**

Bombas GRUNDFOS de México S.A. de  
C.V.  
Boulevard TLC No. 15  
Parque Industrial Stiva Aeropuerto  
Apodaca, N.L. 66600  
Phone: +52-81-8144 4000  
Telefax: +52-81-8144 2010

**Netherlands**

GRUNDFOS Netherlands  
Veluwezoom 35  
1326 AE Almere  
Postbus 22015  
1302 CA ALMERE  
Tel.: +31-88-478 6336  
Telefax: +31-88-478 6332  
E-mail: info\_gnl@grundfos.com

**New Zealand**

GRUNDFOS Pumps NZ Ltd.  
17 Beatrice Tinsley Crescent  
North Harbour Industrial Estate  
Auckland  
Phone: +64-9-415 3240  
Telefax: +64-9-415 3250

**Norway**

GRUNDFOS Pumper A/S  
Strømsveien 344  
Postboks 235, Leirdal  
N-1011 Oslo  
Tlf.: +47-22 90 47 00  
Telefax: +47-22 32 21 50

**Poland**

GRUNDFOS Pompy Sp. z o.o.  
ul. Klonowa 23  
Baranowo k. Poznania  
PL-62-081 Przeźmierowo  
Tel: (+48-61) 650 13 00  
Fax: (+48-61) 650 13 50

**Portugal**

Bombas GRUNDFOS Portugal, S.A.  
Rua Calvet de Magalhães, 241  
Apartado 1079  
P-2770-153 Paço de Arcos  
Tel.: +351-21-440 76 00  
Telefax: +351-21-440 76 90

**Romania**

GRUNDFOS Pompe România SRL  
Bd. Biruintei, nr 103  
Pantelimon county Ilfov  
Phone: +40 21 200 4100  
Telefax: +40 21 200 4101  
E-mail: romanian@grundfos.ro

**Russia**

ООО Грундфос Россия  
ул. Школьная, 39-41  
Москва, RU-109544, Russia  
Тел. (+7) 495 564-88-00 (495) 737-30-00  
Факс (+7) 495 564 8811  
E-mail grundfos.moscow@grundfos.com

**Serbia**

Grundfos Srbija d.o.o.  
Omladinskih brigada 90b  
11070 Novi Beograd  
Phone: +381 11 2258 740  
Telefax: +381 11 2281 769  
www.rs.grundfos.com

**Singapore**

GRUNDFOS (Singapore) Pte. Ltd.  
25 Jalan Tukang  
Singapore 619264  
Phone: +65-6681 9688  
Telefax: +65-6681 9689

**Slovakia**

GRUNDFOS s.r.o.  
Prievozská 4D  
821 09 BRATISLAVA  
Phona: +421 2 5020 1426  
sk.grundfos.com

**Slovenia**

GRUNDFOS LJUBLJANA, d.o.o.  
Leskovoška 9e, 1122 Ljubljana  
Phone: +386 (0) 1 568 06 10  
Telefax: +386 (0) 1 568 06 19  
E-mail: tehnika-si@grundfos.com

**South Africa**

Grundfos (PTY) Ltd.  
16 Lascelles Drive, Meadowbrook Estate  
1609 Germiston, Johannesburg  
Tel.: (+27) 10 248 6000  
Fax: (+27) 10 248 6002  
E-mail: lgradidge@grundfos.com

**Spain**

Bombas GRUNDFOS España S.A.  
Camino de la Fuentesilla, s/n  
E-28110 Algete (Madrid)  
Tel.: +34-91-848 8800  
Telefax: +34-91-628 0465

**Sweden**

GRUNDFOS AB  
Box 333 (Lunnagårdsgatan 6)  
431 24 Mölndal  
Tel.: +46 31 332 23 000  
Telefax: +46 31 331 94 60

**Switzerland**

GRUNDFOS Pumpen AG  
Bruggacherstrasse 10  
CH-8117 Fällanden/ZH  
Tel.: +41-44-806 8111  
Telefax: +41-44-806 8115

**Taiwan**

GRUNDFOS Pumps (Taiwan) Ltd.  
7 Floor, 219 Min-Chuan Road  
Taichung, Taiwan, R.O.C.  
Phone: +886-4-2305 0868  
Telefax: +886-4-2305 0878

**Thailand**

GRUNDFOS (Thailand) Ltd.  
92 Chaloein Phrakiat Rama 9 Road,  
Dokmai, Pravej, Bangkok 10250  
Phone: +66-2-725 8999  
Telefax: +66-2-725 8998

**Turkey**

GRUNDFOS POMPA San. ve Tic. Ltd.  
Sti.  
Gebze Organize Sanayi Bölgesi  
İhsan dede Caddesi,  
2. yol 200. Sokak No. 204  
41490 Gebze/ Kocaeli  
Phone: +90 - 262-679 7979  
E-mail: satis@grundfos.com

**Ukraine**

Бізнес Центр Європа  
Столичне шосе, 103  
м. Київ, 03131, Україна  
Телефон: (+38 044) 237 04 00  
Факс.: (+38 044) 237 04 01  
E-mail: ukraine@grundfos.com

**United Arab Emirates**

GRUNDFOS Gulf Distribution  
P.O. Box 16768  
Jebel Ali Free Zone  
Dubai  
Phone: +971 4 8815 166  
Telefax: +971 4 8815 136

**United Kingdom**

GRUNDFOS Pumps Ltd.  
Grovebury Road  
Leighton Buzzard/Beds. LU7 4TL  
Phone: +44-1525-850000  
Telefax: +44-1525-850011

**U.S.A.**

GRUNDFOS Pumps Corporation  
9300 Loiret Blvd.  
Lenexa, Kansas 66219  
Phone: +1-913-227-3400  
Telefax: +1-913-227-3500

**Uzbekistan**

Grundfos Tashkent, Uzbekistan The  
Representative Office of Grundfos  
Kazakhstan in Uzbekistan  
38a, Oybek street, Tashkent  
Телефон: (+998) 71 150 3290 / 71 150 3291  
Факс: (+998) 71 150 3292

Addresses Revised 15.01.2019

**96584492** 1019

ECM: 1273051

Trademarks displayed in this material, including but not limited to Grundfos, the Grundfos logo and "be think innovate" are registered trademarks owned by The Grundfos Group. All rights reserved. © 2019 Grundfos Holding A/S, all rights reserved.