

Kit de una vivienda: (KIT NX5110/ ART 7W 1P) y abrepuertas de continua Golmar.

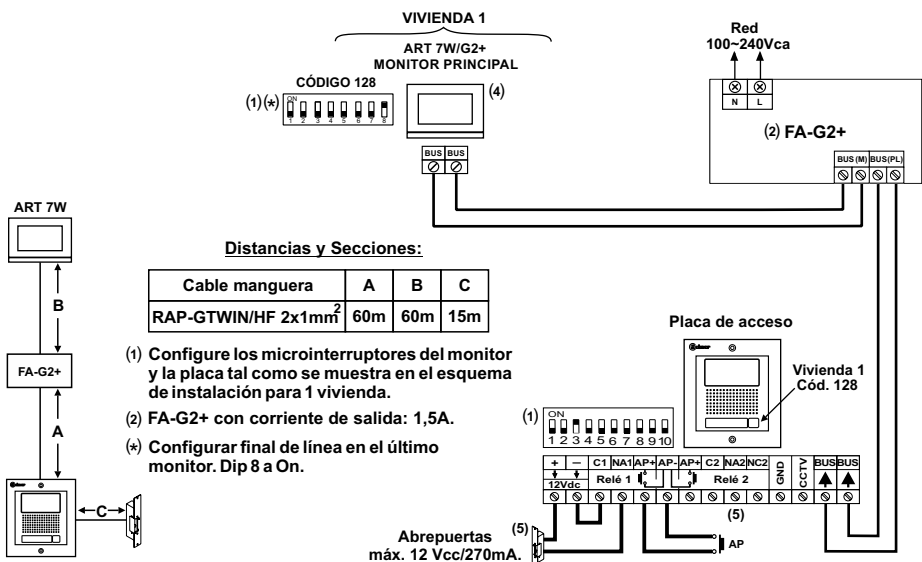

- (4) Importante: Solo el monitor principal puede activar la transmisión Wi-Fi.
- (5) Para abrepuertas de alterna o un 2º abrepuertas ver manual "TKIT632 ART 7W WIFI (cód. 50122637)". <https://doc.golmar.es/search/manual/50122637>

Kit de una vivienda: (KIT NX5110/ ART 7W 1P), 1 monitor adicional ART 7W y abrepuertas de continua Golmar.

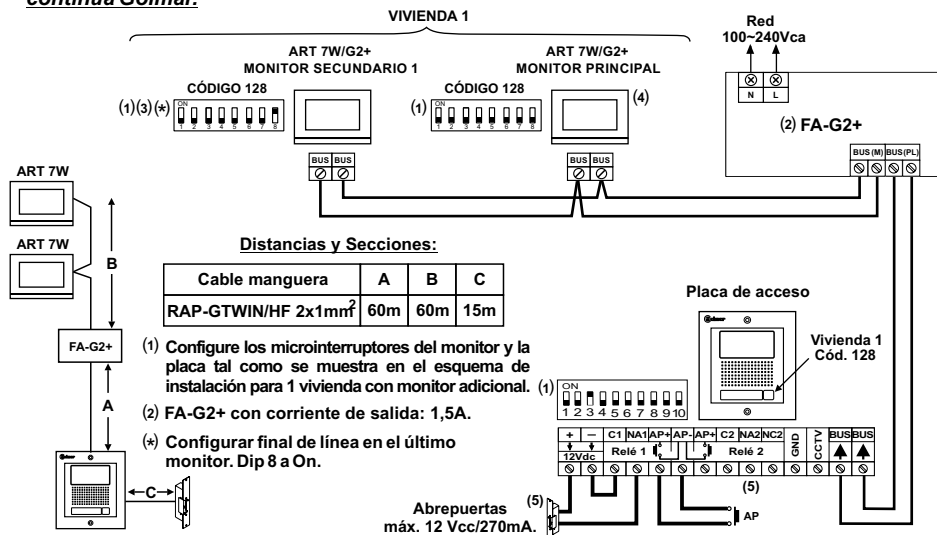

- (3) Para definir el monitor como principal o secundario, configure el código especial correspondiente: "0550" Principal (valor de fábrica), "0551" Secundario 1 (ver manual "TKIT632 ART 7W WIFI"). Cada vivienda debe tener un monitor principal y solo uno.
- (4) Importante: Solo el monitor principal puede activar la transmisión Wi-Fi.
- (5) Para abrepuertas de alterna o un 2º abrepuertas ver manual "TKIT632 ART 7W WIFI (cód. 50122637)". <https://doc.golmar.es/search/manual/50122637>

Kit Videoportero G2+ Nexa Art 7W

Instalación 2 hilos sin polarizar



GUÍA RÁPIDA

Golmar se reserva el derecho a cualquier modificación sin previo aviso.
Golmar se réserve le droit de toute modification sans préavis.
Golmar reserves the right to make any modifications without prior notice.

50122620



Cód. Web 50122637 TKIT632 ART 7W WIFI ES GR REV.0121











PRECAUCIONES DE SEGURIDAD

- Cuando se instale o modifique los equipos, **hacerlo sin alimentación.**
- La instalación y manipulación de estos equipos deben ser realizado por **personal autorizado.**
- Toda la instalación debe viajar al menos a **40 cm. de cualquier otra instalación.**
- En el alimentador:
 - ☞ No apretar excesivamente los tornillos de la regleta.
 - ☞ Instale el alimentador en un lugar seco y protegido sin riesgo de goteo o proyecciones de agua.
 - ☞ Evite emplazamientos cercanos a fuentes de calor, húmedos o polvorientos.
 - ☞ No bloquee las ranuras de ventilación para que pueda circular el aire libremente.
 - ☞ Para evitar daños, el alimentador tiene que estar firmemente anclado.
 - ☞ Para evitar choque eléctrico, no quite la tapa ni manipule los cables conectados a los terminales.

(*) CARACTERÍSTICAS

- Sistema de videoportero con instalación simplificada (bus de 2 hilos no polarizados).
- Hasta 4 placas de acceso (necesario distribuidor DPM-G2+ para más de una placa de acceso).
- Hasta 1 vivienda (KIT NX5110 ART 7W 1P) por instalación.
- Hasta 4 monitores/terminales audio en la vivienda (principal, secundario1, secundario 2 y secundario 3).
- Hasta 4 monitores /terminales de audio en paralelo (sin distribuidores) en la vivienda.
- Monitor ART 7W con transmisión Wifi para desvío de llamada a un teléfono smartphone.
- **Nota:** Para activar y configurar el desvío de llamada del monitor, ver manual "TART 7W" cód. 50122463.
- **Solo el monitor principal ART 7W puede activar la transmisión Wifi.**
- Tono confirmación de llamada.
- Indicaciones visuales en la placa para personas con discapacidad auditiva, indicando (proceso de llamada, comunicación, puerta abierta y canal ocupado).
- Indicaciones auditivas en la placa para personas con discapacidad visual, indicando (llamando, llamada perdida, puerta abierta, llamada finalizada y comunicando).

FUNCIONAMIENTO DEL SISTEMA

- Para realizar la llamada, el visitante deberá presionar el pulsador de llamada a la vivienda; un tono acústico advertirá de que la llamada se está realizando y el led  de la placa se iluminará. Si la síntesis de voz está habilitada el mensaje "llamando" nos indicará que la llamada se está realizando. En ese instante, el monitor de la vivienda recibe la llamada.
- Al recibir la llamada, la imagen aparecerá en la pantalla del monitor principal (y secundario 1, caso de existir) sin que el visitante lo perciba y el icono  mostrado en pantalla parpadeará en color verde. Si se desea visualizar la imagen desde los monitores 2 ó 3, pulsar en la pantalla del monitor para que aparezca la imagen. Si la llamada no es atendida antes de 45 seg., el led  de la placa se apagará y el canal quedará libre.
- Si se programó la transferencia (desvío) de llamada a su teléfono móvil, podrá cancelar la transferencia en cualquier momento desde el monitor, siendo necesario ponerse en comunicación con la placa desde el menú principal.
- Para establecer comunicación, pulsar en la pantalla sobre el icono de descolgado  de cualquier monitor de la vivienda, el led  se apagará y el led  de la placa se iluminará.
- La comunicación tendrá una duración de 90 seg. o hasta pulsar en la pantalla sobre el icono colgado  en el monitor. Finalizada la comunicación, el led  se apagará y el canal quedará libre. Si la síntesis de voz está habilitada, el mensaje "llamada finalizada" nos indicará en la placa que la llamada ha finalizado.
- Si se desea abrir la puerta  ó , pulsar en la pantalla sobre el icono correspondiente del monitor durante los procesos de llamada o comunicación: una sola pulsación activa el abrepuertas durante 3 segundos, el led  se iluminará también durante 3 seg. Si la síntesis de voz está habilitada, el mensaje "puerta abierta" nos será indicado en la placa.
- El funcionamiento detallado del monitor, ver manual "TART 7W" cód. 50122463.

(*) Para más información ver manual "TKIT632 ART 7W WIFI (cód. 50122637)". <https://doc.golmar.es/search/manual/50122637>



(*) INSTALACIÓN DE LA PLACA

Ubicación de la caja de empotrar:

Realizar un agujero en la pared que ubique la parte superior de la placa a una altura de 1,65m.

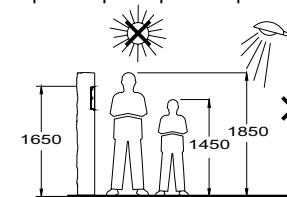

Las dimensiones del agujero son: Caja de empotrar CE-610, 125(An) x 140(AI) x 56(P) mm.

(*) Descripción del microinterruptor de configuración del módulo EL632 G2+ SE.

(*) Descripción de las indicaciones visuales en la placa.

(*) Descripción de la síntesis de voz / modo tonos (indicaciones auditivas en la placa).

(*) Seleccionar idioma de la síntesis vocal o modo tonos del módulo EL632 G2+ SE.

(*) Descripción del conector del pulsador exterior de llamada P1 (EL632 G2+ SE).

(*) Cambiar el código de llamada del pulsador P1 del módulo EL632 G2+ SE.

Descripción del puente de ajuste volumen (síntesis vocal y modo tonos) EL632 G2+ SE:

El puente de ajuste volumen está ubicado en el lateral inferior izquierdo de la parte posterior del módulo de sonido.

El puente de ajuste volumen permite seleccionar entre un nivel mínimo, máximo o sin volumen de la síntesis vocal y el modo tonos de la placa.

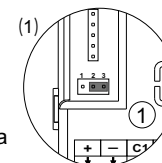

(1)  El puente insertado entre 2 y 3, ajusta el volumen a un valor mínimo de la síntesis vocal y modo tonos de la placa.

 El puente insertado entre 1 y 2, ajusta el volumen a un valor máximo de la síntesis vocal y modo tonos de la placa.

 El puente quitado, ajusta sin volumen la síntesis vocal y modo tonos de la placa.

(1) Valor de fábrica.

Descripción leds de iluminación placa "ambiente baja luminosidad":

Los leds de iluminación de la placa, se activarán durante un proceso de llamada si la iluminación en ese momento en la placa es baja. Permitiéndonos ver desde el monitor de casa la persona que ha llamado.

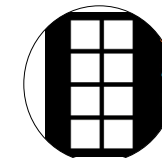

(*) INSTALACIÓN DEL ABREPUERTAS

Detalle de la instalación del abrepuertas:

Si el abrepuertas va a ser instalado en una puerta metálica, utilice una broca de 3,5mm y rosque el agujero realizado. Si la instalación se realiza sobre puerta de madera, utilice una broca de 3mm.

IMPORTANTE: El abrepuertas debe ser de 12V corriente continua o alterna Golmar. (*) Con abrepuertas de alterna (necesario alimentador TF-104) y coloque varistor suministrado con el kit directamente sobre los terminales del abrepuertas para asegurar el buen funcionamiento del equipo.

(*) Para más información ver manual "TKIT632 ART 7W WIFI (cód. 50122637)". <https://doc.golmar.es/search/manual/50122637>

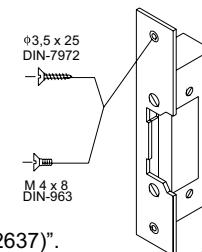

One apartment kit (KIT NX5110/ ART 7W 1P) and Golmar DC lock release.

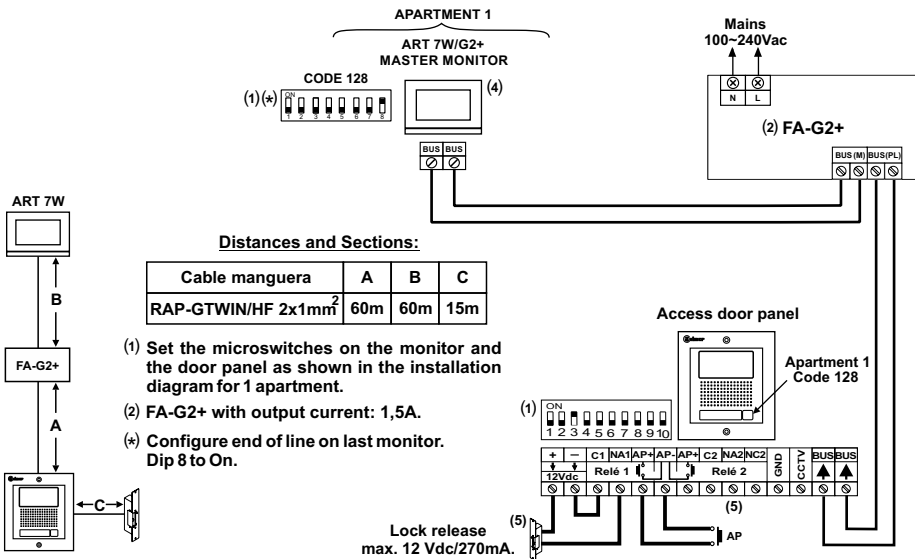

- (4) Important: Only the master monitor can activate Wi-Fi transmission.
 (5) For AC lock releases or a second lock release, see the "TKIT632 ART 7W WIFI (code 50122637)" manual. <https://doc.golmar.es/search/manual/50122637>

One apartment kit (KIT NX5110/ ART 7W 1P), 1 additional ART 7W monitor and Golmar DC lock release.

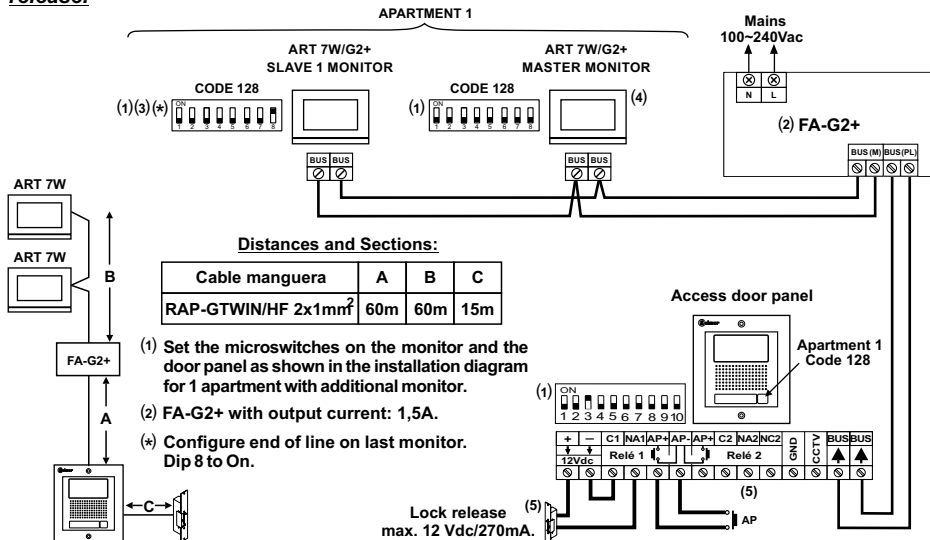

- (3) To define the monitor as master or slave, set the corresponding special code: "0550" master (factory default), "0551" slave 1 (see the "KIT632 ART 7W WIFI" manual). Each apartment must have one master monitor, and only one.
 (4) Important: Only the master monitor can activate Wi-Fi transmission.
 (5) For AC lock releases or a second lock release, see the "TKIT632 ART 7W WIFI (cód. 50122637)" manual. <https://doc.golmar.es/search/manual/50122637>



G2+ Video Door Entry System Kit Nexa Art 7W

Non-polarised 2 wire installation



QUICK GUIDE

Golmar se reserva el derecho a cualquier modificación sin previo aviso.
 Golmar se réserve le droit de toute modification sans préavis.
 Golmar reserves the right to make any modifications without prior notice.

50122620



Web Code 50122637 TKIT632 ART 7W WIFI EN GR REV.0121

golmar@golmar.es www.golmar.es













SAFETY PRECAUTIONS

- **Always disconnect the power supply** before making modifications to the device.
- The installation and handling of these devices must be carried out by **authorised personnel**.
- The wiring must run at least **40 cm away from any other wiring**.
- In the power supply unit:
 - ⦿ Do not overtighten the screws on the connection block.
 - ⦿ Install the power supply in a dry and protected place free without risk of drip or water projections.
 - ⦿ Avoid locations that are humid, dusty or near heat sources.
 - ⦿ Do not block ventilation holes of the equipments so that air can circulate freely.
 - ⦿ To avoid damage, the power supply has to be firmly fixed.
 - ⦿ To prevent electric shock, do not remove the cover or handle the wiring connected to the terminals.

(*) CHARACTERISTICS

- Video door entry system with simplified installation (non-polarised 2 wire bus).
- Up to 4 access panels (DPM-G2+ distributor required for more than one access panel) per installation.
- Maximum 1 apartment (KIT NX5110 ART 7W 1P) per installation.
- The max. number of monitors/audio terminals in the apartment is 4 (master, slave1, slave2 & slave3).
- Maximum 4 ART 7W monitors / audio terminals in parallel (without distributors) in the apartment.
- Wifi transmission ART 7W monitor to call transfer to mobile smartphone.
- Note:** To activate and configure monitor call forwarding, see manual "TART 7W" cód. 50122463.
- Only the master ART 7W monitor can activate WI-FI transmission.**
- Call confirmation tone.
- Visual indications on the door panel for people with impaired hearing (indicating call process, communication, door open and channel busy).
- Audible indications on the door panel for people with impaired vision (indicating call is in progress, resident unavailable, door is open, communication is finished and system is busy, try later).

SYSTEM OPERATION

- To make a call, the visitor must press the call button of the apartment; an audible sound indicates that the call is being made and door panel LED  will turn on. If vocal synthesis is enabled, a 'Call is in progress' message appears indicating that a call is being made. At this moment, the apartment's monitors receive the call.
- Upon receiving the call, the image will appear on the screen of the master monitor (and slave 1, if it exists) without the visitor knowing and icon  displayed on the screen will blink green. To view the image from slave monitors 2 or 3, press the screen for the image to appear. If the call is not answered within 45 seconds, LED  will turn off and the system will become free.
- If call transfer to your mobile phone has been programmed, you can cancel the transfer at any time from the monitor, with it being necessary to communicate with the door panel from the main menu.
- To establish communication, press off-the-hook icon  on the screen. Door panel LED  will turn off and the led  will turn on.
- Connection will last for 90 seconds or until on-the-hook icon  is pressed on the screen. When communication ends, LED  will turn off and the system will become free. If vocal synthesis is enabled, a 'Communication is finished' message will indicate that the call is over.
- To open door  or  of the door panel, press the corresponding icon on the screen during the call or communication processes: one press will activate the lock release for 3 seconds and LED  will also turn on for 3 seconds. If vocal synthesis is enabled, a 'Door is open' message will be indicated on the door panel.
- Detailed operation of the monitor, see "TART 7W" Cód. 50122463 manual.

(*) For more information see "TKIT632 ART 7W WIFI (code 50122637)" manual. <https://doc.golmar.es/search/manual/50122637>



(*) DOOR PANEL INSTALLATION

Positioning the embedding box:

Make a hole in the wall to position the top of the door panel at a height of 1.65m.

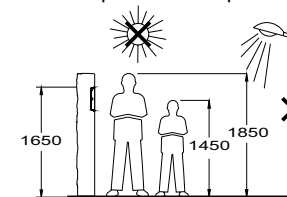

Hole dimensions: CE-610 embedding box, 125(W) x 140(H) x 56(D) mm.

(*) Description of the EL632 G2+ SE module DIP switch:

(*) Description of the visual indications on the door panel.

(*) Description of the vocal synthesis / tones mode (audible indications on the door panel).

(*) Selecting the vocal synthesis language or tones mode of the EL632 G2+ SE module.

(*) Description of the P1 external button of the EL632 G2+ SE module:

(*) Change the call code of the P1 button of the EL632 G2+ SE module:

Audio level jumper description (vocal synthesis and tones mode) EL632 G2+ SE module:

Audio level jumper is located on the left side of the back module.

The jumper for volume control, allows to select between a minimum, maximum or mute of the vocal synthesis and tones mode from the door panel.

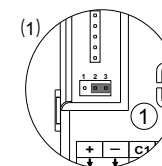

(1)  Jumper placed between 2 and 3, set to minimum volume the vocal synthesis and tones from the door panel.

 Jumper placed between 1 and 2, set to maximum volume the vocal synthesis and tones from the door panel.

 Jumper removed, set to mute volume the vocal synthesis and tones from the door panel.

(1) Factory default.

Description of the door panel LED lights (for low light conditions):

The door panel lighting LEDs will turn on during a call if the door panel lighting at that moment is low. This enables the user to view the person who has called from the apartment monitor.

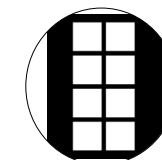

(*) LOCK RELEASE INSTALLATION

Lock release installation instructions:

If the lock release is to be fitted to a metal door, use a Ø3.5mm drill bit and thread the hole made. For wooden doors, use a Ø3mm drill bit.

IMPORTANT: The lock release must be Golmar 12V AC or DC. (*) With the AC lock release (TF-104 power supply required), fit the varistor supplied with the kit directly to the lock release terminals to ensure the device functions correctly.

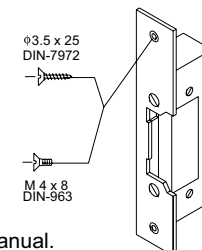

(*) For more information see "TKIT632 ART 7W WIFI (cód. 50122637)" manual. <https://doc.golmar.es/search/manual/50122637>

