



Teléfono iLoft Duox Plus

MANUAL DE INSTALADOR Y PROGRAMACIÓN

**¡ENHORABUENA POR DISPONER DE UN PRODUCTO DE CALIDAD!**

Fermax Electrónica desarrolla y fabrica equipos de prestigio que cumplen los más altos estándares de diseño y tecnología.

Su teléfono FERMAX le permitirá comunicarse con la placa de calle y abrirle la puerta de entrada si así lo desea.

Esperamos disfrute de sus funcionalidades.

[www.fermax.com](http://www.fermax.com)

Publicación técnica de carácter informativo editada por FERMAX ELECTRONICA.

FERMAX ELECTRONICA, en su política de mejora constante, se reserva el derecho a modificar el contenido de este documento así como las características de los productos que en él se refieren en cualquier momento y sin previo aviso.

Cualquier modificación será reflejada en posteriores ediciones de este documento.

Este producto está protegido con las siguientes patentes y modelos de utilidad:

PATENTES: US 9215410, US 9762852, BE1023440, AU2014203706.

MODELOS DE UTILIDAD: ES1187384U, ES1141495U, FR3038192, DE202016000632U1, CN205987229(U).

## INDICE

TELÉFONO iLOFT DUOX PLUS	4
Instalación	4
Conexiones	5
Esquemas	5
Descripción	7
- Botones	7
- Leds	8
Funciones disponibles	9
Capacidades	9
Características Técnicas	10
Programación del teléfono	10
- a) Desde placa	11
- b) Desde timbre de puerta	12
Ajustes del teléfono	13
- Selección de melodías	13
* Desde Placa	13
* Desde Conserjería	13
- Modo de conversación Simplex (Push to Talk)	14
- Regulación del volumen de llamada	15
- Reset de parámetros	16
Funcionamiento	17
* Atender una llamada	17
· Activación de audio	17
· Colgado	17
· Autoencendido	17
* Apertura de puerta	19
· En conversación	19
· Al recibir llamada	19
* Regulación volumen audio cancelación tono de llamada	19
* Llamada a conserje	19
* F1 (Funciones adicionales)	20

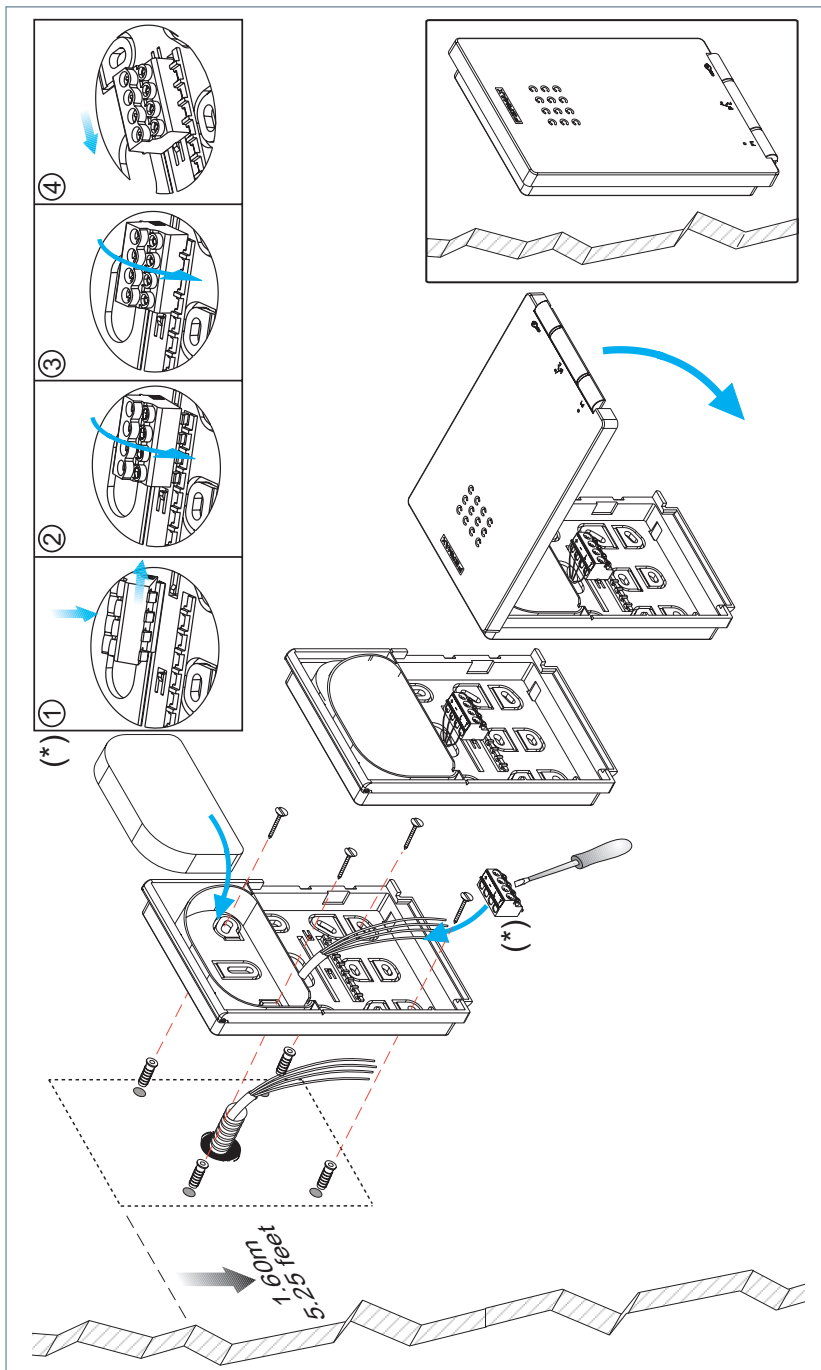



## CONEXIONES

### Bornas de Conexión:

**B, B :** Bus DUOX PLUS: Alimentación, datos y audio.

**T, -:** Conexión «Timbre de puerta» de entrada a la vivienda. **(P1)**.

**A, -:** Conexión prolongador de llamada o activador de luces y timbres

**F1:** Botón para funciones adicionales. Proporciona un negativo al ser activada.

**JP1:** Puente adaptación de línea:

- Derecha: Sin adaptación de línea.
- Centro: Adaptación tipo C.
- Izquierda: Adaptación tipo A.

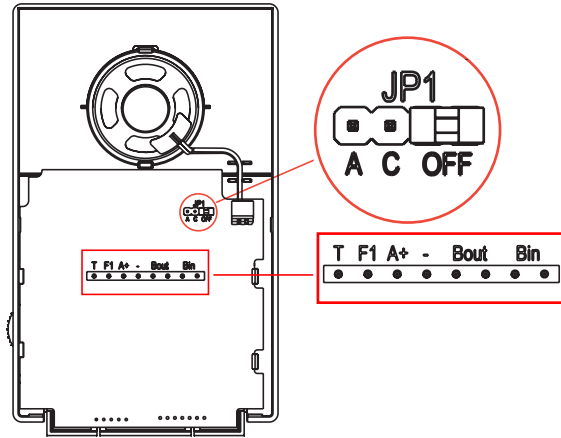

## ESQUEMAS

**Cableado: 2 hilos no polarizados.**

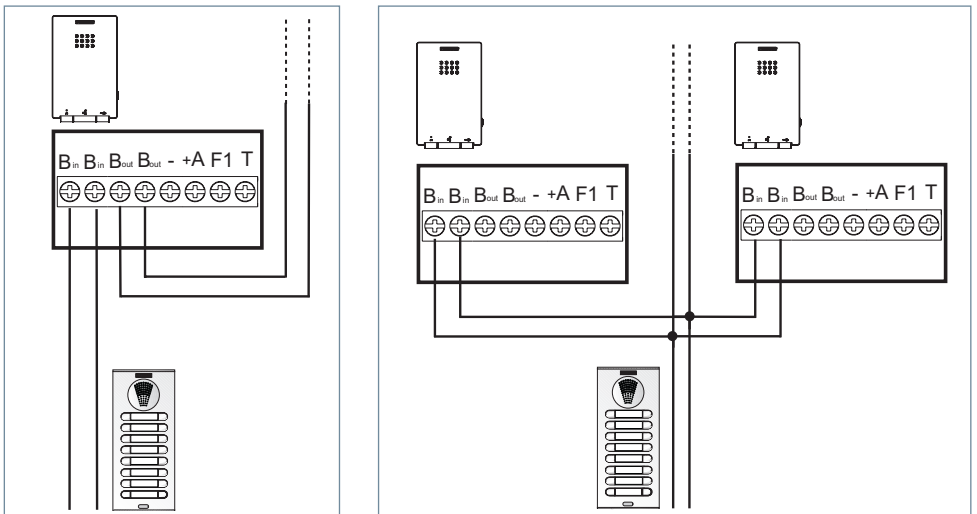

**P1 (T, -):** Se puede colocar un pulsador externo para realizar la llamada de «Timbre de puerta», (este timbre se pondría en sustitución del timbre ding-dong de entrada a la vivienda).

**Notas:**

- La melodía del timbre de puerta es fija y no se puede modificar y es distinta a las seleccionables para las placas de calle o conserjería.
- La función no molestar silencia esta melodía.
- Se puede realizar la programación de la dirección del teléfono por medio de este pulsador. Ver capítulo: Programación de la dirección del teléfono mediante el timbre de puerta.

**A, -:** El teléfono dispone de estas bornas, a las que se puede conectar un prolongador de llamada ref. 2040 o un activador de luces y timbres ref. 2438, activándose cuando se reciba una llamada tanto desde las placas de calle, conserjerías como desde la puerta de entrada a la vivienda.

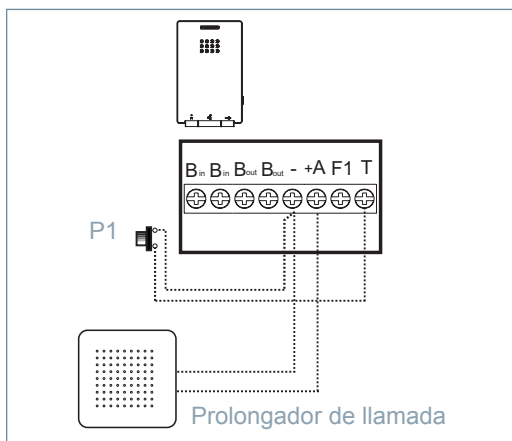
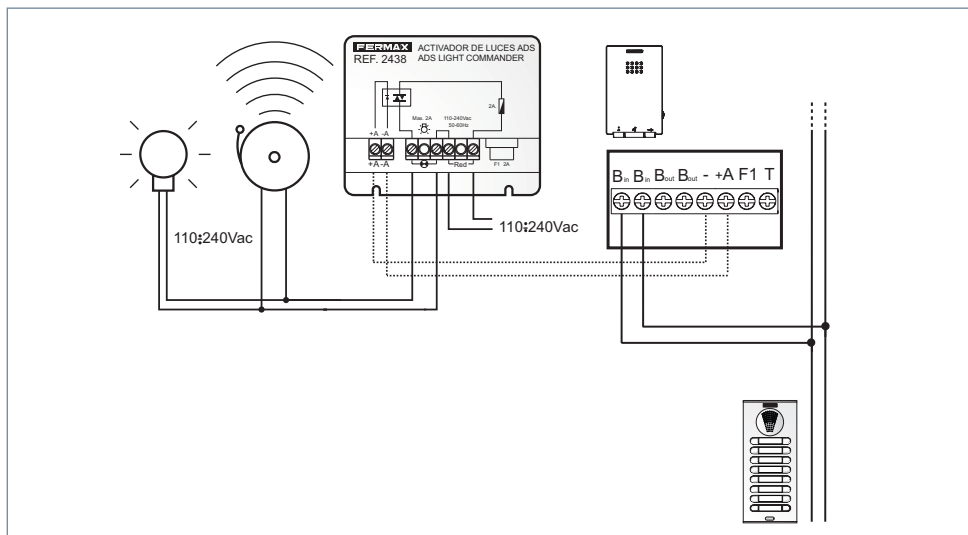



## DESCRIPCIÓN TELÉFONO iLOFT DUOX PLUS

1 LED rojo

2 LED verde

3 LED azul

4 Botones

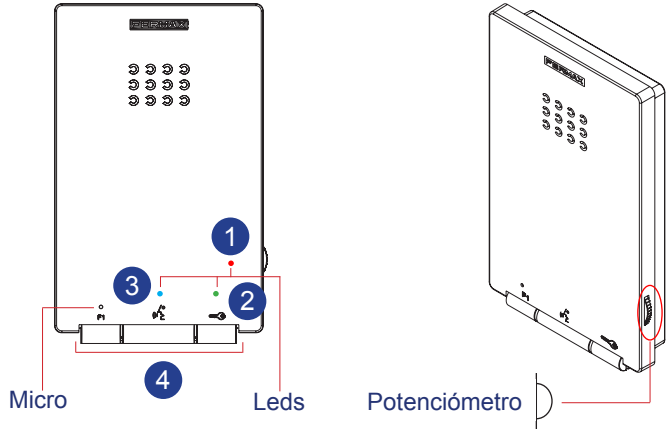

### Botones



**Botón de abrepuertas / llamada a conserje** (función disponible según tipo de instalación).

- Estando en conversación con la Placa de Calle (audio activado), al pulsar este botón se activa el *abrepuertas*.
- Al recibir llamada (audio no activo). Si no se descuelga se dispone de 30 segundos para poder realizar la apertura.
- Con el teléfono colgado (en reposo), al pulsar este botón se realiza una *llamada al conserje* (si existe conserjería).



**Botón de activación de Audio, Colgado y Autoencendido.**

- Al recibir una llamada se dispone de 30 segundos para contestar. (*El led rojo se apaga durante ese tiempo indicando llamada pendiente*).
- Activación de audio: Al recibir una llamada, pulsar este botón para hablar con el visitante. Se abre el canal de audio en sentido calle y vivienda, (*el led azul se iluminará para indicar que se está en conversación con la calle y todo lo que se diga será escuchado en ésta*).
- Colgado: Pulsar para finalizar la comunicación. (*Se apaga el led azul y se enciende el led rojo*).  
La conversación está limitada a 90 segundos.  
La conversación es privada, ningún otro terminal puede escucharla.
- Autoencendido (placa 0 del propio bloque): En reposo, pulsar y soltar este botón, (*el led azul se enciende*). Si la placa o el canal está ocupado se escuchará un tono de comunicando y volverá a reposo.

### Notas:

- El modo «manos libres» es el modo por defecto.
- Durante el tiempo que está abierto el canal de audio se puede regular el audio de subida mediante el potenciómetro, sin afectar al volumen de llamada. El valor seleccionado no se verá alterado si luego se ajusta el volumen de llamada.

# iLOFT

- Si el teléfono está configurado en «modo simplex», (presionar para hablar y soltar para escuchar), se activará el canal de audio para escuchar el sonido de la calle.
- En caso de haber realizado una llamada desde la placa 0 a otra vivienda, durante los 30 segundos de espera de descolgado de dicha vivienda, no será posible se realizar autoencendido con la placa 0. Si la línea está ocupada o hay otro teléfono de la misma vivienda en conversación, tampoco.
- Durante una conversación «manos libres» es posible cambiar a «modo simplex».
- Si hay varios teléfonos en la misma vivienda sólo conseguirá audio el primero que descuelgue, volviendo a reposo el resto de teléfonos.

## F1 Función auxiliar F1.

### F1 configurado como salida:

- Está configurada como salida y envía un negativo.

#### Nota:

- Desde el teléfono se puede activar un relé auxiliar conectado a la borna F1 para alguna función extra tal como luz de rellano, activación de alarma, etc.
- Cuando se presiona el pulsador F1 el teléfono genera un bip y se transmite por el bus un comando para la activación de un relé Duox Plus (si está instalado). Al mismo tiempo la borna F1 proporciona un negativo, mientras el pulsador se encuentre presionado.

## Leds

### Led Rojo:

Encendido. Teléfono programado (*reposo*).

Intermitente RÁPIDO. Teléfono no programado (*reposo*).







Intermitente LENTO. Indica que la función no molestar está activada.

### Led Azul:

Encendido. Conversación en modo de audio manos libres.

Encendido/Intermitente. Conversación en modo de audio simplex

**Led Verde:** Según configuración.

FUNCIONAMIENTO LED	led AZUL	led VERDE	led ROJO
No programado			
Reposo			
Llamada/Llamado			
Audio manos libres			
Audio de bajada modo simplex			
Audio de subida modo simplex			
No molestar			
Doormatic ( <i>según configuración</i> )			





## FUNCIONES DISPONIBLES

Las funciones disponibles en el teléfono se resumen en la siguiente lista:

- Recepción de llamada
- Apertura de Puerta
- Llamada a Conserje
- Selección Melodías
- Programación desde placa y timbre de puerta
- Conexión audio al descolgar
- Regulación de volúmenes
- Función auxiliar F1
- Timbre de puerta
- Activación de luces y timbres
- Modo de audio «manos libres» / «simplex (Push to Talk)»
- Doormatic (según configuración)

## CAPACIDADES

- Número de terminales por vivienda: máximo 3. Dimensionar correctamente consumos de fuente de alimentación.
- Número de direcciones de terminal por subbloque: 99.
- Número de direcciones de terminal por bloque: 9999.
- Número de bloques: 99.
- Dirección de cada teléfono: 6 dígitos decimales: 000000 .. 999999. La dirección 000000 es la de fábrica y el teléfono no está funcional.
- Número de canales de conversación: 2 por BUS (*Si en la instalación sólo hay amplificadores de audio*).
- Cableado: 2 hilos no polarizados, según tipo de cable se estipularán unas distancias y cargas de terminales.
- Número de melodías de llamada diferentes seleccionables: 5.
- Regulación de volumen de llamada.
- Regulación de volumen de audio de subida.
- Tiempo máximo de conversación: 90 segundos
- Tiempo máximo para descolgar desde la recepción de la llamada: 30 segundos
- Tiempo máximo para programar el teléfono: 2,5 minutos.



## CARACTERÍSTICAS TÉCNICAS

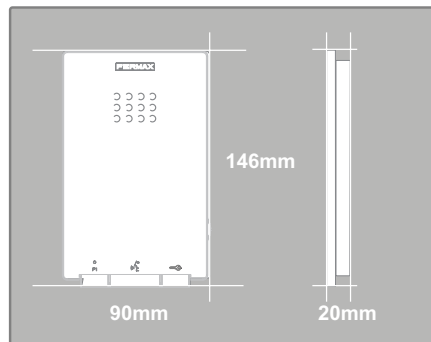

Dimensiones teléfono (Alto x Ancho x Prof \*):  
146 x 90 x 20 mm

### Notas:

- este teléfono se puede instalar en superficie directamente a la pared o en una caja estándar.
- **XX** : caja estándar.

IP: 30 / IK: 04

Alimentación (no polarizado)	18 - 24 Vdc
Consumo ( $\pm 5\%$ )	
en reposo	0,4 W
máximo	3,5 W
Número máximo de terminales por vivienda	3
Dirección teléfono: 6 dígitos decimales	000001...999999
Temperatura de funcionamiento	-5°, +40°C
Melodías de Llamada seleccionables	
Número de canales de conversación: 2 por BUS	



## PROGRAMACIÓN DEL TELÉFONO iLOFT DUOX PLUS

Existen dos opciones para programar el teléfono:

- Desde Placa.
- Desde Timbre de puerta.

### Notas:

- **El teléfono no funcionará mientras no haya sido programado.**
- Se puede comprobar que el teléfono no tiene ninguna dirección programada porque el led rojo parpadea rápido. Una vez programada la dirección del teléfono se indica mediante el led rojo fijo.
- La placa desde la que se realiza la programación debe estar como **placa máster**. Configuración como placa máster: **Pulsar el botón SW1** 3 veces consecutivas rápidas. Transcurridos 2 segundos, se oirá un tono de confirmación, y se activará la placa **máster**. Una vez terminada la programación de los teléfonos se recomienda desactivar la placa **MÁSTER**, **pulsando el botón SW1** 3 veces consecutivas. También se puede configurar mediante un código por teclado. Para más detalles, ver Ajustes de la Placa **DUOX PLUS** en [www.fermax.com](http://www.fermax.com).
- La **programación desde el Timbre de puerta** sólo está disponible si el teléfono no ha sido programado previamente, es decir, no tiene grabada ninguna dirección.
- Si existe **conserjería**, debe estar en modo noche.

## a) Programación de la dirección del teléfono desde placa de calle

Con el teléfono conectado y en reposo:

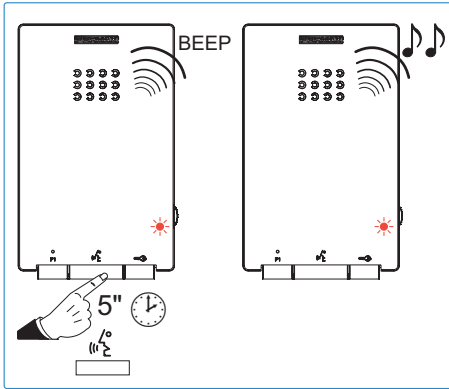

1. Se debe partir desde el menú de configuración de „Selección de melodías desde placa de calle“. Pulsar el botón  durante 5" hasta escuchar un „beep“, soltar, se escuchará la melodía de la placa actual. En este estado:

**Nota:** Teléfono sin programar, led rojo parpadeo rápido.

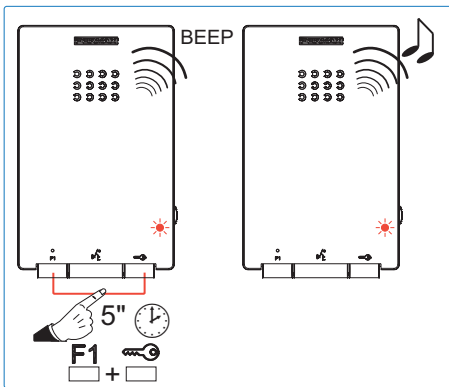

2. Pulsar el botón F1 y botón  simultáneamente durante 5" hasta escuchar una confirmación acústica (BEEP). Soltar.

**Nota:** Opcionalmente se puede establecer la comunicación con la placa de calle para indicar en que vivienda se encuentra.

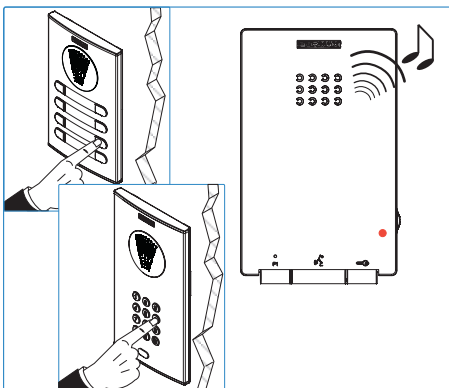

3. Pulsar el pulsador/código de llamada a vivienda desde placa. Se escuchará el tono de confirmación en el teléfono. El teléfono está programado, (led rojo fijo).

**Nota:** El tiempo desde que se escucha el bip de confirmación de entrada en programación del teléfono y se produce la llamada desde la placa para programar la dirección del teléfono, debe ser inferior a 2 minutos y medio.

## b) Programación de la dirección del teléfono desde el timbre de puerta

**Nota:** Sólo se puede realizar si el teléfono no ha sido programado previamente, es decir, no tiene grabada ninguna dirección. Teléfono sin programar, led rojo parpadeo rápido.

Con el teléfono conectado y en reposo:

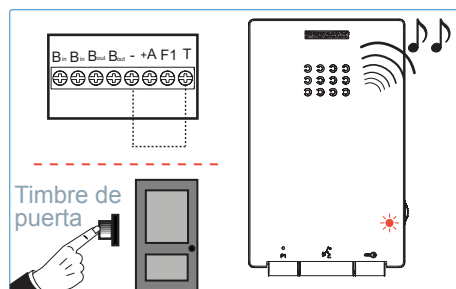

1. Pulsar el timbre de puerta o cortocircuitar las bornas «T» y «-». Al realizar esta operación se escucha el timbre de puerta.

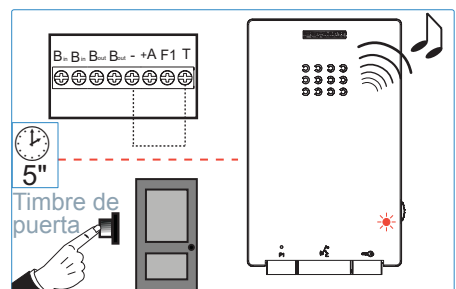

2. Transcurridos 5 segundos con el cortocircuito o manteniendo pulsado el timbre de puerta, se reproduce el tono de entrada a programación. A partir de este momento se puede dejar de cortocircuitar o pulsar el timbre de puerta. En este estado:

**Nota:** Opcionalmente se puede establecer la comunicación con la placa de calle para indicar en que vivienda se encuentra.

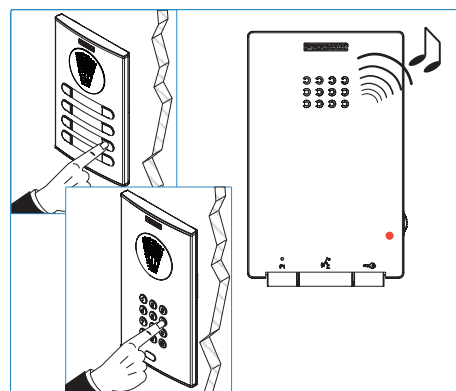

3. Pulsar el pulsador/código de llamada a vivienda desde placa. Se escuchará el tono de confirmación en el teléfono. El teléfono está programado, (led rojo fijo).

**Nota:** El tiempo desde que se escucha el bip de confirmación de entrada en programación del teléfono y se produce la llamada desde la placa para programar la dirección del teléfono, debe ser inferior a 2 minutos y medio.

# Ⓢ AJUSTES TELÉFONO iLOFT DUOX PLUS

## Selección de Melodías.

El teléfono permite seleccionar una melodía independiente para las llamadas recibidas desde las placas de calle y para las llamadas realizadas desde conserjerías.

### Acceso a modo «selección de melodía»

Se puede elegir entre 5 melodías.

#### 1. Desde placa:

1. Pulsar el botón  durante 5" hasta escuchar un „beep“, soltar, se escuchará la melodía actual de la placa.
2. Pulsar el botón F1 para seleccionar la melodía (secuencia circular), la última escuchada será la escogida.

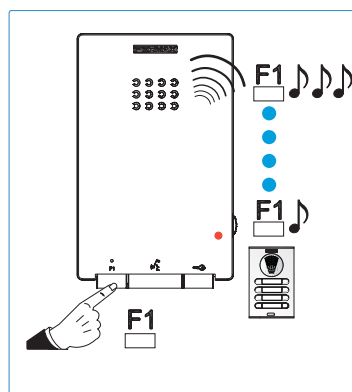
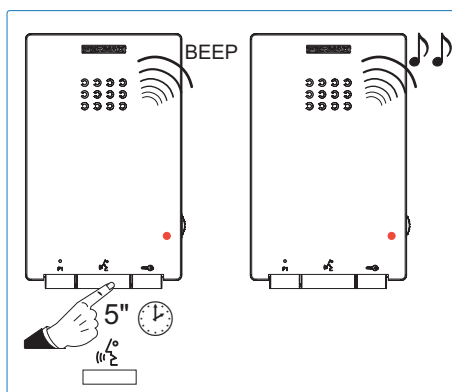

#### 2. Desde conserjería:

3. Pulsar el botón  para seleccionar «configuración de melodía desde conserjería», se escuchará la melodía actual de la conserjería.
4. Pulsar el botón F1 para seleccionar la melodía (secuencia circular), la última escuchada será la escogida.

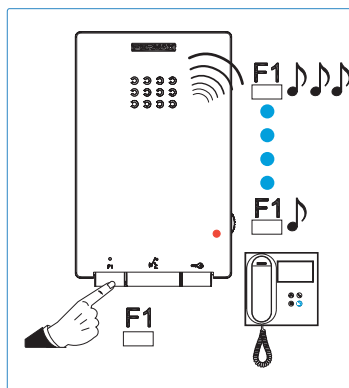
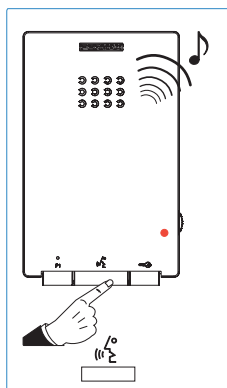

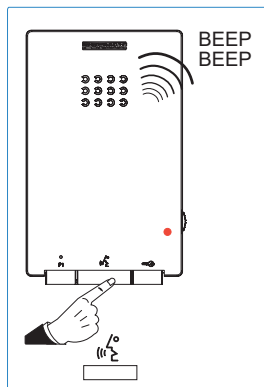

**Salir de selección de melodías (reposo):**

5. Estando en «selección de melodías desde conserjería» si se realiza una pulsación corta sobre el botón  se escuchará un doble „beep“ y se saldrá del menú volviendo al estado de reposo.

**Nota:** Se almacenará la última melodía reproducida en cada menú.

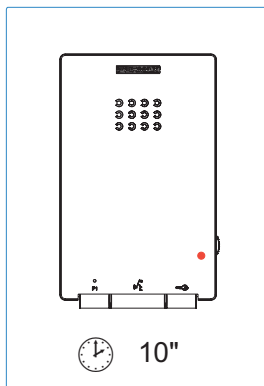



**Notas:**

- También se sale del menú de melodías desde placa tras un periodo de 10 segundos de inactividad, (almacenando en memoria la última melodía reproducida). Se confirma dicha salida con 1 bip.
- También se sale del menú de melodías desde conserjería tras un periodo de 10 segundos de inactividad, (almacenando en memoria la última melodía reproducida). Se confirma dicha salida con un doble bip.

**Modo conversación Simplex (Push to Talk).**

El modo de conversación por defecto en el teléfono es «manos libres».

Durante una conversación «manos libres» es posible cambiar a una conversación modo simplex (presionar para hablar el botón  y soltar para escuchar).

1. Se debe partir de una conversación «manos libres»: pulsar el botón F1 y botón  simultáneamente hasta escuchar un „BEEP“ y visualizar que el led azul parpadea intermitentemente, quedando activo el audio de subida (se escucha la placa en el teléfono).

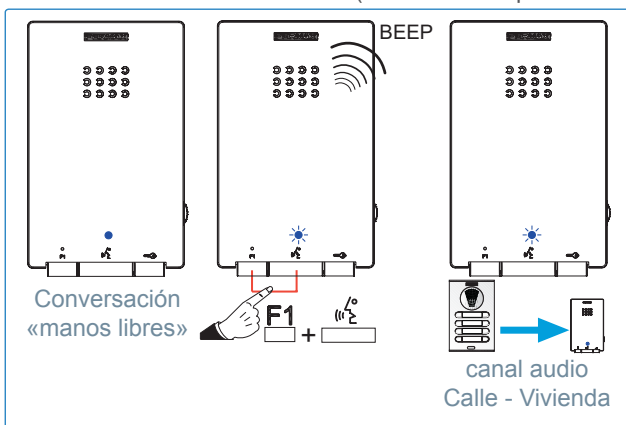

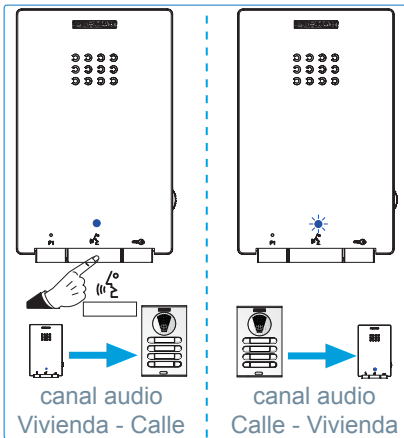



2. A partir de este momento cada vez que se pulse el botón  se activará el canal de audio de bajada (se escucha el teléfono en la placa) con el led azul encendido fijo.

Al soltar el botón  se activará el canal de audio de subida (se escucha la placa en el teléfono) con el led azul intermitente.

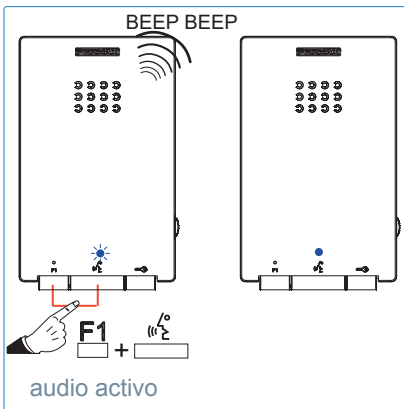
Una vez se entra en el «modo simplex» se queda activado por defecto. La próxima vez que se conecte el audio, se activará el canal de subida cuando se pulse el botón  (pulsación corta).



3. Para restablecer el modo de conversación «manos libres», una vez abierto el canal de audio, pulsar el botón F1 y botón  simultáneamente, hasta escuchar „BEEP BEEP“, (led azul encendido fijo).

### Regulación del volumen de llamada.

El teléfono permite tanto la regulación del volumen del tono de llamada como la regulación del volumen de audio ascendente. Partiendo del estado de **reposo**, si se desliza el potenciómetro se puede ajustar el volumen de llamada a un valor entre el mínimo y el máximo.

El ajuste de llamada al mínimo provoca la desconexión de llamada o Modo No molestar. En este modo el led se queda parpadeando. Para activar de nuevo el tono de llamada se debe llevar el potenciómetro a una posición diferente de la mínima.

Estando el teléfono en modo **conversación** si se desliza el potenciómetro, se varía el nivel de audio ascendente entre 8 niveles posibles. En este caso el nivel del volumen del tono de llamada no cambia.

**Desconexión de llamada:  
Modo no molestar**

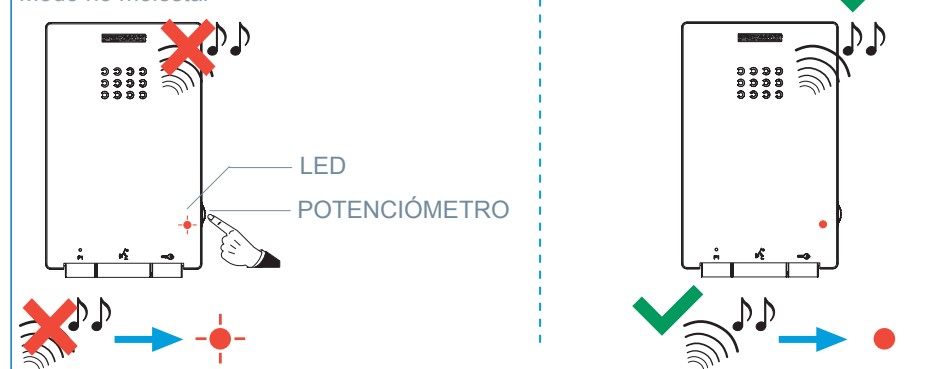

**Notas:**

- La regulación del volumen de llamada, afecta a todas las melodías que genera el teléfono: placas de calle y timbre de puerta.
- Para escuchar el valor elegido se puede:
  - realizar una llamada desde placa de calle.
  - entrar en modo selección de melodías.
- La regulación del volumen de llamada no afecta a la del audio de subida.
- Si durante la regulación de volumen de llamada se lleva el potenciómetro a la posición mínima, el led rojo parpadea indicando que la **llamada está desconectada (Modo no molestar)**.
- La desconexión afecta a todas las melodías que genera el teléfono.
- En caso de estar desconectada la llamada sonará el prolongador de llamada o se activará el activador de luces y timbres. Esta borna no se ve afectada. A través de ésta, se reproduce el mismo tono que está configurado para el tono de recepción de llamada desde placa, conserjería o timbre de puerta.

**Reset de Parámetros.**

El reset de instalador dejará TODOS los valores del teléfono a parámetros de fábrica.

**Nota:** Si existe **conserjería**, debe estar en modo noche.

Con el teléfono conectado y en reposo:

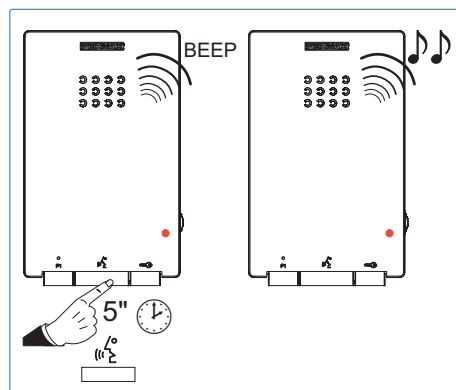

1. Se debe partir desde el menú de configuración de „Selección de melodías“. Pulsar el botón  durante 5" hasta escuchar un „beep“, soltar, se escuchará la melodía de la placa actual. En este estado:



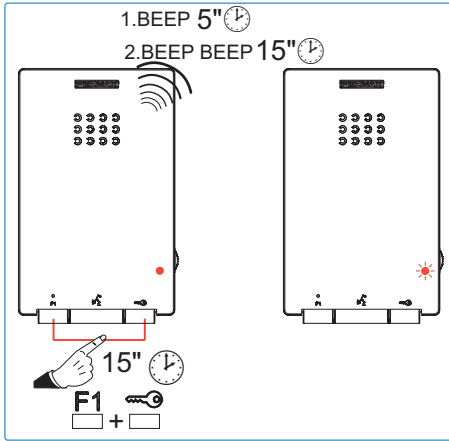



2. Pulsar el botón F1 y botón  simultáneamente durante 15" hasta escuchar una confirmación acústica de un doble beep, (BEEP BEEP) y soltar.  
A los 5" se escucha un BEEP y transcurridos los siguientes 10" se escucha BEEP BEEP.

**Nota:** Como el reset borra la dirección programada, cuando el led comience a parpadear indicará que el reset ha finalizado.



## FUNCIONAMIENTO TELÉFONO ILOFT DUOX PLUS

### Atender una llamada



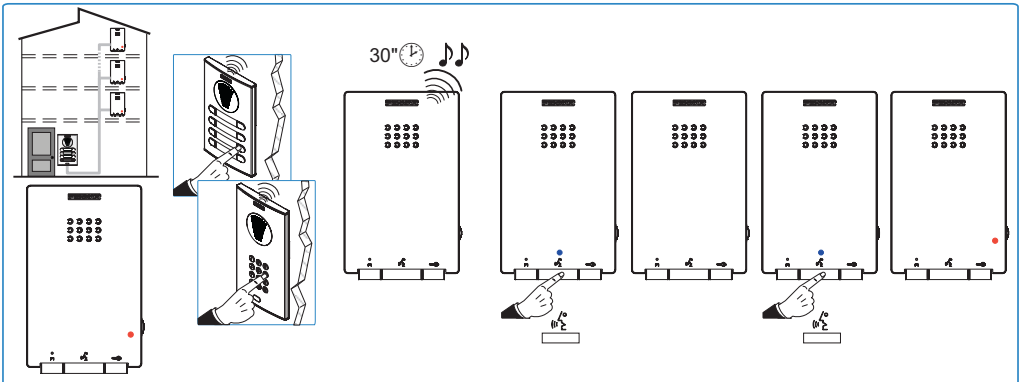

- Al presionar el pulsador de llamada, en la **Placa de Calle** se produce un tono de llamada tanto en la placa de calle como en el teléfono.
- Al recibir la llamada en el teléfono se disponen de 30 segundos para contestar. El led rojo se apaga durante ese tiempo indicando llamada pendiente.
- **Activación de audio:** Al pulsar y soltar el botón  dentro de ese tiempo se establecerá comunicación con la placa de calle que ha realizado la llamada, (led azul encendido fijo).
- **Colgado:** Pulsar el botón  para finalizar la comunicación, si no la conversación finalizará en 90 segundos. Al terminar se apaga el led azul y se enciende el rojo.
- **Autoencendido:** Estando el teléfono en reposo, pulsar y soltar este botón  (pulsación corta), el led azul encendido fijo. Esta funcionalidad es posible con la placa de su mismo bloque, si la placa está en reposo y programada como „0" y existe algún canal de conversación disponible, (si no está disponible, al descolgar se oír un tono de línea ocupada durante 15 segundos).

### Notas:

- Si el teléfono no está programado no realizará la función de autoencendido.
- En caso de haber realizado una llamada desde la placa 00 a otra vivienda y estar dentro del tiempo de espera a que descuelguen (30 segundos), no será posible la comunicación con la placa 00.



**Si estuviera en modo de conversación simplex** (presionar para hablar el botón  y soltar para escuchar - Push to Talk).

- Al presionar el pulsador de llamada, en la **Placa de Calle** se produce un tono de llamada tanto en la placa de calle como en el teléfono.
- Al recibir la llamada en el teléfono se disponen de 30 segundos para contestar. El led rojo se apaga durante ese tiempo indicando llamada pendiente.
- Pulsar y soltar el botón  el led azul parpadea, quedando activo el audio de subida (se escucha la placa en el teléfono).
- A partir de este momento cada vez que se pulse el botón  se activará el canal de audio de bajada (se escucha el teléfono en la placa) con el led azul encendido fijo.
- Al soltar el botón  se activará el canal de audio de subida (se escucha la placa en el teléfono) con el led azul intermitente.
- **Colgado:** pulsar el botón  para finalizar la comunicación, si no la conversación finalizará en 90 segundos. Al terminar se apaga el led azul y se enciende el rojo.
- **Autoencendido:** Estando el teléfono en reposo, pulsar y soltar este botón  (pulsación corta), el led azul parpadea. Esta funcionalidad es posible con la placa de su mismo bloque, si la placa está en reposo y programada como „0“ y existe algún canal de conversación disponible, (si no está disponible, al descolgar se oír un tono de línea ocupada durante 15 segundos).

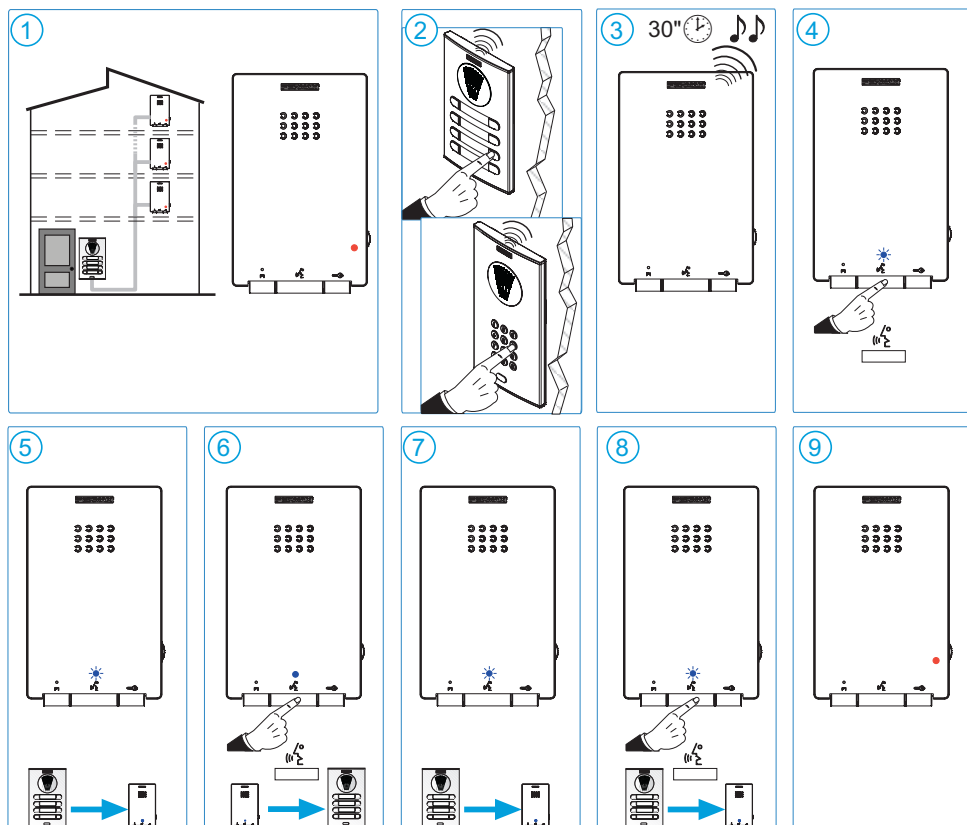

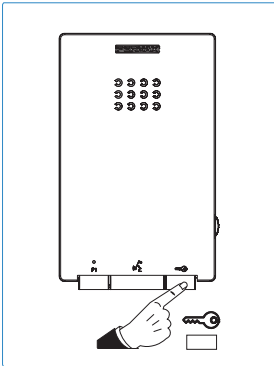

### Apertura de puerta

Al recibir una llamada desde la placa de calle, es posible abrir la puerta en cualquier momento, pulsado el botón .

**En conversación (audio activado).** Si se descuelga se puede realizar durante la conversación con la placa de calle. La apertura se realiza sobre la placa que ha llamado.

**Al recibir llamada (audio no activo).** Si no se descuelga se dispone de 30 segundos para poder realizar la apertura.

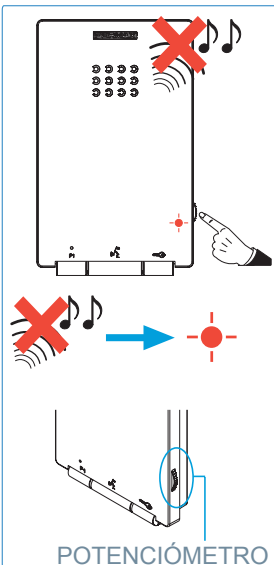

### Regulación volumen audio y Cancelación del tono de llamada

El teléfono permite tanto la regulación del volumen del tono de llamada como la regulación del volumen de audio ascendente. Partiendo del estado de **reposo**, si se desliza el potenciómetro se puede ajustar el volumen de llamada a un valor entre el mínimo y el máximo.

Si durante la regulación de volumen de llamada se lleva el potenciómetro a la posición mínima provoca la desconexión de llamada. En este modo el led se queda parpadeando. Para activar de nuevo el tono de llamada se debe llevar el potenciómetro a una posición diferente de la mínima.

La desconexión afecta a todas las melodías que genera el teléfono.

#### Notas:

- El led rojo se apaga durante la recepción de una llamada tanto si está habilitada como si no.
- Para más detalles de funcionamiento: Ver «**Regulación del volumen de llamada**».

### Llamada a conserje

Se realiza pulsado el botón  cuando el teléfono está en reposo y colgado. La llamada a conserje se realizará a la conserjería que esté activa para el bloque en el que se encuentre el teléfono, generando un bip cuando reciba la confirmación desde la conserjería.

Si la conserjería de bloque no estuviese activa (modo Noche) la llamada a conserje se realizará a la conserjería de entrada general siempre que esta se encuentre activa. Si en la instalación no existe ninguna conserjería activa, el teléfono no realizará el bip.

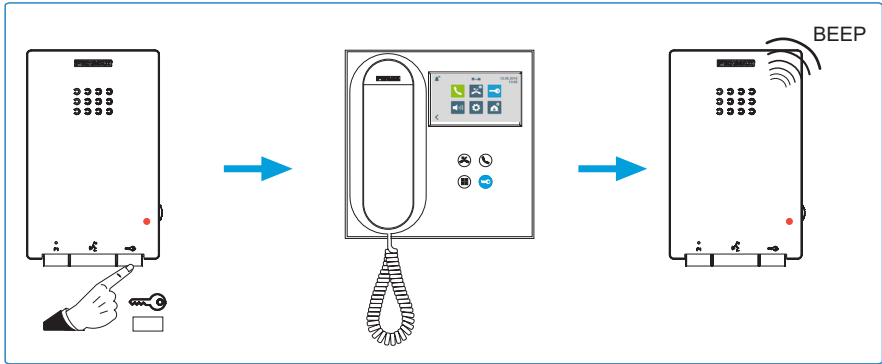

**Nota:**

- Si se descuelga nada mas realizar la llamada al conserje y antes de que conteste se oirá un tono de comunicando durante los primeros 30 segundos.

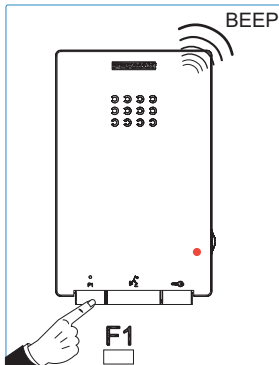

**F1 (Funciones adicionales)**

Consulte con su instalador que función hay programada.

**F1:**

- Desde el teléfono se puede activar un relé auxiliar duox plus (conectado a la borna F1), para alguna función extra tal como luz de rellano, activación de alarma, etc.

**Nota:** Cuando se presiona el pulsador F1 el teléfono genera un bip.







**FERMAX**

Avda. Tres Cruces, 133 • 46017 Valencia (Spain)  
Telf. 96 317 80 00 • Fax 96 377 07 50  
Telf. Export: 00 34 96 317 80 02  
[www.fermax.com](http://www.fermax.com) • [fermax@fermax.com](mailto:fermax@fermax.com)