

Clase 300EOS with Netatmo videoportero manos libres táctil con Wi-Fi

344842

Descripción

Videoportero conectado de 2 hilos / Wi-Fi manos libres, con asistente de voz Amazon Alexa® integrado*, pantalla LCD táctil vertical de 5" y contestador del videoportero.

Presenta 1 botón físico para la apertura de la cerradura y botones capacitivos para el accionamiento de las funciones principales de videoportero: comunicación manos libre, activación de la placa exterior / ciclado cámaras y botón Favoritos (se puede configurar para activar las acciones rápidas que el usuario usa más a menudo - ej. cerraduras adicionales, comando luz escaleras, intercom). Hay LEDs de señal para: estado de conexión a la red Wi-Fi, información / notificaciones y exclusión de llamada.

Se puede interactuar con el asistente de voz Alexa® integrado mediante botones capacitivos específicos o usando la voz para activar funciones de videoportero, casa inteligente, rutinas, recordatorios, etc.

La pantalla táctil permite acceder a la lista de notificaciones, a los comandos favoritos de videoportero y seguridad. Posibilidad de comunicación vocal con la centralita de portería -cuando esté presente en el sistema- con llamada específica.

El dispositivo se ha de configurar mediante la inserción física de los configuradores o desde el menú, aprovechando una posibilidad mayor de personalizar funciones y textos asociados. La conexión Wi-Fi permite vincular el videoportero a la App Home + Security (disponible para Android e iOS). La app permite utilizar las funciones principales del videoportero (recepción de la llamada, apertura de la cerradura, visualización de la cronología de los eventos y activación de la placa exterior / ciclado de las cámaras). Asimismo, la App Home + Security permite gestionar los productos de la oferta Security de Netatmo (cámaras de exterior e interior, sensores de puertas y ventanas, sirena interna, detector de humo). Lo cual permite crear un sistema de seguridad Smart en un modo sencillo y rápido.

Instalación mural con soporte incluido. Posibilidad de conexión Wi-Fi o mediante un cable ethernet RJ45 utilizando el accesorio específico 344844.

(*) Alexa® no está disponible en todos los idiomas ni en todos los países. Las características y las funciones de Alexa® pueden cambiar en función de la localidad.

Artículos relacionados

344844 Accesorio para la conexión mediante un cable ethernet RJ45

346020 Alimentador adicional

Datos técnicos

| | |
|---|--|
| Temperatura de servicio: | 5 – 40 °C |
| Tensión de alimentación desde el BUS-AV: | 21 – 27 V |
| Tensión de alimentación adicional desde 1-2: | 27 V |
| Consumo máximo en BUS-AV en funcionamiento: | 580 mA |
| Consumo en BUS-AV máximo alimentado en borne 1-2: | 22 mA |
| Máxima sección de los cables para cada borne: | 2 x 1 mm ² |
| Distancia máxima para utilización de Alexa®: | 5 m en condiciones audio ambientales óptimas |

Dispositivo inalámbrico en cumplimiento de la norma 802.11 b/g/n; compatible con una banda wifi de 2.4 GHz, potencia de transmisión < 20 dBm. Protocolo de seguridad WEP/WPA/WPA2.

Velocidad de conexión al menos de 512 Kbps (0,51 Mbps) para escuchar música en streaming y otros contenidos mediante Alexa®.

Vista frontal

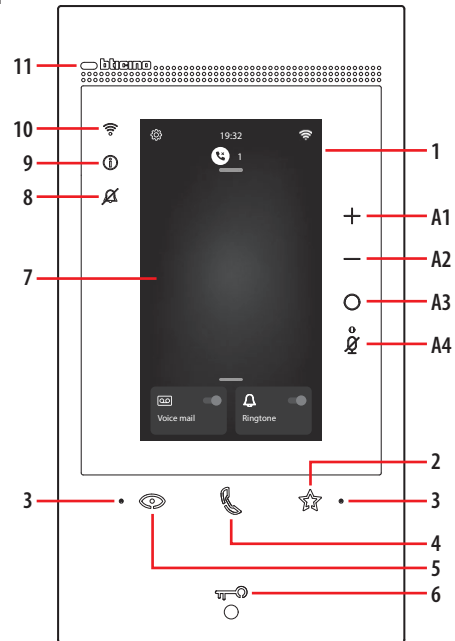

Leyenda

1. Pantalla táctil vertical de 5"
2. Botón de membrana «Favoritos»
3. Micrófono
4. Botón de membrana para respuesta
5. Botón de membrana para activación placa de exterior / vista cíclica
6. Tecla apertura puerta
7. Página de inicio
8. LED de señalización de exclusión timbre
9. LED de señalización de notificaciones
10. LED de indicación de la señal Wi-Fi
11. Sensor de proximidad para aplicación futura

Tabla de los LEDs

| | |
|--|---|
| | parpadeante: llamada entrante. fijo: comunicación en curso. |
| | parpadeante durante 2 segundos: función "Cerradura segura" activa, botón desactivado. parpadeante (secuencia de 2 parpadeos breves): Puerta abierta (*) o Estudio profesional activo. fijo: comunicación en curso. fijo durante 2 segundos: apertura puerta. |
| | parpadeante: timbre excluido. |
| | fijo amarillo: notificaciones de Alexa®. fijo blanco: mensajes del contestador. |
| | fijo: reenvío de llamada, autoencendido de función "Llamar casa" en curso en App Home + Security. apagado: Wi-Fi deshabilitado o correctamente en marcha. parpadeante: Wi-Fi activado, pero no conectado a una red. |
| | parpadeantes al mismo tiempo: la actualización del firmware se está produciendo. |

(*) Disponible solamente con actuador 346260.

Teclas de accionamiento Alexa®

| | |
|----|---|
| A1 | Tecla para aumentar el volumen. |
| A2 | Tecla para disminuir el volumen. |
| A3 | Botón de activación Alexa®. |
| A4 | Botón "Mute", desactiva el micrófono de Alexa® y del dispositivo. |

Nota: el dispositivo alimentado tarda hasta 2 minutos para poder usarse.



Vista posterior

Datos dimensionales

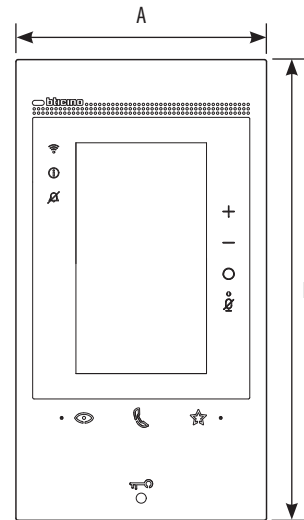
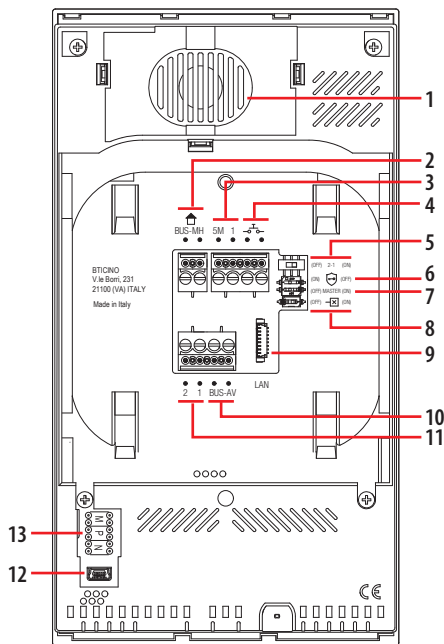

Leyenda

1. Altavoz
2. Bornes para la conexión al BUS MH (MyHOME) - (aplicación futura)
3. Bornes (5M – 1) para la conexión de un timbre adicional.
Se ha de efectuar la conexión punto - punto en los bornes de los timbres adicionales
4. Bornes $\text{---} \text{---} \text{---}$ para la conexión de un pulsador externo de llamada a la planta
5. Microinterruptor para habilitación de la alimentación adicional *
6. Microinterruptor función «Cerradura segura» *
7. Microinterruptor función «Master» *
8. Microinterruptor final de tramo *
9. Conector LAN
Para la conexión mediante el cable RJ45, utilizar el accesorio 344844 (no incluido en la dotación)
10. Bornes para la conexión al BUS AV (audio vídeo)
11. Bornes (2 - 1) para alimentación adicional
12. Interfaz USB de servicio
13. Alojamiento de los configuradores

* ON = habilitado

OFF = deshabilitado

Activar la función con dispositivo no alimentado

| A | B | C |
|--------|--------|-------|
| 122 mm | 222 mm | 32 mm |

Configuración

Es aconsejable configurar el dispositivo en el menú específico (consulte el Manual de uso y utilización).

Como alternativa, puede utilizar los configuradores físicos en el modo ilustrado a continuación.

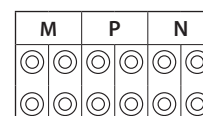

MM = Modo de funcionamiento según las tablas de las páginas siguientes.

PP = Dirección PE de la que abre la Cerradura con UI en reposo y a la que dirige el autoencendido.

NN = Dirección del dispositivo.



Configuración física

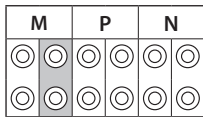

Las funciones a las que puede atribuir la tecla Favoritos (🔑) físicamente (mediante un configurador en el alojamiento MM-(unidad)) son las siguientes:

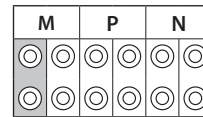

El configurador físico MM – (decenas) define las 4 acciones que se pueden actuar mediante el menú EDITAR FAVORITOS. La tabla siguiente contiene las configuraciones posibles.

| | | |
|------|--|-----------------------------|
| MM = | Mando Luz Escaleras | |
| MM = | Mando directo Cerradura del P+1 | P+1 P+1 MOD=5 |
| MM = | Mando directo Cerradura del P+2 | P+2 P+2 MOD=5 |
| MM = | Mando directo Cerradura del P+3 | P+3 P+3 MOD=5 |
| MM = | Autoencendido directo del P+1 | P+1 P+1 MOD=9 |
| MM = | Autoencendido directo del P+2 | P+2 P+2 MOD=9 |
| MM = | Autoencendido directo del P+3 | P+3 P+3 MOD=9 |
| MM = | Buscapersonas | |
| MM = | Intercomunicación en sí misma | |
| MM = | Activación/Desactivación Oficina Profesional | |

LEYENDA

| | |
|-----------------------------|---|
| P+1 MOD=9 | Activación del PE (configurado con P+1) en modo directo sin llamada o activación del actuador 346210 (configurado con P+1 y MOD=9) |
| P+1 P+1 MOD=5 | Apertura cerradura del PE (configurado con P+1) en modo directo sin llamada o activación del actuador 346210 (configurado con P+1 y MOD=5) o activación del actuador 346230 (configurado con P+1) |
| P+2 P+2 MOD=5 | Apertura cerradura del PE (configurado con P+2) en modo directo sin llamada o activación del actuador 346210 (configurado con P+2 y MOD=5) o activación del actuador 346230 (configurado con P+2) |
| P+3 P+3 MOD=5 | Apertura cerradura del PE (configurado con P+3) en modo directo sin llamada o activación del actuador 346210 (configurado con P+3 y MOD=5) o activación del actuador 346230 (configurado con P+3) |
| P+4 P+4 MOD=5 | Apertura cerradura del PE (configurado con P+4) en modo directo sin llamada o activación del actuador 346210 (configurado con P+4 y MOD=5) o activación del actuador 346230 (configurado con P+4) |
| | Intercomunicación entre apartamentos en instalaciones con interfaz de departamento 346850 |
| | Intercomunicación en el apartamento en instalaciones con interfaz de departamento 346850 o intercomunicación entre apartamentos en instalaciones sin interfaz de departamento |
| | Intercomunicación hacia los aparatos iguales, envía la llamada a todos los aparatos con igual dirección |
| | Busca, realiza una intercom general, envía una llamada a todos los aparatos del sistema |







MOD = MM

| 1 | 2 | 3 | 4 | 5 |
|---|---|---|---|---|
| | | | | |
| | | | | |
| | | | | |
| | | | | |

En caso de reconfiguración del aparato, espere un minuto antes de volverlo a conectar a la instalación.

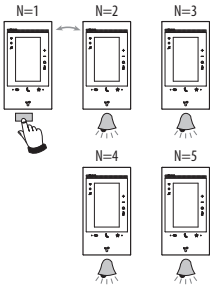
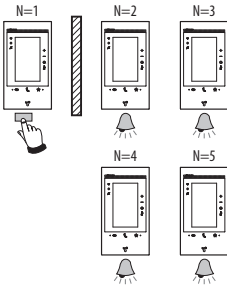
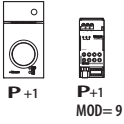
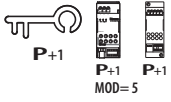
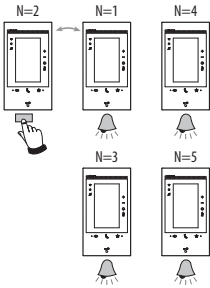
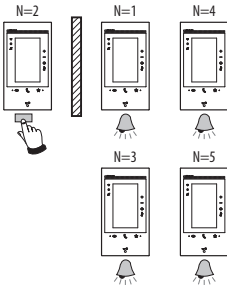
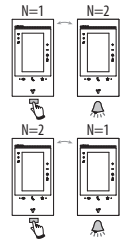
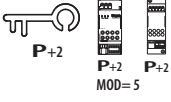
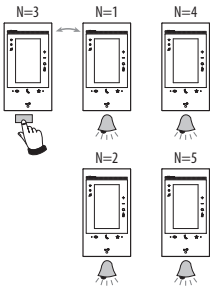
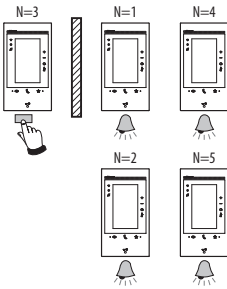
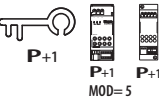
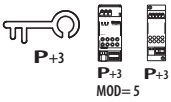
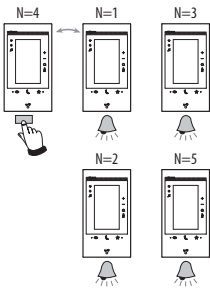
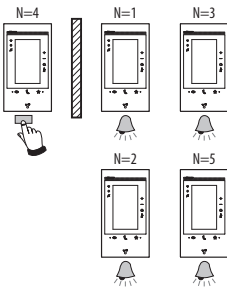
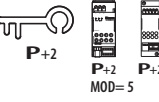
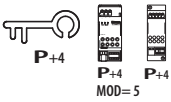
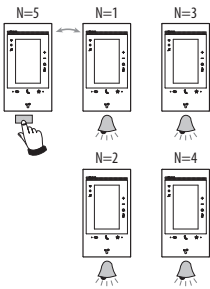
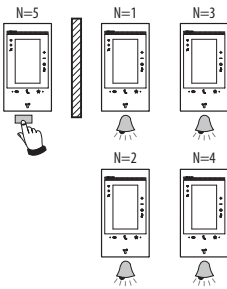

MOD = MM

|  |  |  |  |
|---|---|--|---|
|  |  |  |  |
|  |  |  |  |
|  |  |  |  |
|  |  |  |  |
|  |  | | |

En caso de reconfiguración del aparato, espere un minuto antes de volverlo a conectar a la instalación.



Distancias máximas y características de los cables

ATENCIÓN: El empleo de conductores con características diversas a los prescritos NO garantiza el funcionamiento correcto del sistema / una buena calidad de la señal de vídeo.

Sistemas de vídeo monofamiliares realizados solamente con las unidades de interior Clase 100 y Clase 300EOS with Netatmo

| Sección cables mm ² | 2 cables normales > 0,2 mm ² | Cable BTicino 336904 0,5 mm ² | Cable telefónico doble trenzado 0,28 mm ² | Cable BTicino C9881U/5E cable AWG24 o cable UTP5 | Cable BTicino 336904/336905 0,5 mm ² | One PT 278 TP 0,28 mm ² | OneSYT +Digital TP 5/10 | OneSYT +Num TP 5/10 | GIGA TW CAT5E AWG24 | OneSYT +Num TP 8/10 | Cable ARB.6060-1 6/10 | Cable EV6R 6/10 | 1 mm ² |
|--|---|--|--|--|---|------------------------------------|-------------------------|---------------------|---------------------|---------------------|-----------------------|-----------------|-------------------|
| Distancia máx Placa exterior - Unidad interior | 50 m | 140 m | 145 m | 200 m | 200 m | 200 m | 145 m | 200 m | 50 m | 200 m | 50 m | - | - |
| Distancia máx Placa exterior - Alimentador | 50 m | 115 m | 80 m | 200 m | 115 m | 80 m | 80 m | 200 m | 50 m | 200 m | 50 m | - | - |
| Distancia máx Alimentador - Unidad interior | 25 m | 50 m | 30 m | 110 m (*) | 50 m | 30 m | 30 m | 110 m | 25 m | 110 m | 25 m | - | - |
| Distancia máx Placa exterior - Cerradura | 30 m | 30 m | - | 50 m | 30 m | - | - | - | - | - | - | - | 100 m |

(*) Nota: en caso de alimentación localmente 200 m.

- En sistemas donde la PE se ha sustituido por la interfaz de piso 346850, y donde la distancia Placa Exterior - Alimentador es menor que 1 m, la distancia Alimentador - Unidad Interior puede alcanzar una distancia máxima de 200 m con un cable 336904/336905.

Sistemas de vídeo plurifamiliares realizados solamente con las unidades de interior Clase 100 y Clase 300EOS with Netatmo

Distancia máx Placa exterior - Unidad interior más lejana

| Sección cables mm ² | 2 cables normales > 0,2 mm ² | Cable BTicino 336904/336905 0,5 mm ² | Cable telefónico doble trenzado 0,28 mm ² | Un cable doble del cable datos multipar CAT5 |
|--------------------------------|---|---|--|--|
| 2 UI/2 pulsadores | 50 m | 200 m | 140 m | 180 m |
| 5 UI/5 pulsadores | 50 m | 200 m | 140 m | 155 m |
| 10 UI/10 pulsadores | 50 m | 200 m | 140 m | 145 m |
| 26 UI/26 pulsadores | 50 m | 200 m | 140 m | 125 m |
| 38 UI/38 pulsadores | 50 m | 200 m | 140 m | 110 m |
| 38 UI/llamada en pantalla | 50 m | 200 m | 140 m | 115 m |
| 64 UI/llamada en pantalla | 50 m | 200 m | 140 m | - |

Distancia máx Placa exterior - Alimentador

| Sección cables mm ² | 2 cables normales > 0,2 mm ² o L4669 | Cable BTicino 336904/336905 0,5 mm ² | Cable telefónico doble trenzado 0,28 mm ² | Un cable doble del cable datos multipar CAT5 |
|--------------------------------|---|---|--|--|
| 2 pulsadores | 50 m | 200 m | 130 m | 95 m |
| 5 pulsadores | 50 m | 190 m | 120 m | 85 m |
| 10 pulsadores | 50 m | 180 m | 110 m | 80 m |
| 26 pulsadores | 50 m | 150 m | 100 m | 70 m |
| 38 pulsadores | 50 m | 140 m | 90 m | 65 m |
| Llamada en pantalla | 50 m | 150 m | 95 m | 65 m |

Distancia máx Alimentador - Unidad interior más lejana

| Sección cables mm ² | 2 cables normales > 0,2 mm ² | Cable BTicino 336904/336905 0,5 mm ² | Cable telefónico doble trenzado 0,28 mm ² | Un cable doble del cable datos multipar CAT5 |
|--------------------------------|---|---|--|--|
| 5 UI (con DERIVADOR) | 50 m | 200 m | 140 m | 95 m |
| 10 UI (con DERIVADOR) | 50 m | 200 m | 140 m | 95 m |
| 26 UI (con DERIVADOR) | 50 m | 200 m | 140 m | 95 m |
| 38 UI (con DERIVADOR) | 50 m | 200 m | 140 m | 95 m |
| 64 UI (con DERIVADOR) | - | 200 m | 140 m | 95 m |

Distancia máx Placa exterior - Cerradura

| Sección cables mm ² | 0,28 mm ² | Cable BTicino L4669 0,35 mm ² | Cable BTicino 336904/336905 0,5 mm ² | 1 mm ² |
|--------------------------------|----------------------|--|---|-------------------|
| Bornes (S+/S-) | 30 m | 30 m | 50 m | 100 m |

- En sistemas con más de 26 unidades interiores, se aconseja realizar montantes con al máximo 26 unidades interiores
- Clase 300EOS with Netatmo siempre en alimentación suplementaria 1-2
- Para el funcionamiento correcto del sistema se aconseja el uso del software Youdiagram, que puede descargarse gratis del sitio web www.professionisti.bticino.it



Esquemas de conexión

A continuación, se facilitan algunos ejemplos de conexión del videoportero Clase 300EOS with Netatmo 344842 internamente en instalaciones de videoporteros de 2 HILOS plurifamiliares.

ESQUEMA 1 - EJEMPLO INSTALACIÓN PLURIFAMILIAR

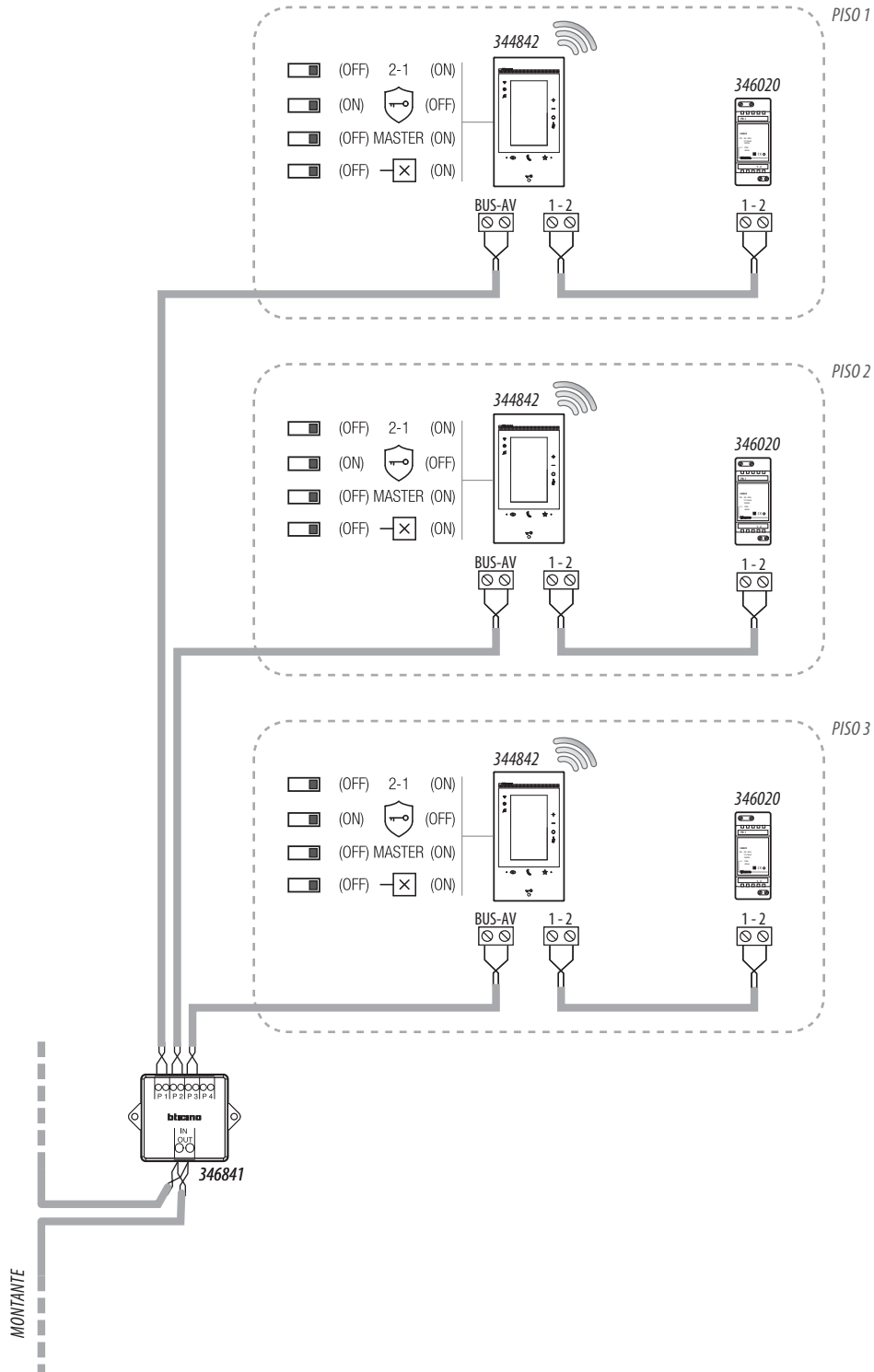

Nota:

- el alimentador suplementario es obligatorio;
- el Clase 300EOS with Netatmo se ha de instalar solamente en instalaciones realizadas totalmente con tecnología de 2 hilos.

ESQUEMA 2 - EJEMPLO INSTALACIÓN PLURIFAMILIAR CON UNIDADES DE INTERIOR ADICIONALES

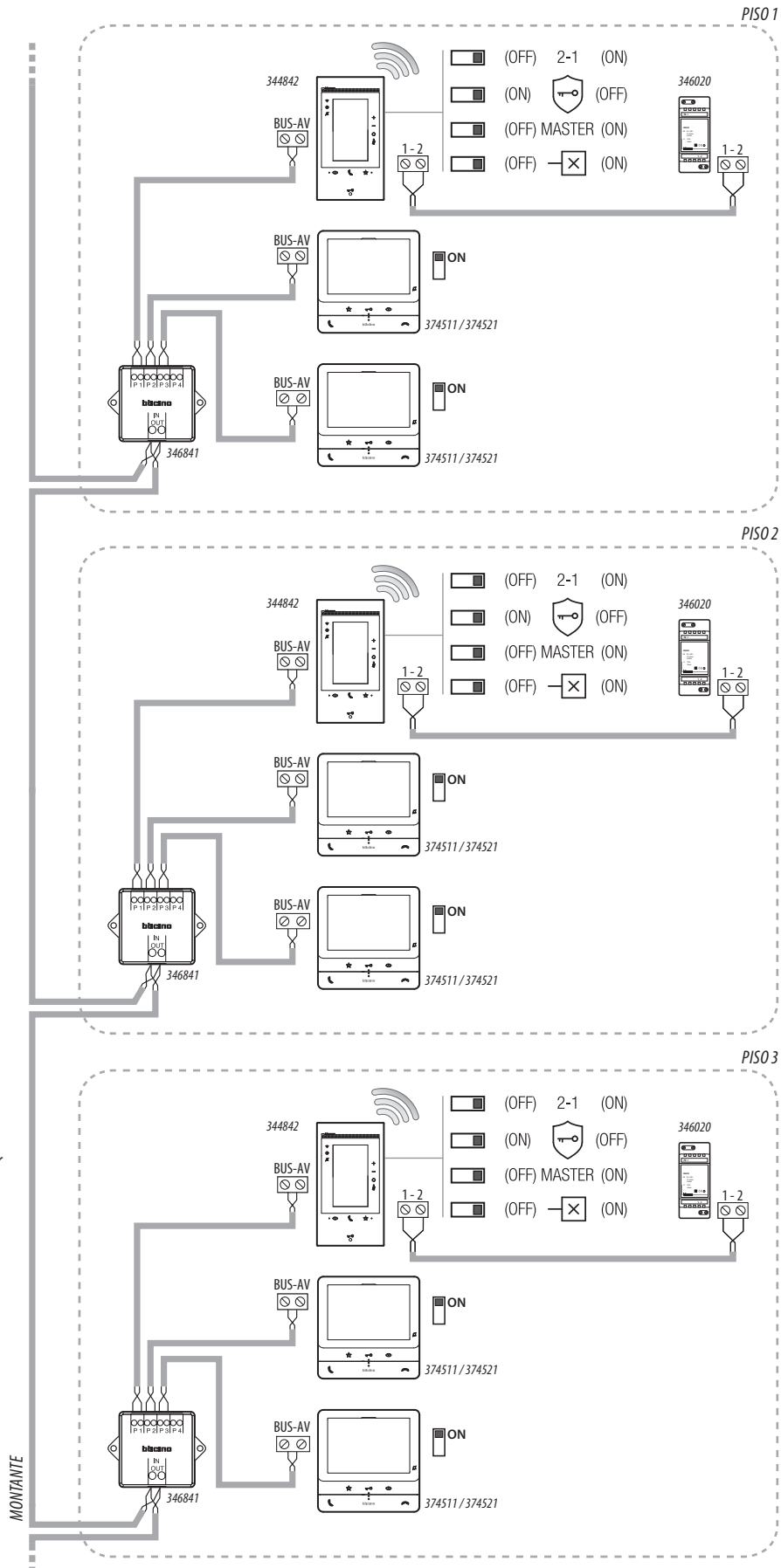

Nota:

- el alimentador suplementario es obligatorio;
- máx. 3 unidades interiores por piso;
- el Classe 300EOS with Netatmo se ha de instalar solamente en instalaciones realizadas totalmente con tecnología de 2 hilos.



ESQUEMA 3 - EJEMPLO INSTALACIÓN PLURIFAMILIAR CON INTERFAZ DE PISO 346850

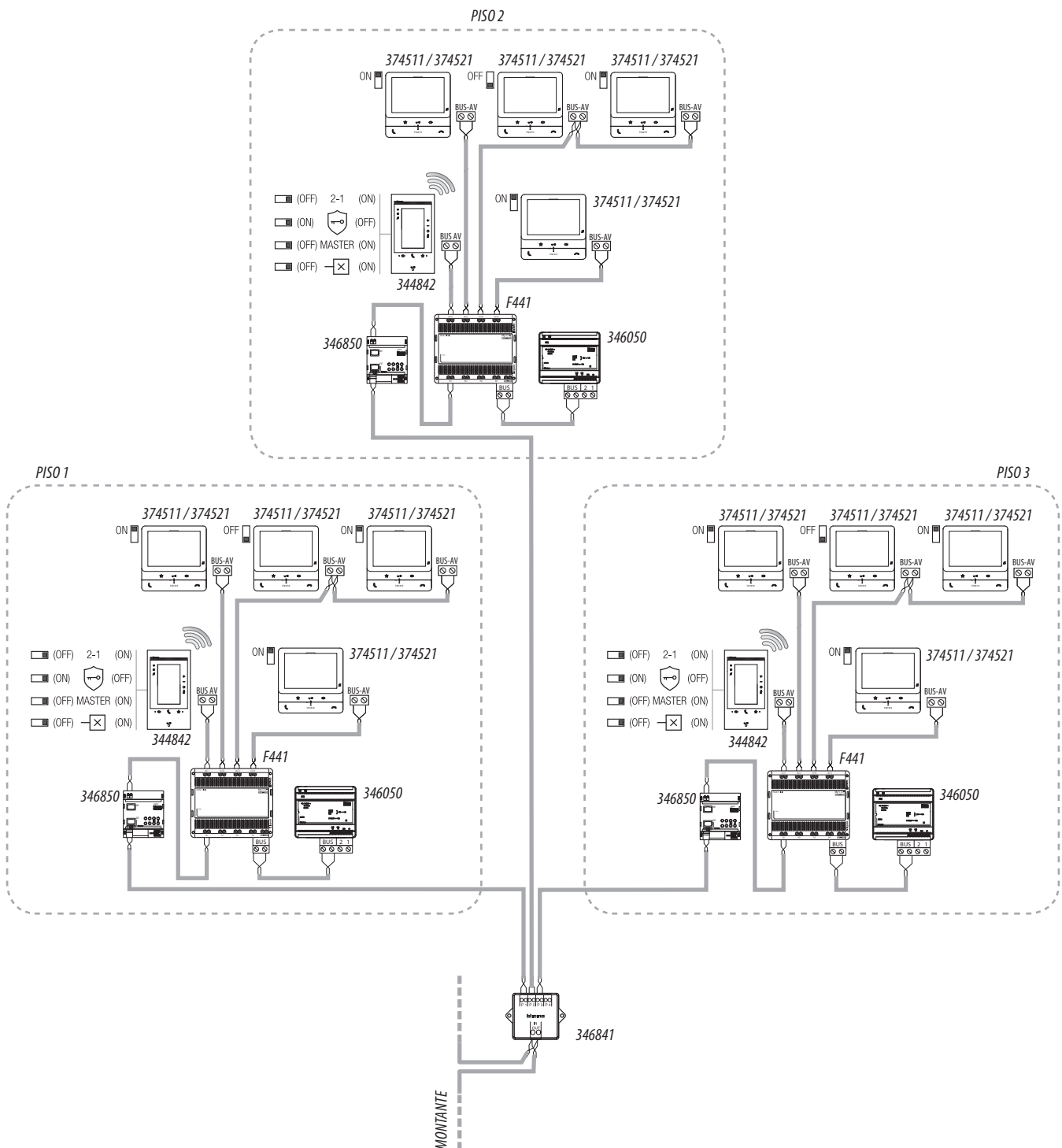

Nota:

- se aconseja el alimentador auxiliar para obtener las máximas prestaciones del dispositivo con Alexa®, aunque en este esquema no se necesita para el funcionamiento normal del videoportero;
- máx. 5 unidades interiores por piso;
- el Clase 300EOS with Netatmo se ha de instalar solamente en instalaciones realizadas totalmente con tecnología de 2 hilos.



ESQUEMA 4 - EJEMPLO ESQUEMA MONOFAMILIAR

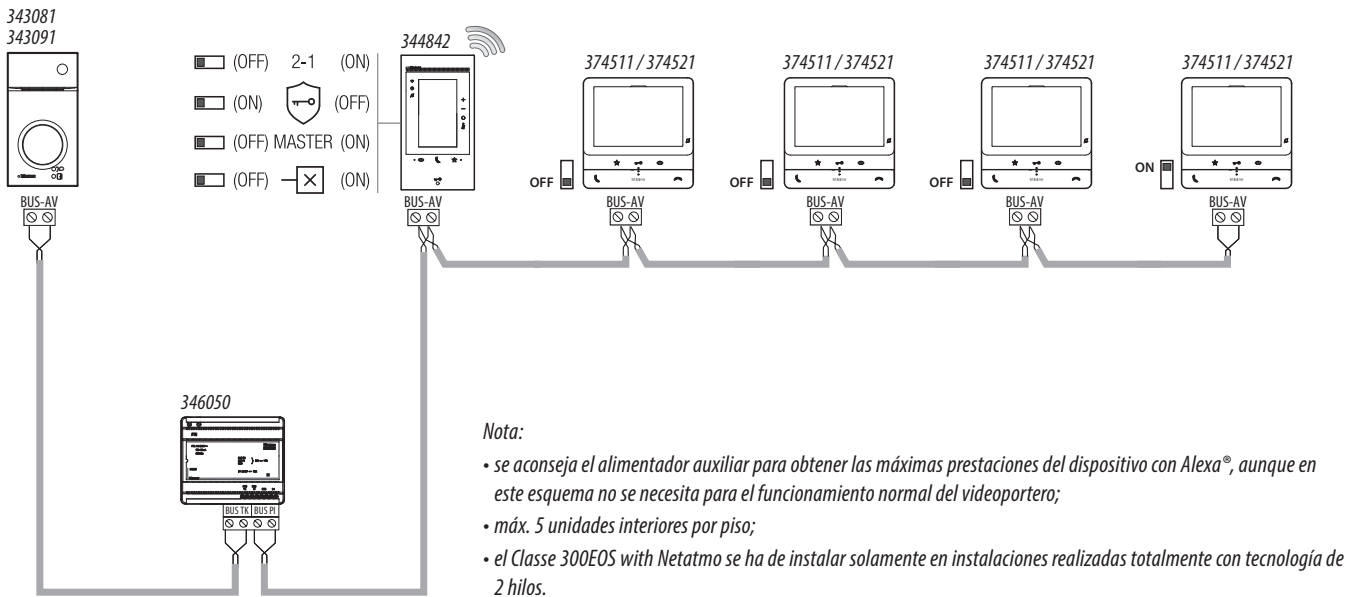

ESQUEMA 5 - EJEMPLO ESQUEMA MONOFAMILIAR CON 5 CLASE 300EOS WITH NETATMO

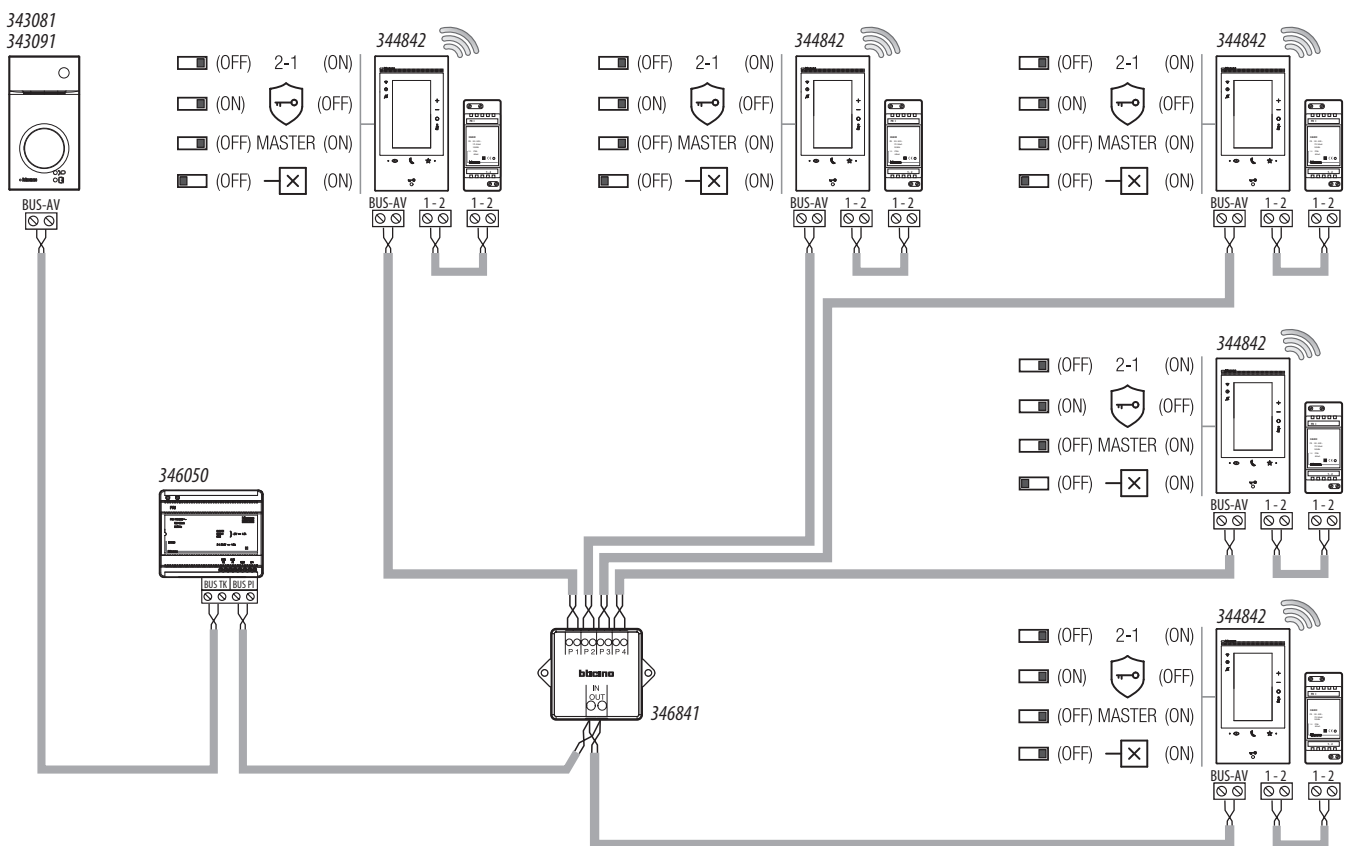

- Nota:**
- el alimentador suplementario es obligatorio;
 - máx. 5 unidades interiores por piso;
 - el Clase 300EOS with Netatmo se ha de instalar solamente en instalaciones realizadas totalmente con tecnología de 2 hilos.



ESQUEMA 6 - EJEMPLO ESQUEMA PLURIFAMILIAR

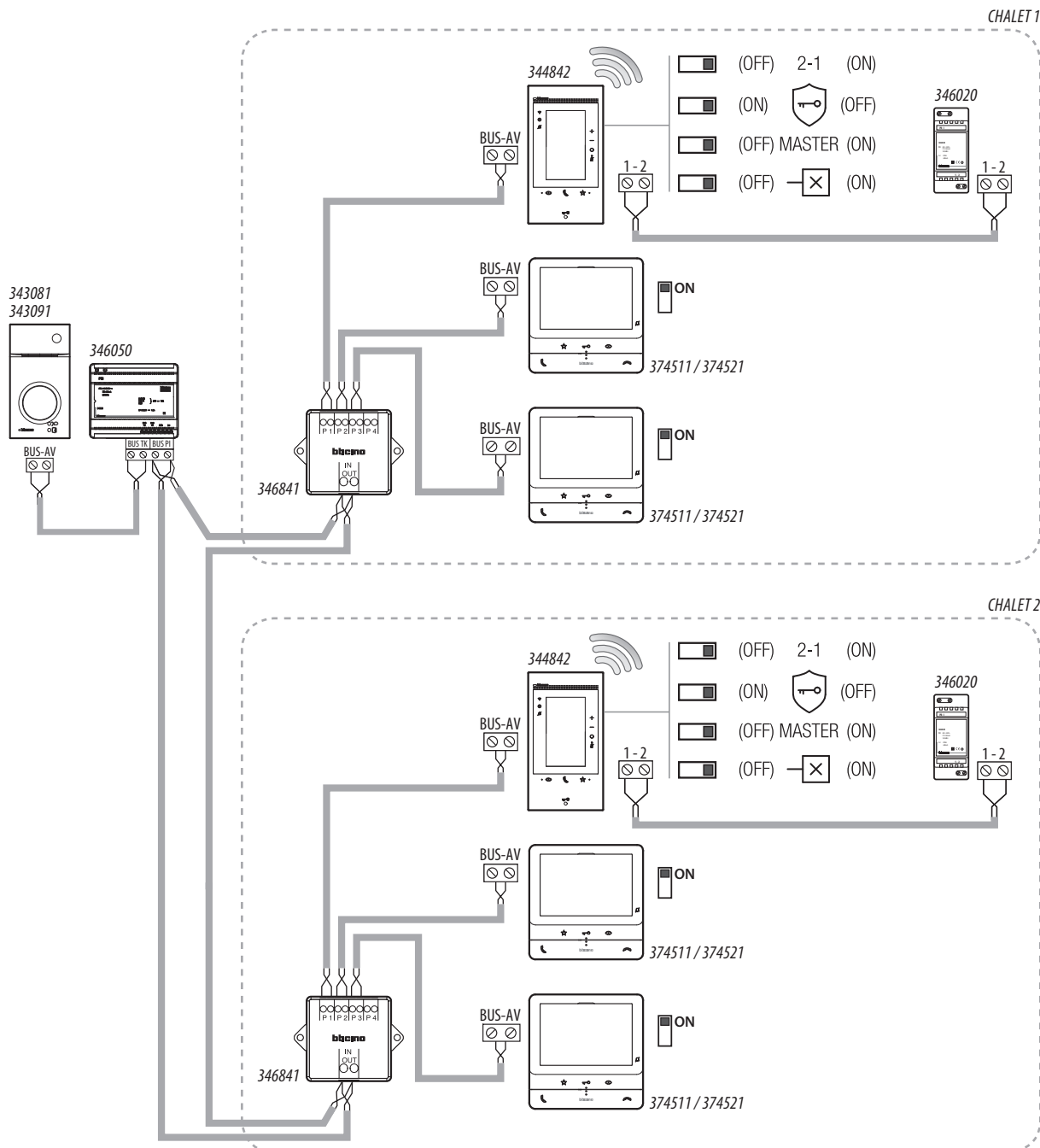

Nota:

- máx. 3 unidades interiores por piso;
- el Clase 300EOS with Netatmo se ha de instalar solamente en instalaciones realizadas totalmente con tecnología de 2 hilos.



Funciones principales

Desde la página de inicio del dispositivo, se accede a las funciones principales, como se describe a continuación:



El videoportero permite seleccionar 6 tipos de timbres con melodías programadas, que se pueden asociar con las siguientes llamadas:

- Llamada desde una placa exterior (configurada con S=0)
- Llamada desde una placa exterior (configurada con S=1)
- Llamada desde una placa exterior (configurada con S=2)
- Llamada desde una placa exterior (configurada con S=3)
- Llamada intercom en el interior del piso
- Llamada intercom en el exterior del piso
- Llamada a la planta

La programación entre tipo de melodía y evento se realiza en el menú específico presente en el dispositivo.

El videoportero (mediante la configuración avanzada) permite programar hasta:

- 50 actuaciones genéricas
- 50 actuaciones directas en las cerraduras
- 40 intercom en el interior del piso
- 40 intercom en el exterior del piso
- 50 autoencendidos directos en las PE

Contestador del videoportero

La función contestador del videoportero (si activada) permite visualizar un videomensaje dejado por un visitante.

También se puede grabar un mensaje de audio, que reproducir en la placa exterior tras una llamada sin respuesta.

Función Intercom

La función Intercom permite una comunicación al máximo de 3 minutos entre los videoporteros del mismo piso/de pisos distintos.

Función Estado puerta

Esta función indica el estado de la cerradura (solamente con el sistema predispuesto mediante el actuador correspondiente). Si está abierta, el "led cerradura" parpadea y si está cerrada permanece apagado. La función no se puede activar al mismo tiempo que la función Oficina Profesional.

Función Oficina Profesional

La función Estudio profesional permite configurar la apertura automática de la cerradura al recibir una llamada de la PE pero no se puede activar al mismo tiempo que la función Estado Puerta y Cerradura segura. El parpadeo de la tecla cerradura (🔒) indica la activación de la función.

Función buscapersonas

Esta función le permite difundir un mensaje vocal, dictado al micrófono del dispositivo, mediante los altavoces del sistema de Difusión sonora. Para activarla ha de tocar el icono correspondiente en el menú Intercomunicación, el led verde encendido de la tecla "Conexión" indica la activación de la función. Presione la tecla "Conexión" para interrumpir la función.