

habitex®

Instrucciones y garantía

Ref. 1450 Y 121



CMD20C

Horno microondas
Forno de microondas
Microwave oven
Four à micro-ondes
Forno a microonde
Mikrowellenofen

CE

ATENCIÓN

Lea atentamente estas instrucciones antes de utilizar este aparato, consérvelas para futuras consultas.

Atención

1. No intente utilizar este microondas con la puerta abierta. Su utilización puede suponer un riesgo excesivo de exposición a la energía de las microondas. **ES IMPORTANTE NO MODIFICAR O ALTERAR LOS BLOQUEOS DE SEGURIDAD DE LA PUERTA.**
2. No coloque ningún objeto entre la parte frontal del microondas y la puerta, no permita que se acumule suciedad o restos de productos de limpieza en las superficies de sellado de la puerta.
3. No utilice el microondas si está dañado. Es especialmente importante que la puerta del microondas se cierre adecuadamente y que no haya ningún tipo de daños en bisagras, cerrojos, juntas herméticas o superficies de sellado de las puertas.
4. El horno microondas sólo debe ser reparado o ajustado por personal cualificado.

Conozca el aparato

1. Sistema de bloqueo de seguridad de la puerta
2. Ventana del horno
3. Eje
4. Aro giratorio
5. Panel de control
6. Bandeja de cristal
7. Botón de apertura de la puerta

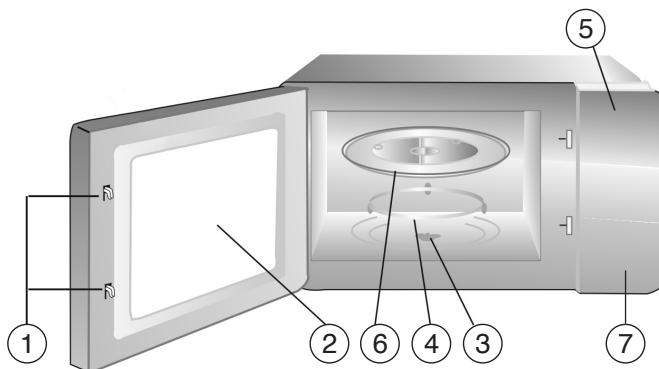

Características técnicas

Consumo de energía:	230 V/50 Hz
Potencia nominal de salida del microondas:	700 W
Potencia nominal de entrada del microondas:	1.050 W
Frecuencia de funcionamiento:	2.450 MHz
Dimensiones externas:	259 mm (Al) × 440 mm (An) × 340 mm (Prof)
Dimensiones del interior del horno:	208 mm (Al) × 306 mm (An) × 303 mm (Prof)
Capacidad del horno:	20 litros
Plato giratorio:	∅ 255 mm
Peso neto:	11 kg aprox.

Atención

Lea atentamente estas instrucciones antes de utilizar el aparato. Consérvelas para futuras consultas.

Instrucciones de seguridad importantes

Cuando se utiliza cualquier tipo de aparato eléctrico se deben seguir las siguientes precauciones básicas de seguridad.

ADVERTENCIA: Para reducir el riesgo de quemaduras, descargas eléctricas, fuego, daños personales o exposición a una energía excesiva de las microondas:

1. Lea completamente las instrucciones antes de utilizar este aparato.
2. Utilice este aparato únicamente para el uso para el que ha sido diseñado, y tal y como se especifica en este manual. No utilice productos químicos corrosivos o

vapores sobre este aparato. Este tipo de horno está específicamente diseñado para calentar, cocinar o descongelar alimentos.

No se ha diseñado para su utilización industrial o en laboratorios.

3. No utilice el horno vacío.
4. No utilice el horno microondas si éste tiene el cable o enchufe dañados, si no funciona correctamente o si ha sufrido algún tipo de daño o caída. Si el cable de alimentación está dañado, debe ser sustituido por el fabricante, por su servicio postventa o por personal cualificado similar, con el fin de evitar un accidente.
5. **ADVERTENCIA:** Permita que los niños utilicen el microondas sin supervisión únicamente si se les han dado las instrucciones necesarias, de manera que el niño pueda utilizarlo de forma segura y si éste entiende los peligros de un uso

inadecuado.

6. Para reducir el riesgo de fuego en el interior del horno:

a) Cuando caliente comida en envases de plástico o papel, compruebe el horno con frecuencia ante la posibilidad de que se prenda fuego.

b) Retire todos los cierres de papel o plástico antes de colocar un envase en el horno.

c) Si observa que sale humo, apague o desenchufe el aparato y mantenga la puerta cerrada para que se ahoguen las llamas.

d) No utilice el interior del microondas para almacenar nada. No deje productos de papel, utensilios de cocina o alimentos cuando el microondas no se esté utilizando.

7. **ADVERTENCIA:** No se pueden calentar líquidos o alimentos en envases herméticos, ya que éstos podrían explotar.

8. El calentamiento de bebidas en el microondas puede provocar que éstas hiervan. Tenga cuidado al retirar el envase, puede producir quemaduras en sus manos.

9. No fría comida en el horno microondas, el aceite caliente puede dañar las piezas y accesorios del horno y puede producir quemaduras en la piel.

10 No calentar en el microondas

huevos enteros ni cocidos, ya que éstos podrían explotar.

11. Haga pequeños orificios en los alimentos con pieles duras, como por ejemplo patatas, calabazas, manzanas y castañas antes de cocinarlos.

12. Remueva o agite el contenido de los biberones y tarros de alimentos infantiles. Compruebe su temperatura antes de servirlos.

13. Los recipientes pueden calentarse mucho por el calor que se transfiere desde los alimentos calentados. Tenga cuidado al retirar el envase, puede producir quemaduras en sus manos. Utilice agarradores para sujetar el recipiente.

14. Compruebe los recipientes para asegurarse de que son adecuados para su utilización en hornos microondas.

15. **ADVERTENCIA:** Es peligroso que una persona sin cualificación realice el mantenimiento o reparación del microondas.

16. Este producto es un equipo ISM Clase B del Grupo 2. La definición de Grupo 2 que contiene todo el equipo ISM (Industrial, Científico y Médico) en el que se genera de forma intencionada energía de radiofrecuencia y/o se utiliza en forma de radiación electromagnética para el tratamiento de materia-

les, y equipos de erosión de chispas. La definición para los aparatos de Clase B es que se trata de aparatos que se pueden utilizar en hogares y en lugares directamente conectados a la red de suministro de bajo voltaje que proporciona electricidad a los edificios destinados a viviendas.

17. El aparato no está destinado para el uso por parte de niños o personas con problemas físicos o sensoriales, sin experiencia ni conocimientos. Utilice siempre el aparato bajo control de un responsable o profesional.

Instalación

Asegúrese de que se ha retirado todo el embalaje de la parte interior de la puerta.

1. **ADVERTENCIA:** Compruebe que el horno no haya sufrido ningún tipo de daños, por ejemplo puerta mal alineada o curvada, juntas herméticas de la puerta y superficies de sellado dañadas, cerrojos o bisagras rotos o sueltos y abolladuras en el interior del horno o en la puerta. Si existiera algún tipo de daño, no utilice el horno y póngase en contacto con el servicio técnico.
2. Este horno microondas debe colocarse sobre una superficie plana y estable que pueda soportar su

peso y el de la comida más pesada que se pueda cocinar en él.

3. No coloque el horno microondas en lugares donde se genera gran cantidad de calor, vapor o humedad alta, o cerca de materiales combustibles.
4. Para un funcionamiento correcto, el horno debe tener un flujo de aire suficiente. Deje libre un espacio de 20 cm sobre el horno, 10 cm en la parte posterior y 5 cm en los dos laterales. No cubra o bloquee ninguna abertura que haya en el aparato. No retire nunca el soporte.
5. No utilice el horno sin que estén colocados en el lugar apropiado la bandeja de cristal, el soporte giratorio y el eje.
6. Asegúrese de que el cable de alimentación no está dañado y de que no se encuentra bajo el horno ni sobre una superficie caliente o afilada.
7. El enchufe debe estar en un lugar fácilmente accesible de modo que pueda desenchufarse rápidamente en caso de emergencia.
8. No utilice el horno microondas en el exterior.

Radiointerferencias

El funcionamiento del microondas puede provocar interferencias en la recepción de la señal de radio, televisión o aparatos similares.

Si hay interferencias, éstas se pueden reducir o eliminar tomando las siguientes medidas:

1. Limpie la puerta y la superficie de sellado del horno.
2. Vuelva a orientar la antena receptora de radio o televisión.
3. Coloque en un lugar distinto el horno microondas.
4. Retire el horno microondas del receptor.
5. Enchufe el horno microondas en una salida diferente de modo que el horno microondas y el receptor estén conectados a circuitos diferentes.

Instrucciones de conexión a tierra

Este aparato debe conectarse a una toma de tierra. El horno viene equipado con un cable y clavija Schuko que se debe conectar a una toma de tierra próxima al aparato. En caso de cortocircuito eléctrico, la toma a tierra reduce el riesgo de descarga eléctrica. Se recomienda utilizar un circuito eléctrico separado únicamente para el horno microondas. La utilización de alta tensión es peligrosa y puede causar fuego u otros accidentes que provoquen daños en el horno.

ADVERTENCIA El uso inadecuado conexión a tierra puede suponer un riesgo de descarga eléctrica. Si tiene alguna duda sobre conexión o instrucciones eléctricas, consulte a un

electricista cualificado o al servicio técnico.

Realice la conexión del cableado siguiendo los códigos de color:

Verde y amarillo = TIERRA

Azul = NEUTRO

Marrón = POSITIVO

Antes de llamar al Servicio Técnico

Si el microondas no funciona:

1. Compruebe que está bien enchufado. Si no es así, retire el enchufe de la toma, espere 10 segundos y vuelva a enchufarlo correctamente.
2. Compruebe si hay un fusible fundido o un disyuntor disparado. Si éstos funcionan de manera adecuada, pruebe el enchufe con otro aparato eléctrico.
3. Asegúrese de que el panel de control está programado correctamente y de que el temporizador está configurado.
4. Asegúrese de que la puerta está bien cerrada y que el sistema de bloqueo de seguridad de la puerta funciona correctamente.

SI NADA DE LO DESCRITO ANTERIORMENTE SOLUCIONA EL PROBLEMA, PÓNGASE EN CONTACTO CON UN TÉCNICO CUALIFICADO. NO INTENTE REPARAR O AJUSTAR EL HORNO USTED MISMO.

Instrucciones para cocinar en el microondas

1. Coloque los alimentos cuidadosamente. Disponga las partes más gruesas hacia la parte más exterior del plato.
2. Vigile el tiempo de cocción. Programe siempre el tiempo más corto indicado y añada más tiempo si es necesario. Los alimentos demasiado cocinados pueden producir humo o incendiarse.
3. Cubra los alimentos para evitar salpicaduras y conseguir una cocción uniforme.
4. Remueva frecuentemente los alimentos para que éstos se cocinen de forma más rápida y uniforme.

Guía de recipientes

Los recipientes de cristal o plástico transparente son ideales para cocinar en microondas. Se recomiendan platos redondos u ovalados frente a platos cuadrados o rectangulares, ya que la comida en las esquinas tiende a cocinarse demasiado.

IMPORTANTE

Recipientes y materiales que NO se deben utilizar en el horno microondas:

1. No utilice recipientes metálicos o con partes metálicas
2. No use papel reciclado ya que pueden contener pequeños fragmentos de metal que pueden cau-

sar chispas y/o incendios.

3. No utilice bolsas de plástico con cierres metálicos recubiertos de papel.
4. No utilice platos de melamina, pueden agrietarse.
5. No cocine en un recipiente con una abertura restringida como botellas de plástico porque pueden explotar si se calientan en el horno microondas.
6. No utilice termómetros cárnicos convencionales. Existen termómetros específicos para microondas.

Recipientes	Microondas
Cristal resistente al calor	Sí
Cristal no resistente al calor	No
Cerámica resistente al calor	Sí
Plato plástico apto	Sí
Papel de cocina	Sí
Bandeja de metal	No
Rejilla de metal	No
Papel y recipientes aluminio	No

Ajuste del reloj

Al enchufar el microondas aparecerá "0.00" en el display y el timbre emitirá un sonido

1. Presione "Reloj/Pre-Set", la hora parpadeará.
2. Gire  hasta ajustar la hora deseada (rango 0-23).
3. Presione "Reloj/Pre-Set", los minutos parpadearán.

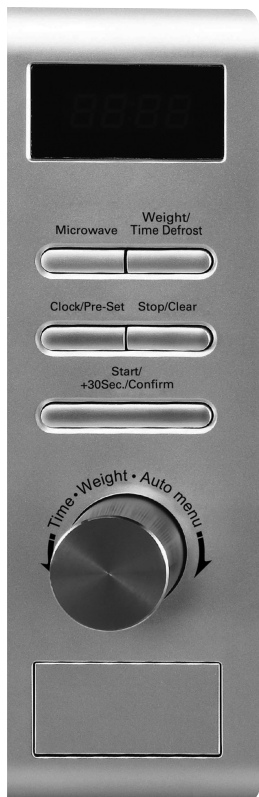



4. Gire  para ajustar los minutos (rango 0-59).
5. Presione “Reloj/Pre-Set” para finalizar el ajuste.

Nota: Si el reloj no está configurado, no funcionará cuando esté encendido.

Durante el proceso de configuración, si no se realiza ninguna operación en 1 minuto, el microondas volverá automáticamente a su estado anterior.

Funcionamiento del microondas

1. Presione “Micro”. Aparece “P100” en el display.
2. Presione “Micro” repetidamente o gire  para seleccionar la potencia del microondas. Aparecerá “P100”, “P80”, “P50”, “P30”, “P10”.
3. Presione “Inicio/+ 30 Seg./Confirm” para confirmar.
4. Gire  para ajustar el tiempo de cocción. (rango 0:05-95:00)
5. Presione “Inicio/+ 30 Seg./Confirm” para empezar a cocinar.

Cocción rápida

1. En estado de espera, presione “Inicio/+ 30 Seg./Confirm” para cocinar con el 100% de potencia durante 30 segundos. Cada pulsación sobre el mismo botón, incrementará 30 segundos. El tiempo máximo de cocción son 95 minutos.
2. Durante la cocción en microondas, presione “Inicio/+ 30 Seg./Confirm” para incrementar el tiempo de cocción.
3. En estado de espera gire  a la izquierda para escoger el tiempo de cocción directamente. Después de elegir el tiempo, presione “Inicio/+

30 Seg./Confirm” para empezar a cocinar. La potencia del microondas está al 100%.

Nota: En los programas de Auto menú y descongelación por peso, no se puede incrementar el tiempo de cocción presionando “Inicio/+ 30 Seg./Confirm”.

Descongelado por peso

1. Presione “Peso/Tiempo descongelado” una vez. El display muestra “dEF1”
2. Gire  para seleccionar el peso del alimento (rango 100-2000 gr).
3. Presione “Inicio/+ 30 Seg./Confirm”. para empezar.

Descongelado por tiempo

1. Presione “Peso/Tiempo descongelado” dos veces. El display muestra “dEF2”
2. Gire  para seleccionar tiempo.
3. Presione “Inicio/+ 30 Seg./Confirm”. para empezar.



Cocina multifásica

El horno puede ser programado para realizar 2 etapas de cocción consecutivas. Si una de ellas es descongelar, siempre se ha de situar en la primera etapa. El horno emitirá un sonido después de cada etapa y comenzará la siguiente.

Nota: el Auto menú no se puede seleccionar como una etapa de cocina

multifásica.

Ejemplo: Si Vd. quiere descongelar el alimento durante 5 minutos y después cocinarlo al 80% de potencia durante 7 minutos, los pasos a seguir son los siguientes:

1. Presione el botón “Peso/Tiempo descongelado” dos veces y aparece “dEF2” en el display
2. Gire  para ajusta el descongelado en 5 minutos.
3. Presione “Micro” una vez.
4. Gire  para seleccionar una potencia del 80% hasta que aparezca “P80” en el display.
5. Presione “Inicio/+ 30 Seg./Confirm” para confirmar.
6. Gire  para ajustar el tiempo de cocción 7 minutos.
7. Presione “Inicio/+ 30 Seg./Confirm” para empezar a cocinar.



Programación temporizada

1. Configure el reloj.
2. Introduzca el programa de cocción. Se pueden configurar dos etapas como máximo. La descongelación no debe configurarse en la función programación.
Ejemplo: Si Vd. quiere cocinar al 80% de potencia durante 7 min.
 - a. Presione “Micro” una vez.
 - b. Gire  para seleccionar el 80% de potencia hasta que el display muestre “P80”
 - c. Presione “Inicio/+ 30 Seg./

Confirm” para confirmar.



- d. Gire  para seleccionar los 7 minutos de cocción.

Después de los pasos anteriores, no presione “Inicio/+ 30 Seg./Confirm”, haga lo siguiente:

3. Presione “Reloj/Pre-Set”. La hora parpadeará.
4. Gire  hasta ajustar la hora (rango 0-23).
5. Presione “Reloj/Pre-Set”. Los minutos parpadearán.
6. Gire  hasta ajustar los minutos (rango 0-59).
7. Pulse “Inicio/+ 30 Seg./Confirm” para finalizar. El horno emitirá un sonido dos veces cuando llegue la hora prevista y empezará a cocinar automáticamente.

Nota: El reloj se ha de configurar siempre, si no, la programación no funcionará.

Cocción automática - Auto menú

1. En estado de espera, gire  a la derecha para elegir menú de “A-1” a “A-8”.
2. Presione “Inicio/+ 30 Seg./Confirm” para confirmar el menú elegido.
3. Gire  para seleccionar el peso del alimento.
4. Pulse “Inicio/+ 30 Seg./Confirm” para empezar a cocinar.
5. Una vez finalizado, el horno emitirá 5 sonidos.

Auto menú

Menú	Peso (gr)	Pantalla	Pot.
A-1 Recalentar	200	200	100%
	400	400	
	600	600	
A-2 Vegetales	200	200	100%
	300	300	
	400	400	
A-3 Pescado	250	250	80%
	350	350	
	450	450	
A-4 Carne	250	250	100%
	350	350	
	450	450	
A-5 Pasta Con agua fría	50 con 450 g.	50	80%
	A-5 Pasta Con agua fría	100 con 800 gr.	
A-6 Patata	200	200	100%
	400	400	
	600	600	
A-7 Pizza	200	200	100%
	400	400	
A-8 Sopa	200	200	80%
	400	400	

Funcion de bloqueo para niños

Para bloquear: Presionar “Stop/Cancel” durante 3 segundos. El horno emitirá un “beep” confirmando el bloqueo del horno.

Para desbloquear: Presionar “Stop/Cancel” durante 3 segundos. El horno

emitirá un “beep” confirmando el desbloqueo del horno.

Cuidados y limpieza

1. Antes de proceder a su limpieza, apague el horno y desconecte el cable de alimentación de red eléctrica.

2. Mantenga limpio el interior del microondas. Si se adhieren a las paredes del horno salpicaduras de comida o líquidos, límpielas con un paño húmedo. Se puede utilizar un detergente suave si el horno microondas se ensucia demasiado. Evite utilizar pulverizadores y otros limpiadores agresivos ya que pueden manchar, rayar o quitar brillo a la superficie de la puerta.

3. Las superficies exteriores se deben limpiar con un paño húmedo. Para evitar daños a las piezas de funcionamiento dentro del horno, no se debe permitir que se filtre agua en las aberturas de ventilación.

4. Limpie la puerta y la ventana por los dos lados, las juntas de la puerta y las piezas adyacentes frecuentemente con un trapo húmedo para retirar derrames o salpicaduras. No utilice limpiadores abrasivos.

5. No permita que se moje el panel de control. Límpielo siempre con un paño húmedo y suave. Al limpiar el panel de control, deje abierta la puerta del horno microondas para evitar que el horno se ponga en marcha de

manera accidental.

Garantía

El periodo de garantía de este aparato es de 24 meses a partir de su fecha de compra, quedando cubiertos los términos de garantía establecidos por la ley vigente en cada país. Para que la garantía sea efectiva, presentar la factura de compra en el momento de la solicitud.

Durante el periodo de garantía, se subsanará cualquier defecto del aparato imputable tanto a los materiales como a la fabricación, bien sea reparando, sustituyendo piezas, o facilitando un aparato nuevo.

Esta garantía no es válida por defectos causados como resultado de:

1. Mal uso, abuso o negligencia.
2. Uso profesional.
3. Intento de reparación por personal no autorizado.
4. Desgaste normal por el uso que causen defectos o una disminución en el valor o funcionamiento del producto.
5. Daños causados por accesorios y objetos externos, sustancias o accidentes.

En caso de reclamación bajo garantía, diríjase al punto de venta donde adquirió el producto.

Ehlis, S.A. declina toda responsabi-

alidad en caso de accidente por uso inadecuado del aparato o incumplimiento de las instrucciones de uso y mantenimiento.



■ Información de reciclaje

En base a la Directiva Europea 2012/19/EU sobre aparatos eléctricos y electrónicos inservibles, éstos deben acumularse por separado para ser sometidos a un reciclaje ecológico. Deposite los materiales en el contenedor adecuado o diríjase a los puntos de recogida habilitados de su localidad.

Declaración de conformidad

Este aparato cumple con las normas de Compatibilidad Electromagnética (CEM) establecidas por la Directiva Europea 2014/30/EU y las Regulaciones para Bajo Voltaje (2014/35/EU). Cumple con la Directiva 2011/65/EU sobre restricciones a la utilización de determinadas sustancias peligrosas en aparatos eléctricos y electrónicos y con la Directiva 2009/125/EC sobre los requisitos de diseño ecológico aplicable a los productos relacionados con la energía.